

МИНИСТЕРСТВО НАУКИ И ВЫСШЕГО ОБРАЗОВАНИЯ РОССИЙСКОЙ ФЕДЕРАЦИИ
Федеральное государственное бюджетное образовательное учреждение
высшего образования

«Тамбовский государственный технический университет»
(ФГБОУ ВО «ТГТУ»)



УТВЕРЖДАЮ

*Директор института автоматизации и
информационных технологий*

_____ Ю.Ю. Громов
« 15 » _____ февраля _____ 2023 г.

РАБОЧАЯ ПРОГРАММА ДИСЦИПЛИНЫ

Б1.О.01.01 Философия

(шифр и наименование дисциплины в соответствии с утвержденным учебным планом подготовки)

Направление

15.03.06 Мехатроника и робототехника

(шифр и наименование)

Профиль

Информационно-сенсорные системы в мехатронике

(наименование профиля образовательной программы)

Формы обучения: _____ ***очная*** _____

Кафедра: _____ ***История и философия*** _____

(наименование кафедры)

Составитель:

_____ ***К.И.Н., доцент*** _____

степень, должность

_____ ***И. В. Двухжилова*** _____
подпись

инициалы, фамилия

Заведующий кафедрой

_____ ***А. А. Слезин*** _____
подпись

инициалы, фамилия

Тамбов 2023

1. ПЛАНИРУЕМЫЕ РЕЗУЛЬТАТЫ ОБУЧЕНИЯ ПО ДИСЦИПЛИНЕ И ЕЕ МЕСТО В СТРУКТУРЕ ОПОП

Цель освоения дисциплины – достижение планируемых результатов обучения (таблица 1.1), соотнесенных с индикаторами достижения компетенций и целью реализации ОПОП.

Дисциплина входит в состав обязательной части образовательной программы.

Таблица 1.1 – Результаты обучения по дисциплине

Код, наименование индикатора	Результаты обучения по дисциплине
УК-5 Способен воспринимать межкультурное разнообразие общества в социально-историческом, этическом и философском контекстах	
ИД-1 (УК-5) Знает основные философские категории, направления развития и проблематику основных философских школ, их специфику в контексте исторического развития общества	знает сущность различных философских систем, связь между философией, мировоззрением и наукой
	знает основные культурные особенности и традиции различных социальных групп и этносов
	знает направления развития и проблематику основных философских школ, их историко-культурные особенности
ИД-2 (УК-5) Умеет анализировать, систематизировать и оценивать философские идеи при формировании собственной позиции по конкретным проблемам	умеет оценивать современные общественные процессы с учётом выводов социальной философии
	умеет сопоставлять собственное поведение с этическими философскими принципами
	умеет применять философские знания при формировании собственной мировоззренческой позиции
ИД-3 (УК-5) Владеет методологией философского познания, приемами применения философских идей в своей деятельности, в т. ч. профессиональной	владеет навыками использования философских знаний в аргументации собственной мировоззренческой позиции
	владеет этическими философскими принципами в своей профессиональной деятельности
	владеет гносеологической методологией, приемами применения философских идей в своей деятельности

Результаты обучения по дисциплине достигаются в рамках осуществления всех видов контактной и самостоятельной работы обучающихся в соответствии с утвержденным учебным планом.

Индикаторы достижения компетенций считаются сформированными при достижении соответствующих им результатов обучения.

2. ОБЪЁМ ДИСЦИПЛИНЫ

Объем дисциплины составляет 3 зачетные единицы.

Ниже приведено распределение общего объема дисциплины (в академических часах) в соответствии с утвержденным учебным планом.

Виды работ	Форма обучения
	Очная
	2 семестр
<i>Контактная работа</i>	49
занятия лекционного типа	16
лабораторные занятия	0
практические занятия	32
курсовое проектирование	0
консультации	0
промежуточная аттестация	1
<i>Самостоятельная работа</i>	59
<i>Всего</i>	108

3. СОДЕРЖАНИЕ ДИСЦИПЛИНЫ

Раздел 1. История философии

Тема 1. Философия, ее предмет, методы и функции

1. Понятие «мировоззрение» и его структура. Специфика мифологического и религиозного мировоззрения. Факторы перехода от мифологии к философии.
2. Философское мировоззрение и его особенности.
3. Предмет, методы и функции философии.
4. Основные этапы развития истории философии.

Тема 2. Философия Древней Индии и Древнего Китая

1. Основные принципы школы и направления древнеиндийской философии.
2. Основные черты и школы философии Древнего Китая.

Тема 3. Античная философия

1. Онтологическая проблематика античных философов.
2. Вопросы гносеологии.
3. Философская антропология в воззрениях древнегреческих и древнеримских философов.

Тема 4. Средневековая философия

1. Теоцентризм – системообразующий принцип средневековой философии.
2. Проблема «Бог и мир» в средневековой философии.
3. Проблема «Вера и разум» в философии Средневековья.

Тема 5. Философия эпохи Возрождения

1. Антропоцентризм, гуманизм и пантеизм как основные принципы философского мышления в эпоху Возрождения.
2. Натурфилософия Ренессанса.
3. Социально-философские идеи в философии эпохи Возрождения.

Тема 6. Философия Нового времени (XVII – XVIII веков)

1. Разработка метода научного исследования.
2. Проблема субстанции в философии Нового времени.
3. Философия эпохи Просвещения.

Тема 7. Немецкая классическая философия

1. Философское наследие И. Канта.
2. Энциклопедия философских наук Г. Гегеля.
3. Учение Л. Фейербаха о человеке.
4. Возникновение марксистской философии, круг её основных проблем.

Тема 8. Современная западная философия

1. Общая характеристика.
2. Философия позитивизма.
3. «Философия жизни» XIX века о сущности жизни.
4. Философское значение теории психоанализа.
5. Экзистенциализм: поиск подлинного человеческого бытия.

Тема 9. Русская философия

1. Особенности русской философии.
2. Формирование и основные периоды развития русской философии.
3. Русская религиозная философия.
4. Русский космизм.
5. Марксистская философия в СССР.

Практические занятия

ПР01. Генезис философского знания, его структура и роль в духовной культуре человечества.

ПР02. Философия Древнего Востока: основные направления, школы и круг изучаемых проблем.

ПР03. Философские учения Античности как «колыбель» мировой философии.

ПР04. Формирование и развитие философии Средневековья.

ПР05. Ренессанс и Реформация как переход к новому стилю мышления.

ПР06. Философия Нового времени.

ПР07. Философское наследие немецких классиков.

ПР08. Развитие западной философии во второй половине XIX–XX века.

ПР09. Русская философия: формирование, развитие и круг основных проблем.

Самостоятельная работа:

СР01. Философия, ее предмет, методы и функции

По рекомендованной литературе подготовить доклад:

1. Взаимосвязь и взаимоотношения мифологии и философии.
2. Религия и философия: общее и особенное.
3. Зарождение и развитие основных разделов философского знания.
4. Философия – это наука или мировоззрение?
5. Экскурс в историю формирования материализма и идеализма.
6. Монизм, дуализм и плюрализм как концепции основного вопроса философии.
7. Значение философии для развития технических знаний.
8. Место философии в социально-гуманитарных науках.

СР02. Философия Древней Индии и Древнего Китая

По рекомендованной литературе подготовить доклад:

1. Веды как основа протофилософии в Древней Индии.
2. Философское содержание «Книги перемен».
3. Сравнительный анализ восточной и западной философий.
4. Общая характеристика ортодоксальных и неортодоксальных философских учений в Древней Индии.

СР03. Античная философия

По рекомендованной литературе подготовить доклад:

1. Древнегреческая мифология как один из источников формирования философии.
2. Сравнительный анализ онтологических идей философов Древнего Востока и Античности.
3. Онтология Демокрита и Эпикура: сходства и различия.
4. Зарождение софизмов в Древней Греции.
5. Рок и судьба в мировоззрении древнего эллина.
6. Развитие социальной философии в древнеримский период.

СР04. Средневековая философия

По рекомендованной литературе подготовить доклад:

1. Апологетика как начальный период патристики.
2. «Отцы церкви» как основные представители периода патристики.
3. Фома Аквинский как систематизатор средневековой схоластики.
4. Философия средневекового Востока: основные представители и идеи.

СР05. Философия эпохи Возрождения

По рекомендованной литературе подготовить доклад:

1. Научная революция XVI века как основа новой натурфилософии периода Ренессанса.

2. Геоцентризм и гелиоцентризм как принципы понимания Вселенной: от Средневековья к Возрождению.

3. Вклад Леонардо да Винчи в формирование науки Нового времени.

4. Христианский гуманизм Эразма Роттердамского.

СР06. Философия Нового времени (XVII – XVIII веков)

По рекомендованной литературе подготовить доклад:

1. Научная революция XVII века как одна из предпосылок становления философии Нового времени.

2. «Идолы» познания Фрэнсиса Бэкона.

3. Теория двойственной истины как одна из основ формирования гносеологических представлений Нового времени.

4. Бенедикт Спиноза: «Свобода есть познанная необходимость».

СР07. Немецкая классическая философия

По рекомендованной литературе подготовить доклад:

1. Общая характеристика немецкой классической философии.

2. Возможности и способы познания мира в представлениях немецких классиков.

3. Решение онтологических проблем в учениях немецких философов классического периода.

4. Трактовки человека в различных направлениях немецкой классической философии.

5. Социально-философские идеи в учениях представителей немецкой философии классического периода.

СР08. Современная западная философия

По рекомендованной литературе подготовить доклад:

1. Неклассическая философия и неклассическая наука: проблемы взаимопроникновения и взаимовлияния.

2. Проблемы познания окружающего мира в неокантианстве.

3. Роль бессознательного в человеке и ее эволюция в психоаналитической философии.

4. Линейная концепция или теория исторического круговорота в XX в.: за и против.

СР09. Русская философия

По рекомендованной литературе подготовить доклад:

1. Философские идеи в русской художественной литературе XIX – начала XX века.

2. Проблема «Запад – Россия – Восток» в осмыслении русских философов.

3. Основные направления развития философских идей в трудах мыслителей русского послеоктябрьского Зарубежья.

Контрольная работа:

Проводится в виде компьютерного (или бланкового) тестирования по темам 1-9 по БТЗ. Вопросы группируются из соответствующих разделов.

Раздел 2. Философские проблемы

Тема 10. Онтология. Учение о развитии

1. Основные виды бытия. Бытие, субстанция, материя.

2. Идея развития в ее историческом изменении. Категории, принципы и законы развития.

Тема 11. Природа человека и смысл его существования

1. Человек и его сущность. Проблема смысла человеческой жизни.

2. Характеристики человеческого существования.

3. Человек, индивид, личность.

4. Основные ценности человеческого существования.

Тема 12. Проблемы сознания

1. Философия о происхождении и сущности сознания.

2. Сознание и язык.
3. Сознательное и бессознательное.
4. Сознание и самосознание.

Тема 13. Познание (гносеология). Научное познание (эпистемология)

1. Познание как предмет философского анализа (объект, предмет, этапы и формы).
2. Проблема истины в философии и науке.
3. Наука как вид духовного производства.
4. Методы и формы научного познания.

Тема 14. Учение об обществе (социальная философия)

1. Социальная философия и ее характерные черты. Общество как саморазвивающаяся система.
2. Сферы общественной жизни. Общественное сознание и его уровни.
3. Особенности социального прогнозирования.
4. Историческая философия и ее основные понятия.
5. Культура и цивилизация: соотношение понятий.
6. Формационный и цивилизационный подходы к истории.

Тема 15. Философские проблемы науки и техники. Будущее человечества

1. Сциентизм и антисциентизм.
2. Природа научной революции.
3. Информационное общество: особенности проявления.
4. Техника. Философия техники.
5. Глобальные проблемы современности: особенности, содержание и пути решения.

Практические занятия

- ПР10. Основные проблемы онтологии.
ПР11. Человек как базовая проблема философской антропологии.
ПР12. Сознание в философском осмыслении.
ПР13. Основные проблемы теории познания и философия науки.
ПР14. Социальная философия и историческая философия как разделы философской теории
ПР15. Проблемы и перспективы современной цивилизации

Самостоятельная работа:

СР10. Онтология. Учение о развитии

По рекомендованной литературе подготовить доклад:

1. Понимание категории «небытие» в различных философских концепциях.
2. Виртуальная реальность как современная форма бытия.
3. Различные измерения пространства: взгляд из современности.
4. Соотношение понятий «прогресс» и «регресс».

СР11. Природа человека и смысл его существования

По рекомендованной литературе подготовить доклад:

1. «Маугли» – человек или животное?
2. Смысл жизни человека: различие научных, религиозных и философских трактовок.
3. Философское осмысление проблемы эвтаназии.
4. Клонирование человека: за и против.

СР12. Проблемы сознания

По рекомендованной литературе подготовить доклад:

1. Представления о душе в древнегреческой и средневековой философиях.
2. Учение об архетипах К. Юнга.
3. Бессознательное в воззрениях Э. Фромма.
4. Искусственный интеллект – миф или реальность?

СР13. Познание (гносеология). Научное познание (эпистемология)

По рекомендованной литературе подготовить доклад:

1. Истина, ложь и заблуждение: соотношение понятий.
2. Научные революции: причины, классификации и роль для развития общества.
3. Основные этические нормы в деятельности ученого.
4. Антисциентизм в современном искусстве.

СР14. Учение об обществе (социальная философия)

По рекомендованной литературе подготовить доклад:

1. Философские подходы к исследованию семьи и брака.
2. Социальное равенство как философская проблема.
3. Формационный и цивилизационный подходы к истории.
4. Социальные антиутопии в современном киноискусстве.
5. Соотношение понятий «культура» и «цивилизация» в философских воззрениях

О. Шпенглера и А. Тойнби: сравнительный анализ.

СР15. Философские проблемы науки и техники. Будущее человечества

По рекомендованной литературе подготовить доклад:

1. Синтетическая программа в осмыслении техники.
2. Информация как главный фактор развития общества на современном этапе.
3. Глобализм и антиглобализм: суть конфликта.
4. Роль Римского клуба в исследовании глобальных проблем современности.

4. ПЕРЕЧЕНЬ УЧЕБНОЙ ЛИТЕРАТУРЫ, ИНФОРМАЦИОННЫХ РЕСУРСОВ И ТЕХНОЛОГИЙ

4.1. Учебная литература

1. Вечканов, В. Э. Философия [Электронный ресурс]: учебное пособие / В. Э. Вечканов. – 2-е изд. – Саратов: Ай Пи Эр Медиа, 2019. – 210 с. Режим доступа: <http://www.iprbookshop.ru/79824.html>
2. Вязинкин, А. Ю. Генезис философского знания, его структура и роль в духовной культуре человечества. Рабочая тетрадь / А. Ю. Вязинкин, К. В. Самохин. Тамбов: Издательский центр ФГБОУ ВО «ТГТУ», 2021. – 32 с. – Режим доступа: <https://www.tstu.ru/book/elib/pdf/2021/biazemcki-1.pdf>
3. Вязинкин, А. Ю. Философия [Электронный ресурс]: Учебное пособие / А. Ю. Вязинкин. – Тамбов: Издательство ФГБОУ ВО «ТГТУ», 2018. – Режим доступа: <http://www.tstu.ru/book/elib1/exe/2018/Vyazinkin.exe>
4. Вязинкин, А. Ю. Философия XX века [Электронный ресурс]: Учебное пособие / А. Ю. Вязинкин. – Тамбов: Издательство ФГБОУ ВО «ТГТУ», 2019. – Режим доступа: <https://www.tstu.ru/book/elib1/exe/2019/Byazinkin1.exe>
5. Вязинкин, А. Ю. Философия и гуманитарное познание. Историко-философский аспект. (web-формат) [Электронный ресурс. Мультимедиа]. Учебное пособие / А. Ю. Вязинкин, А. И. Юдин. Тамбов: Издательский центр ФГБОУ ВО «ТГТУ», 2020. – Режим доступа: <https://tstu.ru/book/elib3/mm/2020/Vyazinkin>
6. Вязинкин, А. Ю. Философские учения античности как «колыбель» мировой философии. Рабочая тетрадь / А. Ю. Вязинкин, К. В. Самохин. Тамбов: Издательский центр ФГБОУ ВО «ТГТУ», 2021. – 32 с. – Режим доступа: <https://www.tstu.ru/book/elib/pdf/2021/biazemcki.pdf>
7. Вязинкин, А. Ю. Формирование и развитие философии Средневековья. Рабочая тетрадь / А. Ю. Вязинкин, К. В. Самохин. Тамбов: Издательский центр ФГБОУ ВО «ТГТУ», 2021. – Режим доступа: <https://www.tstu.ru/book/elib1/exe/2021/Vyazinkin.exe>
8. Самохин, К. В. История философии [Электронный ресурс]: Методические рекомендации / К. В. Самохин. – Тамбов: Издательский центр ФГБОУ ВО «ТГТУ», 2020. – 431 с. – Режим доступа: <https://tstu.ru/book/book/elib1/exe/2020/Samochin1st.exe>
9. Самохин, К. В. Основные философские проблемы [Электронный ресурс]: Методические рекомендации / К. В. Самохин. Тамбов: Издательский центр ФГБОУ ВО «ТГТУ», 2020. – 431 с. – Режим доступа: <https://tstu.ru/book/book/elib1/exe/2020/SamohinFil.exe>
10. Философия: учебное пособие / М. В. Ромм, В. В. Вихман, Н. С. Пронер [и др.]; под редакцией В. Г. Новоселова. – Новосибирск: Новосибирский государственный технический университет, 2020. – 152 с. – Режим доступа: <http://www.iprbookshop.ru/99240.html>

4.2. Интернет-ресурсы, в том числе современные профессиональные базы данных и информационные справочные системы

- Университетская информационная система «РОССИЯ» <https://uisrussia.msu.ru>
Справочно-правовая система «Консультант+» <http://www.consultant-urist.ru>
Справочно-правовая система «Гарант» <http://www.garant.ru>
База данных Web of Science <https://apps.webofknowledge.com/>
База данных Scopus <https://www.scopus.com>
Портал открытых данных Российской Федерации <https://data.gov.ru>
База открытых данных Министерства труда и социальной защиты РФ <https://rosmintrud.ru/opendata>
База данных Научной электронной библиотеки eLIBRARY.RU <https://elibrary.ru/>

База данных профессиональных стандартов Министерства труда и социальной защиты РФ <http://profstandart.rosmintrud.ru/obshchiy-informatsionnyy-blok/natsionalnyy-reestr-professionalnykh-standartov/>

Базы данных Министерства экономического развития РФ <http://www.economy.gov.ru>

База открытых данных Росфинмониторинга <http://www.fedsfm.ru/opendata>

Электронная база данных «Издательство Лань» <https://e.lanbook.com>

Электронная библиотечная система «IPRbooks» <http://www.iprbookshop.ru>

База данных «Электронно-библиотечная система «ЭБС ЮРАЙТ» <https://www.biblio-online.ru>

База данных электронно-библиотечной системы ТГТУ <http://elib.tstu.ru>

Федеральная государственная информационная система «Национальная электронная библиотека» <https://нэб.пф>

Национальный портал онлайн обучения «Открытое образование» <https://openedu.ru>

Электронная база данных «Polpred.com Обзор СМИ» <https://www.polpred.com>

Официальный сайт Федерального агентства по техническому регулированию и метрологии <http://protect.gost.ru/>

Ресурсы электронной информационно-образовательной среды университета представлены в локальном нормативном акте «Положение об электронной информационно-образовательной среде Тамбовского государственного технического университета».

Электронные образовательные ресурсы, к которым обеспечен доступ обучающихся, в т.ч. приспособленные для использования инвалидами и лицами с ограниченными возможностями здоровья, приведены на официальном сайте университета в разделе «Университет»-«Сведения об образовательной организации»-«Материально-техническое обеспечение и оснащенность образовательного процесса».

Сведения о лицензионном программном обеспечении, используемом в образовательном процессе, представлены на официальном сайте университета в разделе «Образование»-«Учебная работа»-«Доступное программное обеспечение».

5. МЕТОДИЧЕСКИЕ УКАЗАНИЯ ДЛЯ ОБУЧАЮЩИХСЯ ПО ОСВОЕНИЮ ДИСЦИПЛИНЫ

Вызовы времени ставят перед современным специалистом задачу уметь самостоятельно добывать знания из различных источников, систематизировать полученную информацию, давать оценку конкретной ситуации. Формирование такого умения происходит в течение всего периода обучения через участие в практических занятиях, выполнении контрольных заданий и тестов.

Успешное освоение компетенций, формируемых данной учебной дисциплиной, предполагает оптимальное использование Вами времени самостоятельной работы. Самостоятельная работа студента является основным средством овладения учебным материалом во время, свободное от обязательных учебных занятий, и может выполняться в библиотеке университета, учебных кабинетах, компьютерных классах, в домашних условиях. Содержание самостоятельной работы студента определяется учебной программой дисциплины, методическими материалами, заданиями и указаниями преподавателя. Вы можете дополнить список источников информации современными, не представленными в списке рекомендованной литературы, и в дальнейшем пользоваться собственными подготовленными учебными материалами. Результат самостоятельной работы представляется в виде доклада, публичного, развёрнутого сообщения по определённому вопросу, основанного на привлечении документальных данных, результатов исследования, анализа деятельности и т.д. Необходимо подготовить текст доклада и иллюстративный материал в виде презентации. Доклад должен быть научным, конкретным, определённым, глубоко раскрывать проблему и пути ее решения.

На лекционных занятиях необходимо вести конспектирование учебного материала, обращать внимание на категории, формулировки, раскрывающие содержание тех или иных явлений и процессов, научные выводы и практические рекомендации. Желательно оставить в рабочих конспектах поля для пометок из рекомендованной литературы, дополняющие лекционный материал или подчеркивающие особую важность тех или иных теоретических положений.

Практические занятия позволяют развивать у обучающихся творческое теоретическое мышление, умение самостоятельно изучать литературу, анализировать практику; учат четко формулировать мысль, вести дискуссию, то есть имеют исключительно важное значение в развитии самостоятельного мышления.

Подготовка к семинарскому занятию включает два этапа: 1) обучающийся планирует свою самостоятельную работу, которая включает: уяснение задания на самостоятельную работу; подбор рекомендованной литературы; составление плана работы, в котором определяются основные пункты предстоящей подготовки; 2) непосредственная подготовка обучающегося к занятию. Начинать надо с изучения рекомендованной литературы. Необходимо помнить, что на лекции обычно рассматривается только часть материала. Остальное восполняется в процессе самостоятельной работы. В связи с этим изучение рекомендованной литературы обязательно. Особое внимание при этом необходимо обратить на содержание основных положений и выводов, уяснение практического применения теоретических вопросов. Следует подготовить тезисы для выступлений по всем учебным вопросам семинара, продумать примеры для обеспечения тесной связи изучаемой теории с реальной жизнью.

При подготовке к промежуточной аттестации необходимо освоить теоретические положения данной дисциплины, разобрать определения всех понятий. Конспекты лекций дополняются учебниками.

6. МАТЕРИАЛЬНО-ТЕХНИЧЕСКОЕ ОБЕСПЕЧЕНИЕ

По всем видам учебной деятельности в рамках дисциплины используются аудитории, кабинеты, оснащенные необходимым специализированным оборудованием.

Наименование специальных помещений	Оснащенность специальных помещений	Перечень лицензионного программного обеспечения / Реквизиты подтверждающего документа
учебные аудитории для проведения занятий лекционного типа	Мебель: учебная мебель Технические средства обучения: экран, проектор, компьютер	MS Office, Windows / Корпоративные академические лицензии бессрочные Microsoft Open License № 61010664, 60979359, 61316870, 45560005, 45341392, 44964701, 49066437, 48248804, 49487340, 43925361, 44544975, 43239932, 42882586, 46733190, 45936776, 46019880, 47425744, 47869741, 60102643, 41875901
учебные аудитории для проведения занятий семинарского типа, групповых и индивидуальных консультаций, текущего контроля и промежуточной аттестации	Мебель: учебная мебель Технические средства обучения: экран, проектор, компьютер	

Для самостоятельной работы обучающихся предусмотрены помещения, укомплектованные специализированной мебелью, оснащенные компьютерной техникой с возможностью подключения к сети «Интернет» и обеспечением доступа в электронную информационно-образовательную среду университета.

Наименование помещений для самостоятельной работы обучающихся	Оснащенность помещений для самостоятельной работы обучающихся	Перечень лицензионного программного обеспечения / Реквизиты подтверждающего документа
Помещение для самостоятельной работы обучающихся (читальный зал Научной библиотеки)	Мебель: учебная мебель Комплект специализированной мебели: компьютерные столы Оборудование: компьютерная техника с подключением к информационно-коммуникационной сети «Интернет» и доступом в электронную информационно-образовательную среду образовательной организации, веб-камеры, коммуникационное оборудование, обеспечивающее доступ к сети интернет (проводное соединение и беспроводное соединение по технологии Wi-Fi)	MS Office, Windows / Корпоративная академическая лицензия бессрочная Microsoft Open License №66426830
Помещение для самостоятельной работы обучающихся (ауд. 333/А)	Мебель: учебная мебель Комплект специализированной мебели: компьютерные столы Оборудование: компьютерная техника с подключением к информационно-коммуникационной сети «Интернет» и доступом в электронную информационно-образовательную среду образовательной организации, веб-камеры, коммуникационное оборудование, обеспечивающее доступ к сети интернет (проводное соединение и беспроводное соединение по технологии Wi-Fi)	MS Office, Windows / Корпоративная академическая лицензия бессрочная Microsoft Open License №66426830

7. ТЕКУЩИЙ КОНТРОЛЬ УСПЕВАЕМОСТИ И ПРОМЕЖУТОЧНАЯ АТТЕСТАЦИЯ

Проверка достижения результатов обучения по дисциплине осуществляется в рамках текущего контроля успеваемости и промежуточной аттестации.

7.1. Текущий контроль успеваемости

Текущий контроль успеваемости включает в себя мероприятия по оцениванию выполнения заданий на практических занятиях, заданий для самостоятельной работы. Мероприятия текущего контроля успеваемости приведены в таблице 7.1.

Таблица 7.1 – Мероприятия текущего контроля успеваемости

Обозначение	Наименование	Форма контроля
ПР01	Генезис философского знания, его структура и роль в духовной культуре человечества	опрос, тест
ПР02	Философия Древнего Востока: основные направления, школы и круг изучаемых проблем	опрос, тест
ПР03	Философские учения Античности как «колыбель» мировой философии	опрос, тест
ПР04	Формирование и развитие философии Средневековья	опрос, тест
ПР05	Ренессанс и Реформация как переход к новому стилю мышления	опрос, тест
ПР06	Философия Нового времени	опрос, тест
ПР07	Философское наследие немецких классиков	опрос, тест
ПР08	Развитие западной философии во второй половине XIX–XX века	опрос, тест
ПР09	Русская философия: формирование, развитие и круг основных проблем	опрос, тест
ПР10	Основные проблемы онтологии	опрос, тест
ПР11	Человек как базовая проблема философской антропологии	опрос, тест
ПР12	Сознание в философском осмыслении	опрос, тест
ПР13	Основные проблемы теории познания и философия науки	опрос, тест
ПР14	Социальная философия и историософия как разделы философской теории	опрос, тест
ПР15	Проблемы и перспективы современной цивилизации	опрос, тест
СР01	Философия, ее предмет, методы и функции	доклад
СР02	Философия Древней Индии и Древнего Китая	доклад
СР03	Античная философия	доклад
СР04	Средневековая философия	доклад
СР05	Философия эпохи Возрождения	доклад
СР06	Философия Нового времени (XVII–XVIII веков)	доклад
СР07	Немецкая классическая философия	доклад
СР08	Современная западная философия	доклад
СР09	Русская философия	доклад
СР10	Онтология. Учение о развитии	доклад
СР11	Природа человека и смысл его существования	доклад
СР12	Проблемы сознания	доклад
СР13	Познание (гносеология). Научное познание (эпистемология)	доклад
СР14	Учение об обществе (социальная философия)	доклад
СР15	Философские проблемы науки и техники. Будущее человечества	доклад

7.2. Промежуточная аттестация

Формы промежуточной аттестации по дисциплине приведены в таблице 7.2.

Таблица 7.2 – Формы промежуточной аттестации

Обозначение	Форма отчетности	Очная
Зач01	Зачет	2 семестр

8. ФОНД ОЦЕНОЧНЫХ СРЕДСТВ

8.1. Оценочные средства

Оценочные средства соотнесены с результатами обучения по дисциплине и индикаторами достижения компетенций.

ИД-1 (УК-5) Знает основные философские категории, направления развития и проблематику основных философских школ, их специфику в контексте исторического развития общества

Результаты обучения	Контрольные мероприятия
знает сущность различных философских систем, связь между философией, мировоззрением и наукой	ПР01, Зач01
знает основные культурные особенности и традиции различных социальных групп и этносов	ПР02, ПР03, ПР04, ПР05, ПР06, ПР07, ПР08, ПР09, Зач01
знает направления развития и проблематику основных философских школ, их историко-культурные особенности	ПР02, ПР03, ПР04, ПР05, ПР06, ПР07, ПР08, ПР09, Зач01

Задания к опросу ПР01. Генезис философского знания, его структура и роль в духовной культуре человечества

1. Мировоззрение, его структура, уровни и исторические типы (мифология, религия и философия): общая характеристика.
2. Специфика философского мировоззрения: характерные черты, структура и особенности методологии.
3. Основной вопрос философии и круг её основных проблем.
4. Функции философского знания и его роль в общественном развитии.

Задания к опросу ПР02. Философия Древнего Востока: основные направления, школы и круг изучаемых проблем

1. Особенности философских систем Древней Индии и Древнего Китая.
2. Проблемы бытия и мироустройства в древневосточной философии.
3. Идеалы человеческой жизни в древнеиндийских и древнекитайских учениях.
4. Пути достижения истины в философском знании Древнего Востока.
5. Вопросы устройства общества и государства в философии Древних Индии и Китая.

Задания к опросу ПР03. Философские учения Античности как «колыбель» мировой философии

1. Предпосылки появления, характерные черты и периодизация античной философии.
2. Онтологические взгляды древнегреческих и древнеримских философов.
3. Основные вопросы теории познания во взглядах античных мыслителей.
4. Проблема смысла жизни в философии Древней Греции и Древнего Рима.
5. Социально-философские идеи в учениях классиков древнегреческой философии.

Задания к опросу ПР04. Формирование и развитие философии Средневековья

1. Особенности философской теории в период Средних веков.
2. Взаимоотношения Бога и мира: эволюция представлений от патристики к схоластике.
3. Проблема соотношения веры и разума в различные периоды средневековой философии.
4. Концепция человека в христианской философии.
5. Философия истории в воззрениях средневековых философов.

Задания к опросу ПР05. Ренессанс и Реформация как переход к новому стилю мышления

1. Общая характеристика философских идей в эпохи Возрождения и Реформации.
2. Трансформация представлений о роли Бога, религии и церкви в устройстве общества и мира.

3. Подготовка к формированию рационалистических представлений при осмыслении окружающего мира.

4. Базовые принципы понимания человека и смысла его жизни в учениях основных представителей Ренессанса и Реформации.

5. Макиавеллизм и утопизм как главные направления развития социальной философии в эпоху Возрождения.

Задания к опросу ПР06. Философия Нового времени

1. Условия формирования и особенности философии Нового времени.

2. Разработка научного метода познания: эмпиризм, рационализм, сенсуализм и агностицизм.

3. Монистическая, дуалистическая и плюралистическая концепции: проблема субстанции.

4. Представления о человеке в воззрениях мыслителей Нового времени.

5. Социально-философские идеи классической европейской философии.

Задания к опросу ПР07. Философское наследие немецких классиков

1. Общая характеристика немецкой классической философии.

2. Возможности и способы познания мира в представлениях немецких классиков.

3. Решение онтологических проблем в учениях немецких философов классического периода.

4. Трактовы человека в различных направлениях немецкой классической философии.

5. Социально-философские идеи в учениях представителей немецкой философии классического периода.

Задания к опросу ПР08. Развитие западной философии во второй половине XIX–XX века

1. Классическая и неклассическая философия: сравнительный анализ.

2. Эволюция гносеологических принципов в неклассической философии.

3. Антропологические представления в воззрениях западных философов второй половины XIX–XX века.

4. Проблемы общественного развития в западной неклассической философии.

Задания к опросу ПР09. Русская философия: формирование, развитие и круг основных проблем

1. Факторы и особенности формирования русской философии.

2. Особенности развития русской философской мысли в X–XVIII вв.

3. Развитие самостоятельной философской мысли в России XIX в.

4. Русская философия в XX в.

Примерные вопросы теста ПР01

1. Философская категория это: а) обозначение чего-либо; б) понятие, отражающее существенные, универсальные связи и отношения; в) форма «чистого разума»; г) понятие, отражающее связь любого типа.

2. Характерной чертой философских проблем является: а) разрешимость; б) обыденность; в) эмпирическая подтвержденность; г) всеобщность.

3. Понятие «категория» получает философский статус у: а) Хайдеггера; б) Аристотеля; в) Сократа; г) Гегеля.

4. Впервые понятие «философ», согласно традиции, употребил: а) Кант; б) Гегель; в) Аристотель; г) Пифагор.

5. Глубинная потребность человека в признании абсолютов, в безоговорочном принятии неких истин, есть: а) восприятие; б) интуиция; в) вера; г) разум.

Примерные вопросы теста ПР02

1. Представление о «благородном муже» как идеальной личности разработал: а) Сиддхартха Гаутама Будда; б) Лао-Цзы; в) Конфуций; г) Сократ.

2. Философия древнего Востока отличается от западной тем, что в ней преобладает:
а) рационально-научное объяснение жизни; б) дискурс по поводу вопросов морально-религиозного толка; в) она нацелена на динамичное обновление своих знаний; г) она чрезмерно спекулятивна и концептуальна.

3. Закон воздаяния в индийской религии и религиозной философии, определяющий характер нового рождения перевоплощения: а) мокша; б) жэнь; в) карма; г) сансара.

4. Центральное понятие буддизма и джайнизма, означающее высшее состояние, цель человеческих стремлений: а) сансара; б) нирвана; в) дао; г) жэнь.

5. К древнеиндийским философским текстам относятся: а) Дао-дэ-цзин; б) Книга перемен; в) Лунь-Юй; г) Упанишады.

Примерные вопросы теста ПР03

1. Парменид выдвинул идею: а) о том, что основа всего сущего – атом; б) о том, что истинное бытие – это идеи, эйдосы; в) о неизменности бытия; г) о всеобщем его изменении и противоречивости.

2. Автором собрания философских работ, получивших название «Метафизика», был: а) Марк Аврелий; б) Аристотель; в) Платон; г) Сократ.

3. «Отцом» диалектики считают: а) Демокрита; б) Гераклита; в) Сократа; г) Фалеса.

4. Работы «Политик», «Законы», «Государство» принадлежат: а) Зенону; б) Пифагору; в) Аристотелю; г) Платону.

5. Этический принцип, согласно которому основным мотивом и смыслом человеческой жизни является наслаждение, называется: а) альтруизм; б) аскетизм; в) гедонизм; г) эгоизм.

Примерные вопросы теста ПР04

1. Характерной чертой средневековой философии является: а) теоцентризм; б) космоцентризм; в) антропоцентризм; г) скептицизм.

2. Теоцентризм – мировоззренческая позиция, в основе которой лежит представление о главенстве: а) космоса; б) Бога; в) человека; г) природы.

3. Ограничение или подавление чувственных желаний, добровольное перенесение физической боли, одиночества: а) гедонизм; б) эпикурейство; в) рационализм; г) аскетизм.

4. Схоластика – это: а) тип философствования, отличающийся умозрительностью и приматом логико-гносеологических проблем; б) учение о происхождении Бога; в) теория и практика, позволяющая слиться с божеством в экстазе; г) философия, отрицающая роль разума в постижении сущности Бога.

5. Проблема доказательства бытия Божия была одной из центральных проблем: а) Аврелия Августина; б) Тертуллиана; в) Фомы Аквинского; г) Оригена.

Примерные вопросы теста ПР05

1. Эпоха восстановления идеалов античности в Европе: а) Средние века; б) Просвещение; в) Возрождение; г) Новое время.

2. Важнейшей чертой философской мысли и культуры эпохи Возрождения является: а) провиденциализм; б) скептицизм; в) космоцентризм; г) антропоцентризм.

3. Противопоставление отдельного индивида обществу характерно для: а) коллективизм; б) индивидуализм; в) рационализм; г) иррационализм.

4. Положения о бесконечности Вселенной во времени и пространстве, тождестве Бога и природы обосновал: а) К. Птолемей; б) Дж. Бруно; в) Ф. Аквинский; г) Фр. Петрарка.

5. Учение, развившееся в эпоху Возрождения, и утверждающее тождество Бога и природы, что «природа – это Бог в вещах»: а) теизм; б) деизм; в) пантеизм; г) Провиденциализм.

Примерные вопросы теста ПР06

1. Философское направление, признающее разум основой познания и поведения людей: а) релятивизм; б) рационализм; в) сенсуализм; г) материализм.

2. Идея правового государства включает в себя положение о: а) недопустимости эксплуатации человека человеком; б) разделении властей; в) приоритете общечеловеческих ценностей; г) пагубности частной собственности.

3. Французский философ, веривший во всеисие воспитания и доказывавший, что люди от рождения обладают равными способностями: а) Паскаль; б) Фихте; в) Гельвеций; г) Гоббс.

4. Направление, считающее единственным источником наших знаний о мире чувственный опыт: а) сенсуализм; б) гностицизм; в) интуитивизм; г) рационализм.

5. В вопросе о субстанции Рене Декарт придерживался: а) агностицизма; б) плюрализма; в) дуализма; г) материалистического монизма.

Примерные вопросы теста ПР07

1. Философ, автор «Критики чистого разума»: а) Р. Декарт; б) Г. В. Ф. Гегель; в) И. Кант; г) Б. Спиноза.

2. Теория развития Гегеля, в основе которой лежит единство и борьба противоположностей, называется: а) гносеология; б) монадология; в) диалектика; г) софистика.

3. Реальность, составляющая основу мира, по Гегелю: а) абсолютная идея; б) природа; в) Бог; г) человек.

4. Представитель немецкой классической философии: а) Л. Фейербах; б) Г. Зиммель; в) Б. Рассел; г) О. Шпенглер.

5. Не является характерной особенностью немецкой классической философии: а) опора на разум как высший способ познания мира; б) отрицание трансцендентного, божественного бытия; в) стремление к полноте, системной стройности мысли; г) рассмотрение философии как высшей науки, как «науки наук».

Примерные вопросы теста ПР08

1. О. Конт предложил создать новую «положительную» науку, построенную по образцу естественных наук. Что это была за наука? а) культурология; б) политология; в) социология; г) антропология.

2. Философское направление XX века, сделавшее своей главной проблемой смысл жизни человека: а) позитивизм; б) неотомизм; в) герменевтика; г) экзистенциализм.

3. Принцип, согласно которому главной движущей силой, определяющей всё в окружающем мире, является воля: а) волюнтаризм; б) пессимизм; в) вольтерьянство; г) детерминизм.

4. Учение о «сверхчеловеке» разработал: а) О. Конт; б) З. Фрейд; в) Ф. Ницше; г) А. Шопенгауэр.

5. «Философия жизни» – это философское направление, сосредоточенное на: а) полноте переживаний в духовной внутренней жизни человека; б) создании научных теорий и систем; в) созерцании бесконечных изменений в природе и обществе; г) формулировании основных нравственных законов.

Примерные вопросы теста ПР09

1. К важнейшим особенностям русской философии нельзя отнести: а) Нравственно-антропологический характер; б) Стремление к целостному познанию; в) Эмпирико-сенсуалистический характер; г) До-систематический, до-логический характер.

2. Одной из сквозных идей русской философии является идея апокатастазиса, суть которой в: а) оправдании Бога, снятии с него ответственности за существующее на земле зло; б) воскрешении всех когда-либо живших на земле людей; в) построении свободного теократического государства; г) спасении всех людей без исключения: и праведников, и грешников.

3. К жанру социальной утопии в древнерусской литературе относится: а) «Повесть о белоризце-человеке и о монашестве»; б) «Слово о законе и благодати»; в) «Задонщина»; г) «Сказание о Граде Китеже».

4. По мнению Г. С. Сковороды, вся действительность распадается на три мира, к числу которых не относится: а) общество; б) природа; в) человек; г) Библия.

5. Главное нравственное правило с точки зрения Л. Н. Толстого: а) не противься злumu; б) служи отечеству верой и правдой; в) познай самого себя; г) страдающего убей.

Тестовые задания к зачету Зач01

База тестовых заданий включает в себя 1000 вопросов, из которых обучающемуся предлагается ответить на 30. Выборка для проверки результата обучения «знать» составляет 50% тестовых заданий категории А и осуществляется репрезентативно по следующим разделам и темам:

I. Метафилософия:

1. Мироззрение, его типы и структура:

- а) мифологическое мироззрение;
- б) религиозное мироззрение;
- в) философское мироззрение;
- г) уровни мироззрения.

2. Структура философского знания:

- а) онтология, натурфилософия;
- б) гносеология, философия науки;
- в) диалектика;
- г) этика;
- д) историософия, социальная философия;
- е) антропология;
- ж) аксиология, эстетика, телеология, философия религии.

3. Основные философские направления и школы:

- а) материализм и идеализм;
- б) основные философские принципы;
- в) философия Древнего Востока;
- г) философия античности;
- д) средневековая философия;
- е) философия Нового времени;
- ж) немецкая классическая философия;
- з) западная философия XIX–XXI вв.;
- и) русская философия.

4. Предмет и функции философии:

- а) предмет философии;
- б) функции философии.

II. Онтология:

1. Основные понятия онтологии;

- а) бытие;
- б) материя;
- в) движение;
- г) пространство-время;
- д) методология.

2. Диалектика:

- а) законы;
- б) развитие;
- в) принципы развития;
- г) мироззрение.

3. История философии.

III. Антропология:

1. Проблема человека в историко-философском контексте:

- а) многокачественность, многомерность человека, его бытие, жизнедеятельность;
 - б) объективистские и субъективистские концепции человека.
2. Природное и общественное в человеке:
- а) антропосоциогенез и его комплексный характер. Возникновение и сущность человеческого сознания;
 - б) человек как духовное существо. Философия, антропология, психология, теология о духовности человека;
 - в) человеческая судьба. Концепции предопределения и судьбы человека в учениях прошлого и в настоящее время.
3. Человек в системе социальных связей:
- а) основные характеристики человеческого существования;
 - б) понятие свободы и его эволюция.
4. Человек, индивид, личность:
- а) роль нравственности и культурной среды в социализации личности;
 - б) нравственные принципы личности.
- IV. Теория познания (гносеология):
1. Развитие теории познания в истории философии:
- а) развитие гносеологии в философии Древнего мира;
 - б) развитие гносеологии в средневековье и в эпоху Возрождения;
 - в) развитие гносеологии в период Нового времени, Просвещения и в русской философии;
 - г) развитие гносеологии в немецкой классической и постклассической философии.
2. Проблемы теории познания:
- а) основные проблемы теории познания. Познание и практика;
 - б) познавательные способности и уровни познания;
 - в) методология познания, проблемы истины.
- V. Социальная философия:
1. Основные понятия социальной философии:
- а) предмет социальной философии и её основные категории;
 - б) общество, его структура и общественные отношения;
 - в) государство.
2. Глобальные проблемы мира.
3. История философии:
- а) государство, государственные отношения;
 - б) личность и общество;
 - в) общество, общественные отношения;
 - г) социальное;
 - д) философия истории.

ИД-2 (УК-5) Умеет анализировать, систематизировать и оценивать философские идеи при формировании собственной позиции по конкретным проблемам

Результаты обучения	Контрольные мероприятия
умеет оценивать современные общественные процессы с учётом выводов социальной философии	ПР14, ПР15, Зач01
умеет сопоставлять собственное поведение с этическими философскими принципами	ПР01, ПР03, ПР11, Зач01
умеет применять философские знания при формировании собственной мировоззренческой позиции	ПР10, ПР11, ПР12, ПР13, ПР14, ПР15, Зач01

Задания к опросу ПР01. Генезис философского знания, его структура и роль в духовной культуре человечества

1. Мировоззрение, его структура, уровни и исторические типы (мифология, религия и философия): общая характеристика.

2. Специфика философского мировоззрения: характерные черты, структура и особенности методологии.

3. Основной вопрос философии и круг её основных проблем.

4. Функции философского знания и его роль в общественном развитии.

Задания к опросу ПР03. Философские учения Античности как «колыбель» мировой философии

1. Предпосылки появления, характерные черты и периодизация античной философии.

2. Онтологические взгляды древнегреческих и древнеримских философов.

3. Основные вопросы теории познания во взглядах античных мыслителей.

4. Проблема смысла жизни в философии Древней Греции и Древнего Рима.

5. Социально-философские идеи в учениях классиков древнегреческой философии.

Задания к опросу ПР10. Основные проблемы онтологии

1. Проблемы бытия сквозь призму онтологических категорий.

2. Формы бытия и их характеристика.

3. Концепция материи, пространства и времени в философии и науке.

4. Соотношение понятий «изменение», «движение», «развитие».

Задания к опросу ПР11. Человек как базовая проблема философской антропологии

1. Антропосоциогенез в науке и философии.

2. Многомерность человека: критерии выделения и основная характеристика.

3. Человек, индивид, личность: соотношение понятий.

4. Ценности как основной ориентир жизни человека.

Задания к опросу ПР12. Сознание в философском осмыслении

1. Понятие сознания и его эволюция в истории философии.

2. Соотношение сознательного и бессознательного в человеке.

3. Язык и сознание как противоречивое единство.

4. Самосознание в структуре сознания.

Задания к опросу ПР13. Основные проблемы теории познания и философия науки

1. Философский анализ процесса познания (субъект, содержание, объект и предмет познания). Философские позиции относительно познаваемости мира.

2. Проблема истины в философии: основные концепции, свойства и критерии.

3. Особенности, уровни и методы научного познания.

4. Сциентизм и антисциентизм.

Задания к опросу ПР14. Социальная философия и историософия как разделы философской теории

1. Общество и его структурные составляющие (подсистемы, институты и социальные отношения).

2. Общественное сознание, его формы и уровни.

3. Философия истории и её основные категории.

4. Культура и цивилизации: многообразие подходов к соотношению понятий.

Задания к опросу ПР15.

1. Философия техники. Значение техники для различных типов цивилизаций.

2. Информационное общество: сущность, специфика и возможные перспективы развития.

3. Глобализация как одна из основных тенденций современного развития общества.

4. Глобальные проблемы современности.

Примерные вопросы теста ПР10

1. Онтология – это учение: а) о сущности человеческой истории; б) о бытии как таковом; в) о развитии Вселенной; г) о ценностях.

2. Первым сформулировал понятие «бытие»: а) Парменид; б) Сократ; в) Пифагор; г) Цицерон.

3. Объективная связь между отдельными состояниями видов и форм материи в процессах ее движения и развития: а) причинность; б) синергия; в) дедукция; г) дуализм.

4. Детерминизм является учением: а) о всеобщей закономерной связи, причинно-следственной обусловленности явлений; б) о сотворении мира; в) о божественной предопределённости; г) о всеобщей познаваемости мира.

5. Пантеизм – это учение: а) о сущности человеческой истории; б) о духовной культуре общества; в) отрицающее личного Бога и приближающее его к природе, иногда отождествляя их; г) утверждающее познаваемость мира.

Примерные вопросы теста ПР11

1. Впервые определил человека как «общественное животное» (zoon politikon): а) Сенека; б) Августин; в) Аристотель; г) Декарт.

2. Приоритет отдельных личностей над общественным целым утверждает: а) агностицизм; б) субъективизм; в) коллективизм; г) индивидуализм.

3. Приоритет интересов общества над интересами индивида характерен для: а) либерализма; б) индивидуализма; в) анархизма; г) коллективизма.

4. Высказывание «Смысл есть для каждого и для каждого существует свой особый смысл», «Смысл не может быть создан искусственно, он может быть только найден», «В поисках смысла нас направляет наша совесть» сформулировал: а) Э. Фромм; б) В. Франкл; в) К. Роджерс; г) З. Фрейд.

5. Этический смысл проблемы эвтаназии заключается в вопросе: а) Имеет ли человек право на самоубийство; б) Можно ли насильственными средствами добиваться благих целей; в) Имеет ли тяжелобольной человек право уйти из жизни, чтобы не испытывать страданий; г) Имеют ли врачи право проводить эксперименты, сопряжённые с угрозой для жизни и здоровья, на преступниках и безнадежно больных людях.

Примерные вопросы теста ПР12

1. Рефлексия – это: а) размышления личности о самой себе; б) медитативная практика; в) отражение предметов; г) комплекс рефлекторных реакций.

2. Мыслитель, с именем которого обычно связывают открытие сферы бессознательного в психике человека: а) З. Фрейд; б) К. Г. Юнг; в) Г. Гегель; г) Платон.

3. Разработанный З. Фрейдом метод: а) интроспекция; б) ассоциаций; в) психоанализ; г) гипноз.

4. В структуре личности З. Фрейд выделяет: а) Сознательное, коллективное бессознательное, архетипы; б) Оно, Сознательное Я; в) Оно, До-Я, Пра-Я; г) Оно, Сверх- Я, Я.

5. Согласно Карлу Роджерсу, «Я-концепция» состоит из четырёх основных элементов, к которым не относится: а) Я-зеркальное; б) Я-реальное; в) Я-идеальное; г) Я-экзистенциальное.

Примерные вопросы теста ПР13

1. Гносеология – это учение о: а) сущности познания, о путях постижения истины; б) ценностях, их происхождении и сущности; в) развитии Вселенной; г) бытии.

2. Дедукция – это: а) восхождение познания от частных, единичных фактов к обобщениям более высокого порядка; б) относительная истина; в) озарение; г) логический путь от общего к частному.

3. Индукция – это: а) восхождение познания от частных, единичных фактов к обобщениям более высокого порядка; б) логический путь от общего к частному; в) логический путь от частного к частному; г) передача ложного знания, как истинного.

4. Эмпиризм – это: а) направление в теории познания, считающее чувственный опыт источником знания; б) направление в теории познания, считающее интуицию источником

знания; в) направление в теории познания, считающее врожденные идеи источником знания; г) направление в теории познания, считающее абсолютное сознание источником знания.

5. Учение, которое утверждает ограниченность возможностей человека в познании мира: а) материализм; б) идеализм; в) скептицизм; г) эмпиризм.

Примерные вопросы теста ПР14

1. Понимание свободы как независимости от власти является характерным для представителей: а) марксизма; б) прагматизма; в) скептицизма; г) анархизма.

2. Автором идеи об «осевой культуре» является: а) А. Дж. Тойнби; б) М. Вебер; в) К. Ясперс; г) К. Маркс.

3. Абсолютизировало законы механики применительно к социальной философии философское направление: а) постмодернизм; б) феноменология; в) французский материализм XVIII века; г) экзистенциализм.

4. Основоположник социологии как позитивной науки: а) Г. Гегель; б) Ф. Энгельс; в) О. Конт; г) М. Вебер.

5. Понятие «общественно-экономическая формация» принадлежит: а) экзистенциализму; б) позитивизму; в) марксизму; г) фрейдизму.

6. Философия истории исследует: а) закономерности процесса познания; б) закономерности процесса формирования ценностей; в) закономерности историко-философского процесса; г) закономерности исторического развития человеческой цивилизации.

7. Г. Гегель рассматривал историю как: а) возникновение, развитие, старение и смерть ряда замкнутых в себе культур; б) закономерный процесс смены общественно-экономических формаций; в) историю развития техники; г) как целенаправленный и закономерный процесс освобождения человека.

8. В формационной концепции К. Маркса нет понятия: а) традиционное общество; б) постиндустриальное общество; в) феодализм; г) капитализм.

9. Согласно какой концепции исторического развития основой существования и развития общества является материальное производство? а) теория стадий роста; б) культурологический подход; в) формационный подход; г) цивилизационный подход.

10. Назовите представителей цивилизационного подхода к развитию истории: а) Н. Данилевский; б) А. Тойнби; в) П. Сорокин; г) О. Шпенглер.

Примерные вопросы теста ПР15

1. В условиях глобального экологического кризиса, человечество способно выжить лишь в условиях освоения принципа совместного и согласованного существования общества и природы, то есть принципа: а) дополнения; б) коэволюции; в) детерминизма; г) индетерминизма.

2. Понимание природы как поля приложения физических и интеллектуальных сил человека характерно для философии: а) античности; б) средневековья; в) нового времени; г) немецкой классической.

3. Общие тенденции развития природы и общества в начале XX века предвосхитил: а) М. Вебер; б) В. Вернадский; в) Н. Бердяев; г) Г. Сковорода.

4. Сфера взаимодействия общества и природы, в границах которой разумная человеческая деятельность становится определяющим фактором развития определена В. И. Вернадским как: а) биосфера; б) ноосфера; в) атмосфера; г) антропосфера.

5. Прямую зависимость этногенеза от географической среды в своих работах доказывал: а) В. Вернадский; б) Л. Гумилёв; в) А. Чижевский; г) Н. Бердяев.

6. Глобальные проблемы это: а) не решённые современной наукой; б) экологические проблемы; в) те, от решения которых зависит выживаемость всего человечества; г) присущие развивающимся странам.

7. Растущая взаимозависимость различных регионов мира – это: а) дивергенция; б) глобализация; в) технологизация; г) институализация.

8. К глобальным проблемам не относится: а) контроль над рождаемостью; б) борьба с коррупцией; в) сохранение окружающей среды; г) утилизация ядерных отходов.

9. Мальтузианство – это: а) оптимистическая концепция развития общества; б) экономическая теория о распределении средств существования между людьми; в) усиление государственного контроля над экономикой; г) теория, согласно которой рост населения опережает рост ограниченного объема средств существования.

10. К экологической угрозе не относится: а) нарастание «парникового эффекта»; б) рост численности населения; в) обеднение флоры и фауны в результате деятельности человека; г) истощение почв.

Тестовые задания к зачету Зач01

База тестовых заданий включает в себя 1000 вопросов, из которых обучающемуся предлагается ответить на 30. Выборка для проверки результата обучения «уметь» составляет 50% тестовых заданий категорий В и С и осуществляется репрезентативно по следующим разделам и темам:

I. Метафилософия:

1. Мировоззрение, его типы и структура:

- а) мифологическое мировоззрение;
- б) религиозное мировоззрение;
- в) философское мировоззрение;
- г) уровни мировоззрения.

2. Структура философского знания:

- а) онтология, натурфилософия;
- б) гносеология, философия науки;
- в) диалектика;
- г) этика;
- д) историософия, социальная философия;
- е) антропология;
- ж) аксиология, эстетика, телеология, философия религии.

3. Основные философские направления и школы:

- а) материализм и идеализм;
- б) основные философские принципы;
- в) философия Древнего Востока;
- г) философия античности;
- д) средневековая философия;
- е) философия Нового времени;
- ж) немецкая классическая философия;
- з) западная философия XIX–XXI вв.;
- и) русская философия.

4. Предмет и функции философии:

- а) предмет философии;
- б) функции философии.

II. Онтология:

1. Основные понятия онтологии;

- а) бытие;
- б) материя;
- в) движение;
- г) пространство-время;
- д) методология.

2. Диалектика:

- а) законы;
- б) развитие;
- в) принципы развития;
- г) мировоззрение.

3. История философии.
- III. Антропология:
1. Проблема человека в историко-философском контексте:
 - а) многокачественность, многомерность человека, его бытие, жизнедеятельность;
 - б) объективистские и субъективистские концепции человека.
 2. Природное и общественное в человеке:
 - а) антропосоциогенез и его комплексный характер. Возникновение и сущность человеческого сознания;
 - б) человек как духовное существо. Философия, антропология, психология, теология о духовности человека;
 - в) человеческая судьба. Концепции предопределения и судьбы человека в учениях прошлого и в настоящее время.
 3. Человек в системе социальных связей:
 - а) основные характеристики человеческого существования;
 - б) понятие свободы и его эволюция.
 4. Человек, индивид, личность:
 - а) роль нравственности и культурной среды в социализации личности;
 - б) нравственные принципы личности.
- IV. Теория познания (гносеология):
1. Развитие теории познания в истории философии:
 - а) развитие гносеологии в философии Древнего мира;
 - б) развитие гносеологии в средневековье и в эпоху Возрождения;
 - в) развитие гносеологии в период Нового времени, Просвещения и в русской философии;
 - г) развитие гносеологии в немецкой классической и постклассической философии.
 2. Проблемы теории познания:
 - а) основные проблемы теории познания. Познание и практика;
 - б) познавательные способности и уровни познания;
 - в) методология познания, проблемы истины.
- V. Социальная философия:
1. Основные понятия социальной философии:
 - а) предмет социальной философии и её основные категории;
 - б) общество, его структура и общественные отношения;
 - в) государство.
 2. Глобальные проблемы мира.
 3. История философии:
 - а) государство, государственные отношения;
 - б) личность и общество;
 - в) общество, общественные отношения;
 - г) социальное;
 - д) философия истории.

ИД-3 (УК-5) Владеет методологией философского познания, приемами применения философских идей в своей деятельности, в т. ч. профессиональной

Результаты обучения	Контрольные мероприятия
владеет навыками использования философских знаний в аргументации собственной мировоззренческой позиции	СР01, СР02, СР03, СР04, СР05, СР06, СР07, СР08, СР09, СР10, СР11, СР12, СР13, СР14, СР15
владеет этическими философскими принципами в своей профессиональной деятельности	СР10, СР11, СР12, СР13, СР14, СР15
владеет гносеологической методологией, приемами применения философских идей в своей деятельности	СР10, СР11, СР12, СР13, СР14, СР15

СР01. Философия, ее предмет, методы и функции

По рекомендованной литературе подготовить доклад:

1. Взаимосвязь и взаимопротиворечия мифологии и философии.
2. Религия и философия: общее и особенное.
3. Зарождение и развитие основных разделов философского знания.
4. Философия – это наука или мировоззрение?
5. Экскурс в историю формирования материализма и идеализма.
6. Монизм, дуализм и плюрализм как концепции основного вопроса философии.
7. Значение философии для развития технических знаний.
8. Место философии в социально-гуманитарных науках.

СР02. Философия Древней Индии и Древнего Китая

По рекомендованной литературе подготовить доклад:

1. Веды как основа протофилософии в Древней Индии.
2. Философское содержание «Книги перемен».
3. Сравнительный анализ восточной и западной философий.
4. Общая характеристика ортодоксальных и неортодоксальных философских учений в Древней Индии.

СР03. Античная философия

По рекомендованной литературе подготовить доклад:

1. Древнегреческая мифология как один из источников формирования философии.
2. Сравнительный анализ онтологических идей философов Древнего Востока и Античности.
3. Онтология Демокрита и Эпикура: сходства и различия.
4. Зарождение софизмов в Древней Греции.
5. Рок и судьба в мировоззрении древнего эллина.
6. Развитие социальной философии в древнеримский период.

СР04. Средневековая философия

По рекомендованной литературе подготовить доклад:

1. Апологетика как начальный период патристики.
2. «Отцы церкви» как основные представители периода патристики.
3. Фома Аквинский как систематизатор средневековой схоластики.
4. Философия средневекового Востока: основные представители и идеи.

СР05. Философия эпохи Возрождения

По рекомендованной литературе подготовить доклад:

1. Научная революция XVI века как основа новой натурфилософии периода Ренессанса.
2. Геоцентризм и гелиоцентризм как принципы понимания Вселенной: от Средневековья к Возрождению.
3. Вклад Леонардо да Винчи в формирование науки Нового времени.
4. Христианский гуманизм Эразма Роттердамского.

СР06. Философия Нового времени (XVII – XVIII веков)

По рекомендованной литературе подготовить доклад:

1. Научная революция XVII века как одна из предпосылок становления философии Нового времени.
2. «Идолы» познания Фрэнсиса Бэкона.
3. Теория двойственной истины как одна из основ формирования гносеологических представлений Нового времени.
4. Бенедикт Спиноза: «Свобода есть познанная необходимость».

СР07. Немецкая классическая философия

По рекомендованной литературе подготовить доклад:

1. Общая характеристика немецкой классической философии.
2. Возможности и способы познания мира в представлениях немецких классиков.
3. Решение онтологических проблем в учениях немецких философов классического периода.
4. Трактовки человека в различных направлениях немецкой классической философии.
5. Социально-философские идеи в учениях представителей немецкой философии классического периода.

СР08. Современная западная философия

По рекомендованной литературе подготовить доклад:

1. Неклассическая философия и неклассическая наука: проблемы взаимопроникновения и взаимовлияния.
2. Проблемы познания окружающего мира в неокантианстве.
3. Роль бессознательного в человеке и ее эволюция в психоаналитической философии.
4. Линейная концепция или теория исторического круговорота в XX в.: за и против.

СР09. Русская философия

По рекомендованной литературе подготовить доклад:

1. Философские идеи в русской художественной литературе XIX – начала XX века.
2. Проблема «Запад – Россия – Восток» в осмыслении русских философов.
3. Основные направления развития философских идей в трудах мыслителей русского послеоктябрьского Зарубежья.

СР10. Онтология. Учение о развитии

По рекомендованной литературе подготовить доклад:

1. Понимание категории «небытие» в различных философских концепциях.
2. Виртуальная реальность как современная форма бытия.
3. Различные измерения пространства: взгляд из современности.
4. Соотношение понятий «прогресс» и «регресс».

СР11. Природа человека и смысл его существования

По рекомендованной литературе подготовить доклад:

1. «Маугли» – человек или животное?
2. Смысл жизни человека: различие научных, религиозных и философских трактовок.
3. Философское осмысление проблемы эвтаназии.
4. Клонирование человека: за и против.

СР12. Проблемы сознания

По рекомендованной литературе подготовить доклад:

1. Представления о душе в древнегреческой и средневековой философиях.
2. Учение об архетипах К. Юнга.
3. Бессознательное в воззрениях Э. Фромма.
4. Искусственный интеллект – миф или реальность?

СР13. Познание (гносеология). Научное познание (эпистемология)

По рекомендованной литературе подготовить доклад:

1. Истина, ложь и заблуждение: соотношение понятий.
2. Научные революции: причины, классификации и роль для развития общества.
3. Основные этические нормы в деятельности ученого.
4. Антисциентизм в современном искусстве.

СР14. Учение об обществе (социальная философия)

По рекомендованной литературе подготовить доклад:

1. Философские подходы к исследованию семьи и брака.
2. Социальное равенство как философская проблема.
3. Формационный и цивилизационный подходы к истории.
4. Социальные антиутопии в современном киноискусстве.

5. Соотношение понятий «культура» и «цивилизация» в философских воззрениях О. Шпенглера и А. Тойнби: сравнительный анализ.

СР15. Философские проблемы науки и техники. Будущее человечества

По рекомендованной литературе подготовить доклад:

1. Синтетическая программа в осмыслении техники.
2. Информация как главный фактор развития общества на современном этапе.
3. Глобализм и антиглобализм: суть конфликта.
4. Роль Римского клуба в исследовании глобальных проблем современности.

8.2. Критерии и шкалы оценивания

8.2.1. Шкалы оценивания

Для контрольных мероприятий устанавливается минимальное и максимальное количество баллов в соответствии с таблицей 8.1.

Контрольное мероприятие считается пройденным успешно при условии набора количества баллов не ниже минимального.

Результат обучения по дисциплине считается достигнутым при успешном прохождении обучающимся всех контрольных мероприятий, относящихся к данному результату обучения.

Таблица 8.1 – Шкалы оценивания контрольных мероприятий

Обозначение	Наименование	Форма контроля	Количество баллов	
			min	max
ПР01	Генезис философского знания, его структура и роль в духовной культуре человечества	опрос, тест	0	5
ПР02	Философия Древнего Востока: основные направления, школы и круг изучаемых проблем	опрос, тест	0	5
ПР03	Философские учения Античности как «колыбель» мировой философии	опрос, тест	0	5
ПР04	Формирование и развитие философии Средневековая	опрос, тест	0	5
ПР05	Ренессанс и Реформация как переход к новому стилю мышления	опрос, тест	0	5
ПР06	Философия Нового времени	опрос, тест	0	5
ПР07	Философское наследие немецких классиков	опрос, тест	0	5
ПР08	Развитие западной философии во второй половине XIX–XX века	опрос, тест	0	5
ПР09	Русская философия: формирование, развитие и круг основных проблем	опрос, тест	0	5
ПР10	Основные проблемы онтологии	опрос, тест	0	5
ПР11	Человек как базовая проблема философской антропологии	опрос, тест	0	5
ПР12	Сознание в философском осмыслении	опрос, тест	0	5
ПР13	Основные проблемы теории познания и философия науки	опрос, тест	0	5
ПР14	Социальная философия и историософия как разделы философской теории	опрос, тест	0	5
ПР15	Проблемы и перспективы современной цивилизации	опрос, тест	0	5

15.03.06 «Мехатроника и робототехника»
«Информационно-сенсорные системы в мехатронике»

Обозначение	Наименование	Форма контроля	Количество баллов	
			min	max
СР01	Философия, ее предмет, методы и функции	доклад	0	5
СР02	Философия Древней Индии и Древнего Китая	доклад	0	5
СР03	Античная философия	доклад	0	5
СР04	Средневековая философия	доклад	0	5
СР05	Философия эпохи Возрождения	доклад	0	5
СР06	Философия Нового времени (XVII – XVIII веков)	доклад	0	5
СР07	Немецкая классическая философия	доклад	0	5
СР08	Современная западная философия	доклад	0	5
СР09	Русская философия	доклад	0	5
СР10	Онтология. Учение о развитии	доклад	0	5
СР11	Природа человека и смысл его существования	доклад	0	5
СР12	Проблемы сознания	доклад	0	5
СР13	Познание (гносеология). Научное познание	доклад	0	5
СР14	Учение об обществе (социальная философия)	доклад	0	5
СР15	Философские проблемы науки и техники. Будущее человечества	доклад	0	5
	Контрольная работа	компьютерное (бланковое) тестирование	4	10
Зач01	Зачет	компьютерное тестирование	0	100

8.2.2. Критерии оценивания

При оценивании результатов обучения по дисциплине в ходе текущего контроля успеваемости используются следующие критерии.

Минимальное количество баллов выставляется обучающемуся при выполнении всех указанных показателей (Таблица 8.2), допускаются несущественные неточности в изложении и оформлении материала

Таблица 8.2 – Критерии оценивания мероприятий текущего контроля успеваемости

Наименование, обозначение	Показатели выставления минимального количества баллов
Контрольная работа	правильно решено не менее 40% заданий
Тест	правильно решено не менее 15% тестовых заданий
Опрос	даны правильные ответы не менее чем на 50% заданных вопросов
Доклад	тема доклада раскрыта, сформулированы выводы; продемонстрированы владения использованием философских знаний в аргументации собственной мировоззренческой позиции, профессиональной этикой, гносеологической методологией, приемами применения философских идей в своей деятельности; соблюдены требования к объему и оформлению презентации к докладу

При оценивании результатов обучения по дисциплине в ходе промежуточной аттестации используются следующие критерии.

Зачет (Зач01).

Промежуточная аттестация проводится в форме компьютерного тестирования.

Продолжительность тестирования: 60 минут.

Результаты тестирования оцениваются максимально 40 баллами, при этом процент правильных ответов P (0-100%) приводится к норме N в 40 баллов по следующей формуле:

$$N=0,4*P$$

Итоговая оценка по дисциплине выставляется с учетом результатов текущего контроля (приведенных к норме в 60 баллов) с использованием следующей шкалы.

Оценка	Набрано баллов
«зачтено»	41-100
«не зачтено»	0-40

МИНИСТЕРСТВО НАУКИ И ВЫСШЕГО ОБРАЗОВАНИЯ РОССИЙСКОЙ ФЕДЕРАЦИИ
Федеральное государственное бюджетное образовательное учреждение
высшего образования

«Тамбовский государственный технический университет»
(ФГБОУ ВО «ТГТУ»)



УТВЕРЖДАЮ

*Директор института автоматизации и
информационных технологий*

_____ Ю.Ю. Громов
« 15 » _____ февраля _____ 2023 г.

РАБОЧАЯ ПРОГРАММА ДИСЦИПЛИНЫ

Б1.О.01.02 История России

(шифр и наименование дисциплины в соответствии с утвержденным учебным планом подготовки)

Направление

15.03.06 Мехатроника и робототехника

(шифр и наименование)

Профиль

Информационно-сенсорные системы в мехатронике

(наименование профиля образовательной программы)

Формы обучения: _____ ***очная*** _____

Кафедра: _____ ***История и философия*** _____

(наименование кафедры)

Составитель:

_____ ***К.И.Н., доцент*** _____

степень, должность

_____ ***И. В. Двухжилова*** _____
подпись

инициалы, фамилия

Заведующий кафедрой

_____ ***А. А. Слезин*** _____
подпись

инициалы, фамилия

Тамбов 2023

1. ПЛАНИРУЕМЫЕ РЕЗУЛЬТАТЫ ОБУЧЕНИЯ ПО ДИСЦИПЛИНЕ И ЕЕ МЕСТО В СТРУКТУРЕ ОПОП

Цель освоения дисциплины – достижение планируемых результатов обучения (таблица 1.1), соотнесенных с индикаторами достижения компетенций и целью реализации ОПОП.

Дисциплина входит в состав обязательной части образовательной программы.

Таблица 1.1 – Результаты обучения по дисциплине

Код, наименование индикатора	Результаты обучения по дисциплине
УК-5 Способен воспринимать межкультурное разнообразие общества в социально-историческом, этическом и философском контекстах	
ИД-4 (УК-5) Знает ключевые факторы и особенности развития российского общества, его национальных приоритетов в контексте всеобщей истории; основные схемы и принципы периодизации исторического процесса; роль материальных и духовных факторов в развитии общества	знает принципы формационного и цивилизационного подхода к пониманию исторического процесса
	знает основные природные и социальные факторы общественного развития народов России
	знает отличительные особенности исторического развития российского общества на базе синтеза Западной и Восточной культур
ИД-5 (УК-5) Умеет выделять причинно-следственные связи в исторических событиях и явлениях, применять конкретно-исторический и сравнительно-исторический подход к анализу социальных явлений, прогнозировать развитие современных социальных процессов с учётом их предпосылок и исторической аналогии	умеет выделять стратегические внешние и внутренние национальные приоритеты российского государства на конкретных исторических этапах
	умеет использовать дедуктивный метод для прогнозирования общественных процессов на базе их анализа в текущий момент
	умеет выделять причинно-следственные связи в исторических событиях и явлениях
ИД-6 (УК-5) Владеет навыками применения исторических знаний в политической, общественной и профессиональной деятельности	владеет навыками анализа современных общественных событий
	владеет знаниями об исторических фактах, событиях, явлениях, личностях, выделять основные факторы современного общественного развития, определяющие картину общества в будущем
	владеет знаниями о политических традициях российского общества в ходе личного участия в современной политической жизни России

Результаты обучения по дисциплине достигаются в рамках осуществления всех видов контактной и самостоятельной работы обучающихся в соответствии с утвержденным учебным планом.

Индикаторы достижения компетенций считаются сформированными при достижении соответствующих им результатов обучения.

2. ОБЪЁМ ДИСЦИПЛИНЫ

Объем дисциплины составляет 4 зачетные единицы.

Ниже приведено распределение общего объема дисциплины (в академических часах) в соответствии с утвержденным учебным планом.

Виды работ	Форма обучения	
	Очная	
	1 семестр	2 семестр
<i>Контактная работа</i>	65	52
занятия лекционного типа	32	32
лабораторные занятия	0	0
практические занятия	32	16
курсовое проектирование	0	0
консультации	0	2
промежуточная аттестация	1	2
<i>Самостоятельная работа</i>	7	20
<i>Всего</i>	72	72

3. СОДЕРЖАНИЕ ДИСЦИПЛИНЫ

Раздел 1. ОБЩИЕ ВОПРОСЫ КУРСА

1. История как наука

1. Методология исторической науки.
2. Принципы периодизации в истории.
3. Роль исторических источников в изучении истории.
4. Хронологические и географические рамки курса Российской истории.

Практические занятия

ПР01. История России и мировая история

Самостоятельная работа:

СР01. Методология и теория исторической науки

По рекомендованной литературе подготовьте доклад по одной из тем:

Связь истории с другими общественными науками: социальной философией, социологией, политологией, социальной психологией, культурологией, экономикой, правом;

Предмет исторической науки, виды, формы и функции исторического знания, роль вспомогательных исторических дисциплин в изучении общественной жизни;

Формационный и цивилизационный подходы к пониманию исторического процесса, основные методы исторического исследования, виды исторических источников;

Варианты периодизации всемирной и отечественной истории.

Раздел 2. НАРОДЫ И ГОСУДАРСТВА НА ТЕРРИТОРИИ СОВРЕМЕННОЙ РОССИИ В ДРЕВНОСТИ. РУСЬ В IX – ПЕРВОЙ ТРЕТИ XIII в.

2. Русь в IX – первой трети XIII в.

1. Процесс формирования Древнерусской государственности, его основные этапы. Современные теории происхождения государственности на Руси.

2. Государство и право Руси. «Русская Правда»

3. Общественный строй Руси: дискуссии в исторической науке.

4. Внешняя политика древней Руси.

Практические занятия

ПР02. Народы и государства на территории современной России в древности

ПР03. Русь в IX – первой трети XII в.

Самостоятельная работа:

СР02. Роль Средневековья во всемирно-историческом процессе. Древняя Русь (IX – XIII вв.)

Выполните кейс-задание 1.

Раздел 3. РУСЬ В XIII – XV в.

3. Русь в XIII–XV вв.

1. Причины раздробленности Руси и её экономические, политические и культурные последствия.

2. Формирование земель – самостоятельных политических образований. Альтернативы развития русских земель.

3. Русь, Европа и мир в эпоху позднего Средневековья.
4. Причины, альтернативы и процесс объединения русских земель и специфика государственного строительства под властью великих князей московских в XIV-XV вв.

Практические занятия

ПР04. Русь в XII–XIII вв.

ПР05. Русь в XIV–XV вв.

ПР06. Культура Древней Руси

Самостоятельная работа:

СР03. Образование и развитие Российского единого государства в XIV – начале XVI в.
Выполните кейс-задание 2.

Раздел 4. РОССИЯ В XVI – XVII в.

4. Россия в XVI в.

1. Завершение объединения русских земель в первой трети XVI в.
2. Регентство Елены Глинской и период боярского правления.
3. Реформы «Избранной рады». Складывание сословно-представительской монархии.
4. Опричнина. Социально-экономический и политический кризис в России.
5. Крепостное право и его юридическое оформление в России.
6. Внешняя политика Ивана IV: основные задачи и направления.

5. Россия на рубеже XVI–XVII вв.

1. Политическая борьба при московском дворе в конце XVI в. Предпосылки Смуты.
2. Правление Бориса Федоровича Годунова.
3. Развитие феномена самозванства.
4. Углубление и расширение гражданской войны.
5. Подъем национально-освободительного движения.

6. Россия в XVII в.

1. Установление власти династии Романовых в России.
2. Социально-экономическое и политическое развитие России в XVII в.
3. «Бунташный век».
4. Ведущие страны Европы и Азии в международных отношениях. Основные задачи и направления внешней политики России при первых Романовых.

Практические занятия

ПР07. Россия в XVI–XVII вв.

Самостоятельная работа:

СР04. Россия в XVI–XVII вв.

Выполните кейс-задание 3.

Выполните кейс-задание 4.

Раздел 5. РОССИЯ В XVIII в.

7. Россия в последней четверти XVII – XVIII в.

1. Россия в эпоху преобразований Петра I: методы, принципы, цели, суть реформ и их последствия.
2. Эпоха «дворцовых переворотов» (1725-1762).
3. Россия во второй половине XVIII в. Екатерина II и Павел I.

4. Особенности внешней политики Петра I и его преемников.
5. Социальная и национальная структура Российской империи к началу XIX в.
6. Российская культура XVIII в.

Практические занятия

ПР08. Рождение Российской империи

ПР09. Особенности внутренней и внешней политики преемников Петра I.

ПР10. Россия в период правления Екатерины II и Павла I.

ПР11. Культура России в XVI–XVIII столетиях

Самостоятельная работа:

СР05. Петр I и его преемники: борьба за преобразование традиционного общества в России

Выполните кейс-задание 5.

Раздел 6. РОССИЙСКАЯ ИМПЕРИЯ В XIX – НАЧАЛЕ XX в.

8. Россия в первой четверти XIX в.

1. Государственные и социально-экономические преобразования Александра I. Правительственный конституционализм и русский консерватизм.
2. Россия в системе международных отношений. Отечественная война 1812 г.
3. Формирование традиций радикализма в России. Декабризм как политическая мысль и политическое действие.

9. Россия второй четверти XIX в.

1. Государственный строй в николаевской России.
2. Крестьянский вопрос в царствование Николая I.
3. Экономическое развитие Российской империи.
4. Перемены во внешнеполитическом курсе России во второй четверти XIX в.
5. Русская общественная мысль второй четверти XIX в.

10. Европа и мир в XIX в.

1. Становление индустриальной цивилизации. Промышленный переворот XIX в.
2. Европейская государственность во второй половине XIX в.
3. Колониальная экспансия в Азии и Африке.
4. Гражданская война в США. Реконструкция Юга.

11. Время Великих реформ в России.

1. Поражение России в Крымской войне. Общественное мнение середины XIX в.
2. Крестьянская реформа 1861 г.: причины, этапы подготовки и реализации, последствия.
3. Судебные преобразования.
4. Земская и городская реформы.
5. Военные преобразования.
6. «Диктатура сердца». «Конституция» М. Т. Лорис-Меликова.

12. Трансформация общественной мысли во второй половине XIX в.

1. Появление новых страт и институтов, влияние периодической печати на общественное мнение.
2. Русский классический либерализм (Б. Н. Чичерин, К. Д. Кавелин, А. Д. Грановский) и его характерные черты.
3. Земское движение и земский либерализм.
4. Русский консерватизм от теории «официальной народности» к концепции «народной монархии».

5. Народническая идеология во второй половине XIX в. «Хождение в народ».
6. Особенности русского марксизма рубежа XIX–XX в.

13. Россия в последней четверти XIX – начале XX в.

1. Начало царствования Александра III: контрреформа или политика стабилизации.
2. Экономический рост 1890-х гг.: причины и масштабы. Финансовая реформа 1895–1897 гг.
3. Деятельность министра внутренних дел В. К. Плеве. «Полицейский социализм».
4. Проект политической реформы П. Д. Святополк-Мирского.
5. Образование колониальных империй. Внешняя политика Российской империи в последней четверти XIX – начале XX в.

14. Первая русская революция и её последствия. Партийная система Российской империи

1. Социалистическое движение. Возникновение нелегальных политических партий.
2. Российский либерализм начала XX в.: формы объединения, программные установки, тактика.
3. Монархическое движение. Черносотенные организации и правительство: сотрудничество и противоречия.
4. Дискуссия о причинах и характере революции.
5. Ход, движущие силы революции, хронологические рамки в современных оценках.
6. Манифест 17 октября 1905 г. и Основные государственные законы 23 апреля 1906 г.
7. Государственная Дума I и II созывов.
8. Политические и социальные итоги Первой русской революции.

15. Российская империя в 1907–1914 гг.

1. Представительная власть в России в 1906–1917 гг. в современной историографии.
2. «Третьеиюньская» политическая система.
3. Аграрная реформа П. А. Столыпина: замысел, осуществление, последствия.
4. Политический кризис марта 1911 г. Убийство П. А. Столыпина.
5. Внутриполитическая ситуация в Российской империи в 1911–1914 гг.

16. Первая Мировая война и Россия

1. Международная обстановка накануне Первой Мировой войны. Складывание европейских военно-политических союзов.
2. Первая Мировая война и трансформация политической системы России.
3. «Министерская чехарда» и нарастание общенационального кризиса.
4. Основные этапы войны и характеристика боевых действий.

Практические занятия

- ПР12. Российская империя в первой половине XIX в.
ПР13. Российская империя во второй половине XIX в.
ПР14. Культура в России XIX – начала XX в.
ПР15. Российская империя в 1905–1914 гг.
ПР16. Первая Мировая война и Россия

Самостоятельная работа:

- СР06. Россия в XIX в. Проблемы модернизации страны
Выполните кейс-задание 6.
СР07. Россия в начале XX в.: реформы или революция?
Выполните кейс-задание 7.

Раздел 7. РОССИЯ И СССР В 1917–1991

17. Великая российская революция (1917–1922) и её основные этапы

1. Эволюция политической и социально-экономической ситуации в февралю-октябре 1917 г.
2. Формирование советской политической системы. Судьба Учредительного собрания. Конституция РСФСР 1918 г.
3. Гражданская война как особый этап революции.
4. Политика «военного коммунизма».
5. Советские идеологические и культурные новации периода Гражданской войны.

18. Советский Союз в 1920-е гг.

1. Экономические и социально-демографические последствия периода войн и революций (1914–1922).
2. Новая экономическая политика. План ГОЭЛРО.
3. Создание СССР.
4. Политическая и внутривластная борьба в СССР.
5. Кризисы НЭПа. «Великий перелом»
6. Социальная политика и её реализация.

19. Политические и социально-экономические процессы в СССР в 1930-х гг.

1. Индустриализация.
2. Коллективизация.
3. Завершение трансформации партии в основную властную структуру управления СССР. Формирование механизма единоличной власти Сталина.
4. Конституция 1936 г. и её практическое значение.
5. Культурная революция в СССР.

20. Внешняя политика СССР в 1920-е – 1930-е гг.

1. Складывание Версальско-Вашингтонской системы мироустройства.
2. Отказ советского руководства от ставки на мировую революцию и переход к концепции сосуществования с капиталистическим окружением.
3. Договор в Рапалло и «Полоса дипломатического признания».
4. Приход к власти в Италии и Германии фашистского и нацистского режимов. СССР и попытки создания системы коллективной безопасности в Европе.
5. Обострение международной ситуации в конце 1930-х гг. Начало Второй Мировой войны.

21. Великая Отечественная война 1941–1945 гг.

1. Великая Отечественная война как война за выживание, за сохранение суверенитета. План «Барбаросса».
2. Начальный период войны. Итоги и уроки.
3. Перелом в Великой Отечественной войне.
4. Освободительный поход в Восточную и Центральную Европу: исторические факты и попытки фальсификации.
5. Формирование Антигитлеровской коалиции. Проблемы открытия «второго фронта».
6. Завершающий этап Второй мировой войны. Атомные бомбардировки японских городов авиацией США.
7. Итоги Великой Отечественной и Второй Мировой войны. Решающий вклад СССР в победу антигитлеровской коалиции. Факторы Победы. Нюрнбергский процесс.

22. Преодоление последствий войны. Мир после Второй Мировой войны

1. «Поздний сталинизм» (1945–1953).

2. Послевоенное восстановление экономики.
3. Начальный этап «Холодной войны» и его влияние на социально-экономическое развитие страны.

23. «Оттепель» (вторая половина 1950-х – первая половина 1960-х гг.).

1. Борьба за власть после смерти И.В. Сталина.
2. XX съезд КПСС.
3. Поиск новых методов интенсификации экономики.
4. Изменения в общественных настроениях.
5. Внешнеполитический курс СССР в период «оттепели».

24. Власть и общество во второй половине 1960-х – начале 1980-х гг.

1. Выбор стратегического пути развития страны в середине 1960-х гг.
2. Социально-экономическое развитие.
3. Советское общество в период «позднего социализма». Конституция 1977 г.
4. Внешняя политика. Разрядка международной напряженности.

25. Период «перестройки» и распада СССР (1985–1991)

1. Попытки реформирования СССР.
2. Обострение межнациональных конфликтов. «Парад суверенитетов».
3. Внешняя политика периода «перестройки». «Новое политическое мышление».
4. Природные и техногенные катастрофы.
5. Непосредственные и долгосрочные последствия распада СССР.

Практические занятия

ПР17. 1917-й год: от Февраля к Октябрю

ПР18. Развитие отечественной культуры после революции

ПР19. Эволюция социально-экономической политики советской власти в 1920–1930-е годы

ПР20. Великая Отечественная война 1941–1945 гг.

ПР21. СССР в 1946–1991 гг.

ПР22. СССР в 1980-е – начале 1990-х годов

Самостоятельная работа:

СР08. Великая российская революция 1917 г.

Выполните кейс-задание 8.

СР09. Переход от чрезвычайщины к тоталитаризму

Выполните кейс-задание 9.

СР10. СССР в 1930-е гг.

Выполните кейс-задание 10.

СР11. Великая Отечественная война (1941–1945 гг.)

Выполните кейс-задание 11.

СР12. СССР в послевоенном мире (1945–1964 гг.)

Выполните кейс-задание 12.

СР13. Советское государство и общество в середине 1960-х – середине 1980-х гг.

Выполните кейс-задание 13.

СР14. СССР в годы «перестройки» (1985–1991 гг.)

Выполните кейс-задание 14.

Раздел 8. СОВРЕМЕННАЯ РОССИЙСКАЯ ФЕДЕРАЦИЯ (1991–2022)

26. Особенности политических процессов 1990-х гг.

1. Складывание и особенности многопартийности 1990-х гг.

2. Политический кризис 1993 г. и его разрешение. Принятие Конституции РФ 1993 г.
3. Борьба за восстановление конституционного порядка и победа над международным терроризмом в Чечне. Хасавюртовские соглашения.
4. Кризис власти в конце 1990-х гг. Назначение и.о. премьер-министра РФ В. В. Путина и первоочередные задачи. Болезнь и отставка Б. Н. Ельцина.

27. Рост устойчивости политической системы России в 2000–2020-е гг.

1. Укрепление «вертикали власти». Консолидация ведущих политических сил страны.
2. Административно-территориальная структура РФ.
3. Конституционный референдум 2020 г.

28. Социально-экономическое развитие РФ

1. Основные направления экономических реформ начала 1990-х гг. Либерализация цен. Ваучерная приватизация.
2. Нарастание негативных последствий реформ.
3. Новые подходы к экономическому развитию и повышению благосостояния граждан. Национальные проекты.
4. Политика построения инновационной экономики.

29. Внешняя политика РФ в 2000–2020-е гг.

1. Попытки руководства РФ найти взаимоустраивающие формы сотрудничества со странами Запада.
2. Отход России от односторонней ориентации на страны Запада, ставка на много-векторную внешнюю политику.
3. Развитие ситуации на постсоветском пространстве. Феномен «цветных революций».
4. Конфликт 2008 г. с Грузией. Признание независимости Южной Осетии и Абхазии.
5. Успешная деятельность российского воинского контингента в Сирии.
6. Возвращение Крыма.
7. Российско-украинские отношения. СВО на Украине. Вхождение в состав РФ новых субъектов.

30. Культура и образование России в начале XXI в.

1. Развитие науки и технологий в России.
2. Внедрение в России «Болонской системы» образования. Позитивные и негативные аспекты образовательной реформы.
3. Новые тенденции в российской музыке, литературе, живописи, кинематографе, архитектуре.

Практические занятия

ПР23. Развитие российской государственности на рубеже веков

Самостоятельная работа:

СР15. Россия и мир в конце XX – начале XXI в.

Выполните кейс-задание 15.

Контрольная работа:

Контрольные работы выполняются в виде теста (компьютерного или бланкового) по БТЗ. Вопросы группируются из соответствующих разделов.

4. ПЕРЕЧЕНЬ УЧЕБНОЙ ЛИТЕРАТУРЫ, ИНФОРМАЦИОННЫХ РЕСУРСОВ И ТЕХНОЛОГИЙ

4.1. Учебная литература

1. Безгин, В. Б. СССР в мировом историческом процессе (середина 1960-х – начало 1980-х гг.). [Электронный ресурс]: Учебное пособие / В. Б. Безгин, А. А. Слезин. – Тамбов: Издательство ФГБОУ ВО «ТГТУ», 2017. – Режим доступа: <http://www.tstu.ru/book/elib1/exe/2017/Bezgin.exe>
2. Бредихин, В. Е. Древняя Русь (IX–XIII века). [Электронный ресурс]: Методические рекомендации / В. Е. Бредихин. – Тамбов: Издательство ФГБОУ ВО «ТГТУ», 2018. – Режим доступа: <http://www.tstu.ru/book/elib1/exe/2018/Bredikhin.exe>
3. Бредихин, В.Е. Становление Российского единого государства (XIV – начало XVI века). [Электронный ресурс]: Методические рекомендации / В. Е. Бредихин. – Тамбов: Издательский центр ФГБОУ ВО «ТГТУ», 2022. – Режим доступа: <https://www.tstu.ru/book/elib1/exe/2022/Bredihin.exe>
4. Двухжилова, И. В. СССР в мировом историческом процессе 1953–1964 гг. [Электронный ресурс. Мультимедиа]: Учебное пособие / И. В. Двухжилова, К. В. Самохин, А. А. Слезин. – Тамбов: Издательство ФГБОУ ВО «ТГТУ», 2017. – Режим доступа: <http://www.tstu.ru/book/elib3/mm/2017/dvuzhilova1/>
5. Двухжилова, И. В. СССР в мировом историческом процессе. 1985–1991 гг. (web-формат) [Электронный ресурс. Мультимедиа]: Учебное пособие / И. В. Двухжилова, К. В. Самохин, А. А. Слезин. – Тамбов: Издательство ФГБОУ ВО «ТГТУ», 2017. – Режим доступа: <http://www.tstu.ru/book/elib3/mm/2017/dvuzhilova/>
6. История Отечества [Электронный ресурс]: учебник / О. Д. Исхакова, Т. А. Крупа [и др.]; под редакцией Е. П. Супруновой, Г. А. Трифоновой. – Саратов: Вузовское образование, 2020. – 777 с. – Режим доступа: URL: <http://www.iprbookshop.ru/88497.html>
7. История России [Электронный ресурс]: учебник для студентов вузов / Ф. О. Айсина [и др.]. – 3-е изд. – Электрон. текстовые данные. – Москва: ЮНИТИ-ДАНА, 2017. – 686 с. – Режим доступа: <http://www.iprbookshop.ru/71152.html>
8. История России: проблемные моменты (1917–2021 гг.) [Электронный ресурс]: учебное пособие / Э. Л. Ковров, В. Л. Кукушкин, А. С. Столетова, А. Е. Ухов. – Москва: Ай Пи Ар Медиа, 2022. – 100 с. – Режим доступа: <https://www.iprbookshop.ru/118720.html>
9. Красников, В. В. Советская государственно-политическая система (1917–1991 гг.). [Электронный ресурс]: Учебное пособие / В. В. Красников. – Тамбов: Издательство ФГБОУ ВО «ТГТУ», 2018. – Режим доступа: <http://www.tstu.ru/book/elib1/exe/2018/Krasnikov.exe>
10. Слезин, А. А. Российская Федерация на рубеже тысячелетий. [Электронный ресурс]: Методические разработки / А. А. Слезин, К. В. Самохин. Тамбов. Издательство ФГБОУ ВО «ТГТУ», 2016. – Режим доступа: <http://tstu.ru/book/elib1/exe/2016/Slezin.exe>

4.2. Интернет-ресурсы, в том числе современные профессиональные базы данных и информационные справочные системы

- Университетская информационная система «РОССИЯ» <https://uisrussia.msu.ru>
Справочно-правовая система «Консультант+» <http://www.consultant-urist.ru>
Справочно-правовая система «Гарант» <http://www.garant.ru>
База данных Web of Science <https://apps.webofknowledge.com/>
База данных Scopus <https://www.scopus.com>
Портал открытых данных Российской Федерации <https://data.gov.ru>
База открытых данных Министерства труда и социальной защиты РФ <https://rosmintrud.ru/opendata>
База данных Научной электронной библиотеки eLIBRARY.RU <https://elibrary.ru/>

База данных профессиональных стандартов Министерства труда и социальной защиты РФ <http://profstandart.rosmintrud.ru/obshchiy-informatsionnyy-blok/natsionalnyy-reestr-professionalnykh-standartov/>

Базы данных Министерства экономического развития РФ <http://www.economy.gov.ru>

База открытых данных Росфинмониторинга <http://www.fedsfm.ru/opendata>

Электронная база данных «Издательство Лань» <https://e.lanbook.com>

Электронная библиотечная система «IPRbooks» <http://www.iprbookshop.ru>

База данных «Электронно-библиотечная система «ЭБС ЮРАЙТ» <https://www.biblio-online.ru>

База данных электронно-библиотечной системы ТГТУ <http://elib.tstu.ru>

Федеральная государственная информационная система «Национальная электронная библиотека» <https://нэб.пф>

Национальный портал онлайн обучения «Открытое образование» <https://openedu.ru>

Электронная база данных "Polpred.com Обзор СМИ" <https://www.polpred.com>

Официальный сайт Федерального агентства по техническому регулированию и метрологии <http://protect.gost.ru/>

Ресурсы электронной информационно-образовательной среды университета представлены в локальном нормативном акте «Положение об электронной информационно-образовательной среде Тамбовского государственного технического университета».

Электронные образовательные ресурсы, к которым обеспечен доступ обучающихся, в т.ч. приспособленные для использования инвалидами и лицами с ограниченными возможностями здоровья, приведены на официальном сайте университета в разделе «Университет»-«Сведения об образовательной организации»-«Материально-техническое обеспечение и оснащенность образовательного процесса».

Сведения о лицензионном программном обеспечении, используемом в образовательном процессе, представлены на официальном сайте университета в разделе «Образование»-«Учебная работа»-«Доступное программное обеспечение».

5. МЕТОДИЧЕСКИЕ УКАЗАНИЯ ДЛЯ ОБУЧАЮЩИХСЯ ПО ОСВОЕНИЮ ДИСЦИПЛИНЫ

Вызовы времени ставят перед современным специалистом задачу уметь самостоятельно добывать знания из различных источников, систематизировать полученную информацию, давать оценку конкретной ситуации. Формирование такого умения происходит в течение всего периода обучения через участие в практических занятиях, выполнении контрольных заданий и тестов. Самостоятельная работа играет решающую роль в ходе всего учебного процесса.

Успешное освоение компетенций предполагает оптимальное использование времени самостоятельной работы, которая является основным средством овладения учебным материалом во время, свободное от обязательных учебных занятий, и может выполняться в библиотеке университета, учебных кабинетах, компьютерных классах, а также в домашних условиях. Содержание самостоятельной работы студента определяется учебной программой дисциплины, методическими материалами, заданиями и указаниями преподавателя. Вы можете дополнить список источников информации современными, не представленными в списке рекомендованной литературы, и в дальнейшем пользоваться собственными подготовленными учебными материалами. Результат самостоятельной работы представляется в виде доклада, публичного, развернутого сообщения по определенному вопросу, основанного на привлечении документальных данных, результатов исследования, анализа деятельности и т.д. Необходимо подготовить текст доклада и иллюстративный материал в виде презентации. Доклад должен быть научным, конкретным, определенным, глубоко раскрывать проблему и пути ее решения.

В ходе лекционных занятий необходимо вести конспектирование учебного материала, обращать внимание на даты, категории, формулировки, раскрывающие содержание тех или иных явлений и процессов, научные выводы и практические рекомендации. Желательно оставить в рабочих конспектах поля для пометок из рекомендованной литературы, дополняющие лекционный материал или подчеркивающие особую важность тех или иных теоретических положений. Целесообразно дорабатывать свой конспект лекции, делая в нём соответствующие записи из литературы, рекомендованной преподавателем и предусмотренной учебной программой.

Практические занятия позволяют развивать у обучающихся творческое теоретическое мышление, умение самостоятельно подбирать и изучать литературу, анализировать практику; учат четко формулировать мысль, вести дискуссию, то есть имеют исключительно важное значение в развитии самостоятельного мышления.

Подготовка к семинарскому занятию включает два этапа. На первом этапе обучающийся планирует свою самостоятельную работу, которая включает: уяснение задания на самостоятельную работу; подбор рекомендованной литературы; составление плана работы, в котором определяются основные пункты предстоящей подготовки. Составление плана дисциплинирует и повышает организованность в работе. Второй этап включает непосредственную подготовку обучающегося к занятию. Начинать надо с изучения рекомендованной литературы. Необходимо помнить, что на лекции обычно рассматривается только часть материала. Остальное восполняется в процессе самостоятельной работы. В связи с этим изучение рекомендованной литературы обязательно. Следует подготовить тезисы для выступлений по всем учебным вопросам семинара.

При подготовке к промежуточной аттестации необходимо освоить теоретические положения дисциплины, разобрать определения всех понятий, запомнить ключевые даты, воспользовавшись конспектами лекций и учебниками.

6. МАТЕРИАЛЬНО-ТЕХНИЧЕСКОЕ ОБЕСПЕЧЕНИЕ

По всем видам учебной деятельности в рамках дисциплины используются аудитории, кабинеты, оснащенные необходимым специализированным оборудованием.

Наименование специальных помещений	Оснащенность специальных помещений	Перечень лицензионного программного обеспечения / Реквизиты подтверждающего документа
учебные аудитории для проведения занятий лекционного типа	Мебель: учебная мебель Технические средства обучения: экран, проектор, компьютер	MS Office, Windows / Корпоративные академические лицензии бессрочные Microsoft Open License № 61010664, 60979359, 61316870, 45560005, 45341392, 44964701, 49066437, 48248804, 49487340, 43925361, 44544975, 43239932, 42882586, 46733190, 45936776, 46019880, 47425744, 47869741, 60102643, 41875901
учебные аудитории для проведения занятий семинарского типа, групповых и индивидуальных консультаций, текущего контроля и промежуточной аттестации	Мебель: учебная мебель Технические средства обучения: экран, проектор, компьютер	

Для самостоятельной работы обучающихся предусмотрены помещения, укомплектованные специализированной мебелью, оснащенные компьютерной техникой с возможностью подключения к сети «Интернет» и обеспечением доступа в электронную информационно-образовательную среду университета.

Наименование помещений для самостоятельной работы обучающихся	Оснащенность помещений для самостоятельной работы обучающихся	Перечень лицензионного программного обеспечения / Реквизиты подтверждающего документа
Помещение для самостоятельной работы обучающихся (читальный зал Научной библиотеки)	Мебель: учебная мебель Комплект специализированной мебели: компьютерные столы Оборудование: компьютерная техника с подключением к информационно-коммуникационной сети «Интернет» и доступом в электронную информационно-образовательную среду образовательной организации, веб-камеры, коммуникационное оборудование, обеспечивающее доступ к сети интернет (проводное соединение и беспроводное соединение по технологии Wi-Fi)	MS Office, Windows / Корпоративная академическая лицензия бессрочная Microsoft Open License №66426830
Помещение для самостоятельной работы обучающихся (ауд. 333/А)	Мебель: учебная мебель Комплект специализированной мебели: компьютерные столы Оборудование: компьютерная техника с подключением к информационно-коммуникационной сети «Интернет» и доступом в электронную информационно-образовательную среду образовательной организации, веб-камеры, коммуникационное оборудование, обеспечивающее доступ к сети интернет (проводное соединение и беспроводное соединение по технологии Wi-Fi)	MS Office, Windows / Корпоративная академическая лицензия бессрочная Microsoft Open License №66426830

7. ТЕКУЩИЙ КОНТРОЛЬ УСПЕВАЕМОСТИ И ПРОМЕЖУТОЧНАЯ АТТЕСТАЦИЯ

Проверка достижения результатов обучения по дисциплине осуществляется в рамках текущего контроля успеваемости и промежуточной аттестации.

7.1. Текущий контроль успеваемости

Текущий контроль успеваемости включает в себя мероприятия по оцениванию выполнения заданий на практических занятиях, заданий для самостоятельной работы. Мероприятия текущего контроля успеваемости приведены в таблице 7.1.

Таблица 7.1 – Мероприятия текущего контроля успеваемости

Обозначение	Наименование	Форма контроля
ПР01	История России и мировая история	опрос, тест
ПР02	Народы и государства на территории современной России в древности	опрос, тест
ПР03	Русь в IX – первой трети XII в.	опрос, тест
ПР04	Русь в XII–XIII вв.	опрос, тест
ПР05	Русь в XIV–XV вв.	опрос, тест
ПР06	Культура древней Руси	опрос, тест
ПР07	Россия в XVI–XVII вв.	опрос, тест
ПР08	Рождение Российской империи	опрос, тест
ПР09	Особенности внутренней и внешней политики преемников Петра I.	опрос, тест
ПР10	Россия в период правления Екатерины II	опрос, тест
ПР11	Культура России в XVI–XVIII столетиях	опрос, тест
ПР12	Российская империя в первой половине XIX в.	опрос, тест
ПР13	Российская империя во второй половине XIX в.	опрос, тест
ПР14	Культура в России XIX – начала XX в.	опрос, тест
ПР15	Российская империя в 1905–1914 гг.	опрос, тест
ПР16	Первая мировая война и Россия	опрос, тест
ПР17	1917-й год: от Февраля к Октябрю	опрос, тест
ПР18	Развитие отечественной культуры после революции	опрос, тест
ПР19	Эволюция социально-экономической политики советской власти в 1920–1930-е годы	опрос, тест
ПР20	Великая Отечественная война 1941–1945 гг.	опрос, тест
ПР21	СССР в 1946-1991 гг.	опрос, тест
ПР22	СССР в 1980-е – начале 1990-х годов	опрос, тест
ПР23	Развитие российской государственности на рубеже веков	опрос, тест
СР01	Методология и теория исторической науки	доклад
СР02	Роль Средневековья во всемирно-историческом процессе. Древняя Русь (IX –XIII вв.)	кейс-задание 1
СР03	Образование и развитие Российского единого государства в XIV – начале XVI в.	кейс-задание 2
СР04	Россия в XVI–XVII в	кейс-задание 3, 4
СР05	Петр I и его преемники: борьба за преобразование традиционного общества в России	кейс-задание 5
СР06	Россия в XIX в. Проблемы модернизации страны	кейс-задание 6
СР07	Россия в начале XX в.: реформы или революция?	кейс-задание 7
СР08	Великая российская революция 1917 г.	кейс-задание 8

Обоз- начение	Наименование	Форма контроля
СР09	Переход от чрезвычайщины к тоталитаризму	кейс-задание 9
СР10	СССР в 1930-е гг.	кейс-задание 10
СР11	Великая Отечественная война (1941-1945 гг.)	кейс-задание 11
СР12	СССР в послевоенном мире (1945-1964 гг.)	кейс-задание 12
СР13	Советское государство и общество в середине 1960-х – середине 1980-х гг.	кейс-задание 13
СР14	СССР в годы «перестройки» (1985-1991 гг.)	кейс-задание 14
СР15	Россия и мир в конце XX – начале XXI в.	кейс-задание 15

7.2. Промежуточная аттестация

Формы промежуточной аттестации по дисциплине приведены в таблице 7.2.

Таблица 7.2 – Формы промежуточной аттестации

Обоз- начение	Форма отчетности	Очная
Зач01	Зачет	1 семестр
Экз01	Экзамен	2 семестр

8. ФОНД ОЦЕНОЧНЫХ СРЕДСТВ

8.1. Оценочные средства

Оценочные средства соотнесены с результатами обучения по дисциплине и индикаторами достижения компетенций.

ИД-4 (УК-5) Знает ключевые факторы и особенности развития российского общества, его национальных приоритетов в контексте всеобщей истории; основные схемы и принципы периодизации исторического процесса; роль материальных и духовных факторов в развитии общества

Результаты обучения	Контрольные мероприятия
знает принципы формационного и цивилизационного подхода к пониманию исторического процесса	СР01; Зач01
знает основные природные и социальные факторы общественного развития народов России	ПР02; Зач01
знает отличительные особенности исторического развития российского общества на базе синтеза Западной и Восточной культур	ПР01; ПР06; ПР11; Зач01

Задания к опросу ПР01. История России и мировая история

1. Хронологические и географические рамки курса Российской истории.
2. Возникновение древнейших государств в Азии и Центральной Америке.
3. Греческая колонизация. Полисы.
4. Римская гражданская община (республика) и Римская империя.
5. Античные города государства северного Причерноморья.
6. Кочевые общества Евразийских степей.
7. Возникновение и распространение мировых религий.

Задания к опросу ПР02. Народы и государства на территории современной России в древности

1. Природно-географические характеристики евразийского пространства.
2. Археологические культуры эпохи каменного и бронзового веков на территории России.
3. Великое переселение народов и расселение славян.
4. Страны и народы Восточной Европы, Сибири и Дальнего Востока в I тыс. н. э.

Задания к опросу ПР06. Культура древней Руси

1. Дохристианская культура восточных славян и соседних народов.
2. Основные достижения мировой культуры в эпоху Средневековья.
3. Крещение Руси и его роль в дальнейшем развитии русской культуры.
4. Основные жанры древнерусской литературы.
5. Архитектура и изобразительное искусство.

Задания к опросу ПР11. Культура России в XVI–XVIII столетиях

1. Появление книгопечатания в Западной Европе и в России.
2. Расцвет житийной литературы в XVI–XVII в.
3. Новые веяния в живописи и архитектуре в XVI–XVII в.
4. Западное влияние в русской культуре XVII в.
5. Идеология Просвещения и её влияние на развитие русской культуры XVIII в.
6. Становление российской науки.

Примерные вопросы теста ПР01

1. В словах Гегеля «История учит, что народы и правительства никогда ничему не учились из истории» отрицается эта функция исторического знания: а) познавательной; б) прогностической; в) практически-рекомендательной; г) социальной памяти.

2. Сопоставление истории России с историей других стран означает применение метода: а) сравнительного; б) системного; в) ретроспективного; г) типологического.

3. Летописи и берестяные грамоты – это источники: а) письменные; б) аудиовизуальные; в) вещественные; г) этнографические.

4. Из перечисленных городов-полисов выберите тот, который не располагался в Северном Причерноморье: а) Херсонес; б) Ольвия; в) Спарта; г) Пантикапей.

5. Основатель цивилизационного, локально-исторического подхода в российской историографии: а) Н. Данилевский; б) Л. Гумилев; в) М. Покровский; г) А. Тойнби.

Примерные вопросы теста ПР02

1. Расселение славян по территории Восточноевропейской равнины, завершившее великое переселение народов, произошло в ___ веках: а) VI–VIII; б) IV–V; в) X–XI; г) XV–XVI.

2. К присваивающему виду деятельности относят: а) земледелие; б) скотоводство; в) охота; г) торговля.

3. Племена восточных славян расселялись вдоль рек: а) Днепр, Волхов; б) Яик, Вятка; в) Дунай, Эльба; г) Сена, Темза.

4. Переход человечества от присваивающего хозяйства к производящей экономике получил название ___ революция: а) научно-техническая; б) неолитическая; в) социалистическая; г) общественная.

5. Первое объединение древних людей получило название: а) человеческая стая; б) родовая община; в) соседская община; г) государство.

Примерные вопросы теста ПР06

1. С именем митрополита Илариона связано создание произведения древнерусской литературы...: а) «Слово о Законе и Благодати»; б) «Поучение детям»; в) «Слово о полку Игореве»; г) «Повесть временных лет».

2. Термин «зернь» относится к...: а) видам древнерусского ювелирного мастерства; б) манере письма древнерусских иконописцев; в) способам письма на берестяных грамотах; г) приёмам каменного строительства в Древней Руси.

3. Развитие живописи на Руси в X–XI вв. было последствием прежде всего: а) влияния искусства соседей-кочевников; б) принятия христианства; в) установления более тесных связей с арабским Востоком; г) знакомства с искусством Скандинавии.

4. Литературные описания жизни людей, причисленных Православной церковью к лику святых называются: а) эпосы; б) былины; в) жития; г) хроники.

5. Древнерусское искусство и литературу, начиная с XI в., характеризует: а) популярность в литературе жанра романа; б) заимствование византийских достижений; в) преобладание языческих мотивов; г) наибольшие успехи в развитии искусства скульптуры.

Примерные вопросы теста ПР11

1. С именем Ивана Федорова связано: а) издание «Апостола»; б) создание глаголицы; в) создание Домостроя; г) строительство церкви Вознесения в селе Коломенском.

2. В конце XVII в. в храмовом зодчестве появился новый стиль: а) «нарышкинское» барокко; б) классицизм; в) рококо; г) византийский.

3. Памятником архитектурного стиля, который современники назвали «дивное узорчье», построенным для Михаила Фёдоровича архитекторами Б. Огурцовым, А. Константиновым, Т. Шарутиным, Л. Ушаковым, является: а) Теремной дворец Московского Кремля; б) Новоиерусалимский монастырь; в) Архангельский собор Московского Кремля; г) собор Святой Софии в Киеве.

4. В русской культуре второй половины XVIII в., в отличие от предшествующего периода, усилилось: а) влияние религиозного мировоззрения; б) значение местных центров летописания; в) различие между дворянской и народной культурой; г) различие между отечественной и западноевропейской культурой.

5. Московский университет в отличие от Морского шляхетского и Пажеского корпусов был: а) бессловным учебным заведением; б) главным центром изучения богословия; в) основан в эпоху дворцовых переворотов; г) привилегированным учебным заведением.

СР01. Методология и теория исторической науки

По рекомендованной литературе подготовьте доклад по одной из тем:

Связь истории с другими общественными науками: социальной философией, социологией, политологией, социальной психологией, культурологией, экономикой, правом.

Предмет исторической науки, виды, формы и функции исторического знания, роль вспомогательных исторических дисциплин в изучении общественной жизни.

Формационный и цивилизационный подходы к пониманию исторического процесса, основные методы исторического исследования, виды исторических источников

Варианты периодизации всемирной и отечественной истории.

Тестовые задания к зачету Зач01

Из базы тестовых заданий выборка осуществляется репрезентативно по следующим разделам и темам:

I. Философия и методология истории:

1. Методологические концепции истории.
2. Вспомогательные исторические дисциплины.

II. Древнерусское государство:

1. Государство и право Киевской Руси:
- в) принятие христианства и последствия его распространения в Древней Руси.

Примерные тестовые задания к зачету Зач01

1. История, это наука, изучающая...

+: прошлое человеческого общества

-: законы наследственности

-: состав, строение и развитие земной коры

-: живую природу.

2. Метод, позволяющий изучить историческое развитие от современности к прошлому с целью установления причинно-следственных связей и закономерностей развития исторического события, называется:

-: типологический

-: системный

+: ретроспективный

-: периодизации.

3. К финно-угорским племенам относятся

-: вятичи

+: мордва

-: хазары

-: поляне

4. Появление книгопечатания в России связано с именем...

-: Алексей Тихонов

-: Фёдор Голицын

+: Иван Фёдоров

-: Андрей Курбский

ИД-5 (УК-5) Умеет выделять причинно-следственные связи в исторических событиях и явлениях, применять конкретно-исторический и сравнительно-исторический подход к анализу социальных явлений, прогнозировать развитие современных социальных процессов с учётом их предпосылок и исторической аналогии

Результаты обучения	Контрольные мероприятия
умеет выделять стратегические внешние и внутренние национальные приоритеты российского государства на конкретных исторических этапах	ПР03; ПР04; ПР05; ПР07; ПР08; ПР09; ПР10; ПР12; ПР13; ПР14; ПР15; ПР16; ПР17; ПР18; ПР19; ПР20; ПР21; ПР22; Зач01; Экз01
умеет использовать дедуктивный метод для прогнозирования общественных процессов на базе их анализа в текущий момент	ПР23; Экз01
умеет выделять причинно-следственные связи в исторических событиях и явлениях	СР02; СР03; СР04; СР05; СР06; СР07; СР08; СР09; СР10; СР11; СР12; СР13

Задания к опросу ПР03. Русь в IX – первой трети XII в.

1. Современные теории происхождения государственности на Руси.
2. Предпосылки образования государства Русь.
3. Русь в конце X – начале XII в.
4. Русь в середине XII – начале XIII в.
5. Особенности социального развития древнерусского государства.
6. Русь и её соседи: военно-политические и торговые отношения.
7. Система верований древних славян. Причины и значение принятия христианства.

Задания к опросу ПР04. Русь в XII–XIII вв.

1. Причины и последствия перехода русских земель к феодальной раздробленности.
2. Русская государственность в условиях раздробленности. Социально-политическая структура удельной Руси.
3. Владимиро-Суздальское княжество.
4. Галицко-Волынское княжество.
5. Новгород и Псков: специфика развития.
6. Борьба русских земель за независимость в XIII в.

Задания к опросу ПР05. Русь в XIV–XV вв.

1. Социально-экономические и политические факторы объединения русских земель. Претенденты на роль объединителя.
2. Великое княжество Литовское и Великое княжество Московское: особенности и взаимоотношения.
3. Падение Византийской империи и изменение политической ситуации в Европе.
4. Основные этапы объединительной политики московских князей. Династическая война второй четверти XV в.
5. Иван III – государь «всея Руси». Судебник 1497 года.
6. Великий Новгород и Псков в XV в.: политический строй, отношения с Москвой, Тевтонским орденом, Ганзой, Великим княжеством Литовским.
7. Распад Орды: причины и последствия. Борьба Московской Руси и Золотой Орды в XIV–XV веках.

Задания к опросу ПР07. Россия в XVI–XVII вв.

1. Россия в первой половине XVI в. Завершение политического объединения. Формирование новых институтов государственности.
2. Иван IV Грозный и эволюция внешней и внутренней политики России.
3. Предпосылки, причины, основные периоды и последствия Смуты.
4. Гражданская война и подъём национально-освободительного движения на рубеже XVI–XVII вв.
5. Социально-экономическое и политическое развитие России при первых Романовых.
6. Юридическое оформление крепостного права в России.
7. Внешняя политика России XVII в.

Задания к опросу ПР08. Рождение Российской империи

1. Внешняя политика России в первой четверти XVIII в.
2. Преобразования Петра I в области государственного и местного управления.
3. Строительство регулярной армии.
4. Экономическое развитие.
5. Государство и церковь в эпоху Петра I.
6. Преобразования в области культуры и быта.

Задания к опросу ПР09. Особенности внутренней и внешней политики преемников Петра I

1. Характерные черты периода «дворцовых переворотов».
2. Царствование Екатерины I и Петра II.
3. Попытка ограничения самодержавия. Правление Анны Иоанновны.
4. Внутренняя и внешняя политика Елизаветы Петровны.
5. Результаты правления Петра III.

Задания к опросу ПР10. Россия в период правления Екатерины II и Павла I

1. Распространение идей Просвещения в Европе.
2. «Просвещенный абсолютизм» Екатерины II: идеология и практика.
3. Крепостное хозяйство и крепостное право в системе хозяйственных и социальных отношений в России второй половины XVIII века.
4. Формирование сословной структуры российского общества в период «просвещенного абсолютизма».
5. Основные цели и направления внешней политики Российской империи при Екатерине II.
6. Павел I на троне: особенности внутренней и внешней политики.

Задания к опросу ПР12. Российская империя в первой половине XIX в.

1. Внутренняя политика в 1801–1815 гг. М. М. Сперанский.
2. Политика российского самодержавия в 1815–1825 гг. А. А. Аракчеев.
3. Внутренняя политика Николая I. Кодификация российского законодательства.
4. Динамика внешней политики России в первой половине XIX века. Отечественная война 1812 г. Заграничные походы русской армии. Венский конгресс и новый расклад сил в Европе.
5. Крестьянский вопрос в реформах Александра I и Николая I.
6. Культура России в первой половине XIX века.

Задания к опросу ПР13. Российская империя во второй половине XIX в.

1. Отмена крепостной зависимости крестьянства: механизм и последствия.
2. Введение земств, реформа городского самоуправления.
3. Судебные уставы 1864 г.
4. Социальные и экономические последствия Великих реформ.
5. Реформы и реформаторы последней четверти XIX – начала XX в.
6. Общественное брожение и поиск модели выхода из кризиса.
7. Новые акценты российской дипломатии.

Задания к опросу ПР14. Культура в России XIX – начала XX в.

1. Развитие народного просвещения.
2. Промышленная революция и её роль в развитии техники и технологии.
3. Вклад российских ученых в развитие мировой науки.
4. «Золотой и Серебряный век» русской литературы.
5. Развитие театральной и музыкальной культуры.
6. Новые достижения искусства и архитектуры.
7. Новые виды искусства – фотография и кино.

Задания к опросу ПР15. Российская империя в 1905–1914 гг.

1. Первая русская революция и её последствия.
2. Русско-японская война.
3. Представительная и исполнительная власть в 1907-1914 гг.
4. Проект системных преобразований П.А. Столыпина.

Задания к опросу ПР16. Первая мировая война и Россия

1. Общественные и историографические споры о зачинщике Мировой войны.
2. Основные участники и этапы военных действий.
3. Власть и общество в условиях войны.

Задания к опросу ПР17. 1917-й год: от Февраля к Октябрю

1. Причины революционного кризиса 1917 г.
2. Февральские события в Петрограде. Отречение Николая II.
3. Развитие политической ситуации и попытки выхода из политического кризиса в марте–июне 1917 г.
4. Июльский кризис, конец Двоевластия, «Корниловский мятеж» и его подавление.
5. Политическая ситуация в сентябре-октябре 1917 г.
6. Свержение Временного правительства, захват власти большевиками в октябре 1917 г. Первые советские декреты.

Задания к опросу ПР18. Развитие отечественной культуры после революции

1. Советские идеологические и культурные новации периода Гражданской войны.
2. Культурное развитие страны в 1920-е гг.
3. Просвещение и образование в СССР в 1930-х гг.
4. Русская культура за рубежом.

Задания к опросу ПР19. Эволюция социально-экономической политики советской власти в 1920–1930-е годы

1. Социально-политические и экономические результаты «Военного коммунизма».
2. Важнейшие преобразования в рамках НЭПа.
3. Осуществление политики форсированной индустриализации.
4. Политика массовой коллективизации в действии.
5. Итоги социально-экономического развития к концу 1930-х гг.

Задания к опросу ПР20. Великая Отечественная война 1941–1945 гг.

1. Обострение международной ситуации в конце 1930-х гг.
2. Нападение нацистской Германии на СССР.
3. Боевые действия летом 1941 – зимой 1941/42 гг. Победа под Москвой и её историческое значение.
4. Сражения на советско-германском фронте с весны 1942 г. до весны 1943 г. Сталинградские сражения.
5. Курская битва и окончательный переход стратегической инициативы к Красной армии.
6. Военные действия союзников по антигитлеровской коалиции.
7. Окончательное освобождение территории СССР и освободительный поход в Восточную и Центральную Европу.
8. Советское партизанское движение.
9. Советский тыл в годы войны.
10. Тегеранская, Ялтинская и Потсдамская конференции. Формирование основ ялтинского послевоенного мироустройства.
11. Завершающий этап Второй мировой войны и атомные бомбардировки японских городов со стороны США. Капитуляция Японии.

Задания к опросу ПР21. СССР в 1946-1991 гг.

1. СССР в послевоенные годы: восстановление экономики.

2. Военно-политическая обстановка в послевоенном мире. Начало «холодной войны».
3. Социально-экономическое развитие СССР в 1950-е – первой половине 60-х годов. XX съезд КПСС.
4. Экономические эксперименты Н. С. Хрущёва и их последствия.
5. Экономические реформы 1960-х годов.
6. Социально-экономическое развитие СССР в 1970-е – начале 1980-х гг.: застой или стабильность.
7. Конституция СССР 1977 г.
8. Культура СССР в 1940-е – 1970-е гг.

Задания к опросу ПР22. СССР в 1980-е – начале 1990-х годов

1. Попытки выхода из кризиса в начале 1980-х годов.
2. Апрельский пленум ЦК КПСС 1985 г. Перестройка.
3. Углубление кризиса, борьба за власть и распад СССР. Создание СНГ.
4. Внешняя политика СССР второй половины 1980-х гг. «Новое политическое мышление».
5. Геополитические последствия распада СССР и социалистического лагеря.

Задания к опросу ПР23. Развитие российской государственности на рубеже веков

1. Конституция 1993 г. Конституционный референдум 2020 г. Основы конституционного строя РФ.
2. Структура государственной власти в РФ и её эволюция в 1990–2020-е годы.
3. Разграничение властных полномочий федерального центра и регионов.
4. Экономика РФ в 1990–2020-е годы.
5. Демография РФ в 1990–2020-е годы.
6. Культура России в начале XXI в.

Примерные вопросы теста ПР03

1. Объединение Киевского и Новгородского племенных княжений и возникновение Древнерусского государства связано с деятельностью князя: а) Рюрика; б) Олега; в) Игоря Старого; г) Святослава Игоревича
2. Одним из результатов неудачных походов князя Игоря Старого на Византию стало: а) призвание варягов на Русь; б) изменение условий договора Руси с Византией 911 г.; в) прекращение торговли Руси с Византией; г) восстание древлян 945 года
3. Реформаторский курс Владимира Мономаха, осуществляемый им после восстания в Киеве в 1113 г., не включал в себя: а) облегчение положения закупов; б) ликвидацию удельных княжеств; в) снижение размера ростовщических процентов; г) укрепление великокняжеской власти.
4. Княжеские съезды в XI–XII вв. собирались с целью: а) обсуждения торговых договоров; б) развлечения; в) координации внутренней и внешней политики; г) заключения договоров князей с местным самоуправлением.
5. Выдающимся писателем XI века, автором «Слова о законе и благодати», прославлявшем русскую землю и ее князей, первым главой православной церкви из русских был: а) митрополит Иларион; б) Сергей Радонежский; в) Феофан Прокопович; г) летописец Нестор.

Примерные вопросы теста ПР04

1. Республиканская форма правления сложилась в самостоятельном государственном образовании Руси XII–XIII веков...: а) Галицко-Волынская земля; б) Владимиро-Суздальская земля; в) Черниговская земля; г) Новгородская земля.
2. Битва с монголами, закончившаяся поражением объединённых русско-половецких войск, произошла на реке: а) Калке; б) Сите; в) Нева; г) Дон.
3. Борьба Руси с немецкими и шведскими рыцарями в XIII веке связана с городами: а) Владимир и Суздаль; б) Новгород и Псков; в) Галич и Владимир-Волынский; г) Киев и Любеч.

4. К причинам распада Руси на самостоятельные земли относится: а) распространение христианства на Руси; б) установление зависимости русских земель от ордынских ханов; в) княжеские усобицы, разделы и переделы земель между князьями; г) создание общегосударственного свода законов.

5. Представитель Золотой Орды, следивший за сбором дани и выполнением ханских повелений, – а) наместник; б) посадник; в) баскак; г) темник.

Примерные вопросы теста ПР05

1. Укажите, какой из факторов возвышения Москвы, стал решающим: а) географическое положение; б) относительная защищенность; в) развитие новых торговых путей; г) политика московских князей.

2. Завершение процесса объединения русских земель вокруг Москвы пришлось на годы: а) 1325–1340; б) 1359–1389; в) 1462–1505; г) 1340–1353.

3. Стояние на реке Угра произошло в: а) 1456; б) 1472; г) 1480; в) 1483.

4. Первый из Великих князей Московских, который провозгласил себя «...Божиею милостью государь всей Руси»: а) Василий II; б) Иван III; в) Василий III; г) Иван IV.

5. Флорентийская уния 1439 г.: а) соглашение об объединении католической и православной церквей; б) разрешила выборы патриарха в России; в) учреждала святую инквизицию; г) санкционировала первый крестовый поход.

Примерные вопросы теста ПР07

1. Правительство Ивана Грозного, которое противостояло Боярской думе, называлось: а) Освященный собор; б) Совет старейшин; в) Избранная рада; г) Земский собор.

2. Юрьев день – это: а) запрет перехода крестьян от феодала к феодалу; б) срок перехода крестьян от феодала к феодалу; в) завершение сельскохозяйственного года; г) крестьянский праздник.

3. Форма государства, при которой власть царя сочеталась с органами представительства дворян, духовенства, горожан и др.: а) ограниченная монархия; б) абсолютная монархия; в) сословно-представительская монархия; г) просвещенный абсолютизм.

4. Из перечисленных самозванцев называли: а) Бориса Годунова; б) Ивана Болотникова; в) Василия Шуйского; г) Дмитрия I.

5. Итогом церковной реформы патриарха Никона стал(о): а) усиление церкви; б) церковный раскол; в) усиление государства; г) ослабление государства.

Примерные вопросы теста ПР06

1. «Азовское сидение» – это: а) азовские походы Петра I; б) оборона Азова от турок донскими и запорожскими казаками; в) создание Азовского казачьего войска; г) постройка города Азова.

2. Двумя последствиями реформ в области культуры и быта I четверти XVIII в. были: а) социокультурный раскол общества; б) развитие науки, просвещения, литературы; в) появление зачатков русского либерализма; г) появление русской интеллигенции.

3. Все мужское население в I четверти XVIII в. записывалось в «ревизские списки» и обязательно ежегодно платить: а) оброк; б) подушную подать; в) торговый тариф; г) мытный сбор.

4. Основой устройства регулярной армии при Петре I являлся (-ась, -ось): а) рекрутчина; б) призыв; в) ополчение; г) стрелецкое войско.

5. Двумя особенностями российской промышленности в I четверти XVIII в. было: а) создание ее преимущественно за счет казны; б) использование вольнонаемного труда; в) использование крепостнического труда; г) поощрение предпринимательства.

Примерные вопросы теста ПР09

1. В годы правления Екатерины I был создан: а) Правительствующий Сенат; б) Святейший Синод; в) Верховный совет; г) Верховный тайный совет.

2. Продворянский характер политики Анны Иоанновны определили два шага: а) принятие «Манифеста о даровании свободы и вольности дворянству»; б) отмена указа

1714 г. о единонаследии; в) ограничение срока дворянской службы 25-годами; г) подписание Жалованной грамоты дворянству.

3. Императору Ивану VI Антоновичу требовался регент, потому что: а) регентство было закреплено условиями договора его вступления на престол; б) правитель был малолетним; в) правитель был иностранного происхождения; г) правитель был болезненным.

4. Московский университет был открыт в годы правления: а) Пётр III; б) Пётр II; в) Елизавета Петровна; г) Анна Иоанновна.

5. В годы правления Елизаветы Петровны...: а) появились первые мануфактуры; б) отменены внутренние таможенные пошлины; в) введён серебряный стандарт рубля; г) введён золотой стандарт рубля.

Примерные вопросы теста ПР10

1. В результате трех разделов Польши во II половине XVIII в. к России отошел (ла): а) Крым; б) Правобережная Украина; в) центральная часть Польши; г) Южная часть Польши.

2. В разделах Речи Посполитой участвовали Россия и: а) Австрия; б) Франция; в) Пруссия; г) Саксония.

3. Просвещенный абсолютизм во II половине XVIII века характеризовался двумя чертами: а) подчинением церкви государству; б) отменой крепостного права; в) преобразованием устаревших социальных институтов; г) созданием нового Уложения.

4. Французский просветитель Вольтер писал: «Я боготворю только три предмета: свободу, терпимость и вашу императрицу». О какой императрице идет речь: а) Екатерина I; б) Елизавета I; в) Екатерина II; г) Анна Иоанновна.

5. В годы правления Павла I изменились условия службы дворян, а именно: а) дворяне обязаны были явиться в полки для прохождения службы; б) император подтвердил полное освобождение дворян от службы; в) дворяне могли свободно переходить с одного вида службы на другой; г) была введена особая система служебных льгот для дворян, проживавших в столице.

Примерные вопросы теста ПР12

1. Указ о «вольных хлебопашцах» давал помещикам право: а) продавать крепостных крестьян; б) определять методы управления собственным имением; в) владеть крепостными крестьянами; г) отпускать крепостных на волю с землей за выкуп

2. Государственный совет, учрежденный по предложению М. М. Сперанского, был: а) законосовещательным органом при императоре; б) законодательным органом власти; в) заменяющим правление императора; г) занят исключительно вопросами внешней политики.

3. Выделите положения, раскрывающие основное содержание теории «официальной народности»: а) Россия способна, минуя капитализм, через общину перейти к социализму; б) Необходимо вернуться к идеалам допетровской Руси; в) Россия держится на 3-х опорах: «православии», «самодержавии», «народности»; г) Необходимо догнать Европу путем реформ, проводимых сверху.

4. Одним из основных шагов Николая I, направленных на постепенную отмену крепостного права, был(о): а) реформирование военных поселений; б) запрет помещикам покупать крестьян; в) выкуп помещичьих крестьян в казну; г) указ о «вольных хлебопашцах».

5. В основу государственного устройства М.М. Сперанский предлагал заложить принцип: а) «православие, самодержавие, народность»; б) коллегиальности; в) разделения властей; г) самодержавия.

Примерные вопросы теста ПР13

1. 18 марта 1871 г. в версальском дворце произошло событие, изменившее карту Европы: а) провозглашена Германская империя; б) создан Тройственный союз; в) провозглашена Австро-Венгерская империя; г) создана Антанта.

2. В ходе проведения крестьянской реформы 1861 г. в России: а) появились черносошные крестьяне; б) появился слой временнообязанных крестьян; в) ликвидирована крестьянская община; г) крестьяне отселялись на хутора и отруба.

3. В результате военных реформ Александра II для получения офицерского звания требовалось наличие: а) дворянского происхождения; б) опыт службы в рядовом составе; в) специальное военное образование; г) имущественный ценз.

4. По городовому положению 1892 г. имущественный ценз: а) уменьшился; б) был отменён; в) не изменился; г) увеличился.

5. К царствованию Александра III относится принятие: а) «Положения о мерах к охранению государственного порядка и общественного спокойствия»; б) Указа об обязанных крестьянах; в) Устава о всеобщей воинской повинности; г) «Положения о крестьянах, вышедших из крепостной зависимости».

Примерные вопросы теста ПР14

1. Из причисленных ученых в области биологии работал: а) И. А. Двигубский; б) Н. И. Пирогов; в) М. В. Остроградский; г) В. В. Петров

2. Новым явлением в сфере образования стало появление во второй половине XIX в.: а) высшего женского образования; б) народных училищ; в) лицеев; г) цифирных школ.

3. Основное направление русской архитектуры конца XIX в.: а) классицизм; б) барокко; в) эклектика; г) реализм.

4. Период в истории русской культуры, хронологически связываемый с началом XX в., называется: а) Серебряным веком; б) Миром искусства; в) Золотым веком; г) Ренессансом.

5. Развитие русской философии в начале XX в. связано с именем: а) А. Шцусева; б) М. Горького; в) И. Павлова; г) П. Флоренского.

Примерные вопросы теста ПР15

1. Манифестом 17 октября 1905 г. не введены: а) Парламент; б) свобода совести; в) Конституция; г) отмена выкупных платежей.

2. Первая Государственная Дума России созвана в: а) 1905; б) 1906; в) 1912; г) 1917.

3. Выделите две формы землепользования, которые могли использовать крестьяне после роспуска общины: а) погост; б) хутор; в) отрезок; г) отруб.

4. Главные члены Антанты в 1914 г.: а) Россия, Великобритания, США; б) Россия, Великобритания, Франция, Италия; в) Россия, Великобритания, Франция; г) Германия, Турция, Австро-Венгрия.

5. Событие, ставшее началом Первой российской революции, получило название: а) «Ленский расстрел»; б) «Хождение в народ»; в) «Кровавое воскресенье»; г) «Великий перелом».

Примерные вопросы теста ПР16

1. В ходе Первой мировой войны на стороне Германии выступили: а) Болгария, Турция; б) Турция, США; в) США, Болгария; г) Румыния, США.

2. Автором программы послевоенного урегулирования «14 пунктов» —: а) В. Вильсон; б) Вильгельм II; в) Ж. Клемансо; г) Д. Ллойд Джордж.

3. Кризис в правительстве Российской империи в годы Первой мировой войны получил название: а) «министерская чехарда»; б) «третьеиюньская монархия»; в) «временное правительство»; г) «Учредительное собрание».

4. Выход России из войны произошел в результате подписания: а) Компьенского перемирия; б) Эрзерумского договора; в) Брестского мира; г) Вечного мира

5. Россия заключила сепаратный мир с Германией: а) 25.10.1917; б) 23.02.1918; в) 23.02.1917; г) 03.03.1918.

Примерные вопросы теста ПР17

1. Император Николай II отрекся от престола в пользу: а) сына Алексея; б) брата Михаила; в) Временного правительства; г) Государственной думы.

2. Временное правительство было создано под председательством: а) Г. Львова; б) П. Милюкова; в) А. Гучкова; г) А. Керенского.

3. Приказ № 1 по армии, изданный Временным правительством, предписывал: а) запрещение политической агитации в воинских частях; б) увеличение финансирования армии; в) периодическую замену воинских частей на фронте войсками тыловых гарнизонов; г) обязательное одобрение солдатскими комитетами всех приказов офицеров.

4. Июньский кризис Временного правительства разразился вследствие: а) провала наступления на фронте; б) нежелания правительства назначить выборы в Учредительное собрание; в) отставки кадетов в правительстве; г) отказа Временного правительства провозгласить республику.

5. Двоевластие – это одновременное существование в России двух центров власти: а) императора и Временного правительства; б) Временного правительства и Петроградского Совета; в) Государственной Думы и Государственного Совета; г) Учредительного собрания и Реввоенсовета.

Примерные вопросы теста ПР18

1. Развитие культуры в СССР в 1920-е гг. характеризует фраза: а) бурное развитие промышленной архитектуры; б) поиск новых форм выражения в искусстве; в) расширение культурных международных контактов; г.) отсутствие идеологического давления на творческую интеллигенцию.

2. Для деятельности Ассоциации художников революционной России (АХРР) характерно(а): а) приверженность кубизму; б) желание развивать искусство футуризма; в) развитие супрематизма; г) стремление развивать традиции реализма.

3. Стиль, для которого было характерно конструирование материальной среды, окружающей человека, – простые лаконичные формы, целесообразные конструкции: а) модерн; б) абстракционизм; в) сентиментализм; г) конструктивизм.

4. Массовое обучение неграмотных взрослых чтению и письму в Советской России и СССР: а) ликбез; б) Всеобуч; в) НВП; г) универсиада.

5. «Окна сатиры РОСТА» – новая форма агитационного искусства: а) кинематографистов; б) пролетарских поэтов; в) художников-плакатистов; г) художников советской торговой рекламы.

Примерные вопросы теста ПР19

1. Социально-экономическая политика Советского государства в 1918–1920 гг. называлась: а) либеральная; б) коммунистическая; в) новая экономическая; г) «военный коммунизм».

2. Комитеты бедноты: а) участвовали в проведении коллективизации в 1930-х гг.; б) занимались перераспределением земли весной 1918 г.; в) составляли указы депутатам Государственной думы; г) участвовали в переселенческом движении.

3. Мероприятием новой экономической политики (НЭПа) являлось(лась): а) отмена денежного обращения; б) полная национализация всей промышленности; в) милитаризация труда; г) разрешение частной торговли.

4. Укажите одну из причин хлебозаготовительного кризиса 1927-1928 гг.: а) антисоветские настроения крестьян; б) нехватка промышленных товаров для обмена у крестьян на зерно; в) сочетание неблагоприятных климатических обстоятельств: сильная засуха и ранние морозы; г) неверные пропорции действовавшего пятилетнего производственного плана.

5. И. В. Сталин объявил об окончании НЭПа и переходе к политике «ликвидации кулачества как класса» в ____ году: а) 1925; б) 1929; в) 1930; г) 1937.

Примерные вопросы теста ПР20

1. Какое из названных событий способствовало нарастанию напряженности на Дальнем Востоке в 1930-е гг.? а) захват Маньчжурии японскими войсками; б) стремление

СССР вернуть Южный Сахалин; в) конфликт между СССР и Китаем из-за КВЖД; г) борьба европейских государств за проливы Босфор и Дарданеллы.

2. Договор о ненападении между СССР и фашистской Германией подписан: а) 28 сентября 1939 г.; б) 23 августа 1939 г.; в) 1 сентября 1939 г.

3. Укажите условия, на которых по ленд-лизу в годы Второй мировой войны США передавали вооружение и снаряжение союзникам по антигитлеровской коалиции: а) продажа; б) аренда; в) обмен; г) дарение.

4. План Барбаросса не предусматривал: а) превращение СССР в военного союзника Германии; б) «молниеносную войну»; в) присоединение европейской части СССР к Германии; г) выхода на линию «Архангельск–Волга» за 6–8 недель.

5. «Рельсовая война»: а) условное название железнодорожного строительства, развернувшегося в первой половине XX века и сопровождавшегося различными махинациями и спекуляцией; б) название крупной военной операции советских партизан в августе – сентябре 1943 года по выводу из строя железнодорожных путей на оккупированных территориях; в) политика германского правительства по отношению к России накануне Второй мировой войны; г) попытка блокировать вывозку драгоценностей за границу в годы Великой Отечественной войны.

Примерные вопросы теста ПР21

1. Отметьте причины начала «холодной» войны: а) конфронтация СССР и США; б) избрание Трумэна президентом США; в) реваншистские настроения ФРГ; г) крах колониальной системы.

2. Понятие «неоСталинизм» характеризует период: а) правления Сталина; б) хрущевской «оттепели»; в) брежневского «застоя»; г) перестройки при М. Горбачеве.

3. Концепция развитого социализма предполагала: а) социальную неоднородность советского общества; б) наличие в обществе противоречий; в) длительность периода развитого социализма; г) переход к парламентарной демократии.

4. В середине 1980-х гг. советское общество оказалось в состоянии застоя, для которого было не характерно: а) падение темпов роста производства; б) дефицит товаров; в) рост авторитета власти; г) нерешенность социальных проблем.

5. Стратегическая оборонная инициатива США (СОИ) сводилась к: а) недопущению гонки вооружения в космосе; б) запрещению размещения атомного оружия на дне морей и океанов; в) совершению совместных полетов американских и советских космонавтов; г) запрещению подземных испытаний ядерных зарядов.

Примерные вопросы теста ПР22

1. После смерти К.У. Черненко М. С. Горбачев стал: а) президентом СССР; б) первым секретарем ЦК КПСС; в) председателем Совета министров; г) генеральным секретарем ЦК КПСС.

2. «Перестройкой» предполагалось осуществить несколько социально-ориентированных программ, к которым не относилась: а) продовольственная программа; б) жилищная программа; в) социальная программа «Забота о Человеке»; г) программа «500 дней».

3. Путч, во главе которого стоял ГКЧП, произошел: а) в сентябре – ноябре 1989 г.; б) 19–21 августа 1991 г.; в) в апреле 1985 г.; г) 5 мая – 9 июня 1991 г.

4. «Беловежское соглашение» 8 декабря 1991 г. подписали руководители: а) Украины, Белоруссии, России; б) России, Грузии, Казахстана; в) Белоруссии, России, Грузии; г) России, Литвы, Казахстана.

5. Авторы программы «500 дней»: а) В. Павлов, Г. Янаев; б) И. Ползунков, А. Руцкой; в) Б. Ельцин, Р. Хасбулатов; г) Г. Явлинский, С. Шаталин.

Примерные вопросы теста ПР23

1. В 2014 субъектами РФ стали Крым и: а) Чечня; б) Тыва; в) Коми; г) Севастополь.

2. Укажите одно из изменений в социальной структуре общества в России в 1990-е годы: а) появление слоя собственников крупного капитала; б) сокращение численности бюрократии; в) появление многочисленного среднего класса; г) значительное увеличение числа промышленных рабочих.

3. Экономическая политика «шоковой терапии» осуществлялась под руководством: а) Н. И. Рыжкова; б) М. С. Горбачёва; в) Е. Т. Гайдара; г) Е. М. Примакова.

4. В 1990-е годы в Москве заново построен... а) Успенский собор; б) храм Христа Спасителя; в) Новодевичий монастырь; г) храм Василия Блаженного.

5. Полученные гражданами СССР в начале 1990-х годов ваучеры – это... а) облигации государственного займа; б) акции владельцев предприятий; в) приватизационные чеки; г) кредитные карточки.

СР02. Роль Средневековья во всемирно-историческом процессе. Древняя Русь (IX – XIII вв.)

Выполните кейс-задание 1 (пример).

I. Прочитайте документы и ответьте на вопросы.

1. О каком событии русской истории XII века повествуется в приведенном ниже отрывке Ипатьевской летописи?

2. Какое значение для российской истории имело это событие?

3. К каким внешнеполитическим последствиям привело данное событие?

«Когда, схватив оружие, как звери свирепые, приблизились они к спальне, где блаженный князь Андрей возлежал, позвал один, став у дверей: «Господин мой! Господин мой!<...>». И князь отозвался: «Кто здесь?» – тот же сказал: «Прокопий...», но в сомненье князь произнес: «О, малый, не Прокопий...». Те же, подскочив к дверям и поняв, что князь здесь, начали бить в двери и силой выломали их. ...И ворвались двое убийц, и набросились на него, и князь швырнул одного под себя, а другие, решив, что повержен князь, впотьмах поразили своего; но после, разглядев князя, схватились с ним сильно, ибо был он силен. И рубили его мечами и саблями, и раны копьем ему нанесли... решив, что убили его окончательно, взяв раненого своего... ушли. Князь же, внезапно выйдя за ними, начал рыгать и стонать от внутренней боли, пробираясь к крыльцу. Те же, услышав голос, воротились снова к нему... и прикончили его. Петр же отсек ему правую руку...»

II. Изучив рекомендованную и дополнительную литературу, заполните таблицу:
Альтернативы государственного развития русских земель в XII – XIII вв.

Тип государственности	Место появления	Причины появления и исторические особенности, присущие данному типу
1. Самодержавный		
2. Республиканский		
3. Олигархический		

СР03. Образование и развитие Российского единого государства в XIV – начале XVI в.
Выполните кейс-задание 2 (пример).

I. Прочитайте документы и ответьте на вопросы.

1. О каком этапе объединительной политики московских князей идет речь в документах?

2. Перечислите важнейшие территориальные приобретения Ивана III и Василия III.

3. К какому периоду относится завершение процесса объединения земель вокруг Москвы? Обоснуйте свою точку зрения.

Московская повесть о походе Ивана III Васильевича: *«Некоторые же от них посадничии дети Исака Борецкого с матерью своею Марфою и с прочими инеми изменники, научени дьяволом... начаша нелепа и развращенна глаголати и на вече приходящи кричати: «не хотим за великого князя Московского, ни зватися отчиною его.*

Волныи есми люди Вилики Новъгород, а Московскои князь велики многы обиды и неправду над нами чинит, но хотим за короля Польскаго и великого князя Литовского Казимера». И так възмятеся весь град... И приходяще на вече их звоняху за все колоколы и кричаще глаголаху: «за короля хотим». Инии же глаголаху им: «за великого князя Московского хотим по старице, как было прежде сего». И те наимиты тех изменников каменье на тех метаху, которые за великого князя хотят и велико неустроение бяше в них и межъ себя ратяхуся, сами на ся възстающе... И князь велики... начат въоружатися ити на них, тако же и братья его и вся князи его и бояря и воеводы и вся воа его. К Нову же городу посла грамоты розметные за их неисправленье, а въ Тферь посла к великому князю Михаилу, помочи прося на Новгородцев же, а Пъскову послал дьяка своего Якушку Шабальцова... Месяца иуня 6 в четверток... отпустил князь велики воевод своих с Москвы, князя Данила Дмитриевича Холмъского да Федора Давыдовича, с многим воинством... а велел тем... ити к Руссе. А в 13 того же месяца в четверток отпустил князь велики князя Василья Ивановича Оболенского Стригу с многими вои... а велел тем ити на Волочек да по Мъсте... Князь велики Иван Васильевич поиде на Великы Новгород... А воеводы великого князя поидоша к Шолоне, и яко пришедшим им к берегу реки тоя... в ту же пору прииде ту рать Новгородскаа противу их с другиа страны... к той же реце Шолоне, многое множество... Полци же великого князя погнаша по них, колюще и секуще их, а они сами бежаще... Избъено же их бысть тогда многое множество, самим бо глаголющим, яко дванадесять тысячь изгibe их на бoех тех...»

Никоновская летопись: «*Месяца сентября в 8 день прииде князь великий Иван Васильевич, и с своим сыном великим князем Иваном Ивановичем... и с воеводами, и со всеми силами, под град Тверь и обступи град. Того же месяца в 10 день, в субботу, зажгоша посады около града Твери; а в 11 день... приехаши к великому князю из града Твери князи и бояре... и биша ему челом в службу. А того же дни на ночь побежал из града Твери князь великий Михаил Борисовичь Тверский к Литве, видя свое изнеможение; а в 12 день, в понедельник... город отворища... А в 15 день, в четверток, князь великий... быша во граде Твери... и дал ту землю сыну своему великому князю Ивану Ивановичю...»*

II. Изучив рекомендованную и дополнительную литературу, заполните таблицу:

Территориальный рост Московского княжества в XIV – начале XVI вв.

Период	Присоединенные территории	Социально-экономическая ситуация и культурная жизнь до присоединения	Изменения в социально-экономической ситуации и культурной сфере после присоединения
1300–1325			
1325–1389			
1389–1462			
1462–1533			

СР04. Россия в XVI– XVII вв.

Выполните кейс-задание 3 (пример).

Из приведённых высказываний историков и современников выберите одно, которое станет темой Вашего сочинения-эссе. Ваша задача – сформулировать собственное отношение к данному утверждению и обосновать его аргументами, представляющимися Вам наиболее существенными. При выборе темы исходите из того, что Вы: ясно понимаете смысл высказывания (не обязательно полностью или даже частично быть согласным с автором, но необходимо понимать, что именно он утверждает; можете выразить свое отношение к высказыванию (аргументировано согласиться с автором либо полностью или частично опровергнуть его высказывание); располагаете конкретными знаниями (факты,

статистические данные, примеры) по данной теме; владеете терминами, необходимыми для грамотного изложения своей точки зрения.

«Молодая вдова (Елена Глинская), едва справив поминки по мужу, сделала Овчину своим фаворитом... Овчина рано отличился на военном поприще. В крупнейших походах начала 1530-х годов он командовал передовым полком армии. Служба в передовых воеводах была лучшим свидетельством его воинской доблести. Василий III оценил заслуги князя и незадолго до своей кончины пожаловал ему боярский чин, а, по некоторым сведениям, также титул конюшего, командующего всей дворцовой конницей и старшего боярина думы... Простое знакомство с послужным списком Овчины убеждает в том, что карьеру он сделал на поле брани, а не в великокняжеской спальне» (Р. Г. Скрынников)

«Беру-де себе <...> опасную стражу и беру на свой особый обиход разные города и пригородки и на самой Москве разные улицы. И те города и улицы и свою особную стражу называю, говорит, опричниной, а все достальное – то земщина. <...> Ездят теперь по святой Руси их дьявольские, кровоядные полки с метлами да с песьими головами; топчут правду, выметают не измену, но честь русскую; грызут не врагов государевых, а верных слуг его, и нет на них нигде ни суда, ни расправы!» (А. К. Толстой)

«<...> все, что обычно рассказывается об Иване Грозном, колеблется от «полного бреда» до «откровенного вранья». К «полному бреду» можно отнести «свидетельства» известного знатока Руси, англичанина Джерома Горсея, <...> что зимой 1570 года опричники перебили в Новгороде 700000 (семьсот тысяч) жителей, при общем населении этого города в тридцать тысяч. К «откровенному вранью» – свидетельства о жестокости царя. Например, заглянув в широко известную энциклопедию «Брокгауза и Ефрона», в статью об Андрее Курбском, любой желающий может прочитать, что, гневаясь на князя, «в оправдание своей ярости Грозный мог приводить только факт измены и нарушения крестного целования...». Какие пустяки! То есть, князь дважды изменил Отечеству, попался, но не был повешен на осине, а целовал крест, Христом-богом клялся, что больше не будет, был прощен, снова изменил... Однако при всем том царю пытаются поставить в вину <...> то, что продолжает ненавидеть выродка, приводящего на Русь польские войска и проливающего кровь русских людей.

К глубочайшему сожалению «иваноненавистников», в XVI веке на Руси существовала письменность, обычай поминать мертвых и синодники, которые сохранились вместе с поминальными записями <...> на совесть Ивана Грозного за все его пятьдесят лет правления можно отнести не больше 4000 погибших. Наверное, это немало, даже если учитывать, что большинство честно заработало себе казнь изменами и клятвопреступлениями. Однако в те же самые годы в соседней Европе в Париже за одну ночь вырезали больше 3000 гугенотов, а в остальной стране – более 30000 только за две недели. В Англии по приказу Генриха VIII было повешено 72000 людей, виновных в том, что они нищие. В Нидерландах во время революции счет трупам перевалил за 100000...» (А. Прозоров)

Выполните кейс-задание 4 (пример).

Прочитайте документ и ответьте на вопросы.

1. Какой исторический момент описан в источнике?
2. Какова организационная структура первого земского ополчения?
3. Какова программа действий первого земского ополчения?
4. Как предлагалось решить проблему земельной политики в Приговоре?

«Лета 7119-го (1611) июня в 30-й день, Московскаго государства разных земель царевичи (потомки ордынских ханов) и бояре, и окольнічье, и стольники, и дворяне, и приказные люди, и князи, и мурзы, и дворяне из всех городов, и атаманы, и казаки, и всякие служилые люди, которые стоят за Дом Пресвятыя Богородицы и за православную христианскую веру против разорителей веры христианские, польских и литовских людей, под Москвою, приговорили, и выбрали всею Землею бояр и воевод, князя Дмитрия Тимофеевича Трубецкаго да Ивана Мартыновича Заруцкаго да думнаго дворянина и воеводу Прокофья Петровича Ляпунова, на том, что им, будучи в правительстве, земским и всяким

ратным делом промышляти и расправа всякая меж всяких людей чинити в правду, а ратным и земским всяким людем их, бояр, во всяких земских и в ратных делах слушати всем. 1. А поместья за бояры быти боярским, а взяти им себе поместья и вотчины боярские, боярину – боярское, а окольному – окольное, примеряся к прежним большим бояром, как было при прежних российских прирожденных государех. А которые дворцовые села и черные волости и монастырские села, и боярские и окольные и думных дворян поместья и вотчины розняли бояре по себе без земского приговору, и дворянам и детям боярским раздали они же бояре вновь в додачу к старым их окладам или сверх их окладов, – и те новые поместья у тех у всех отняли, и отписать в дворцовые села, а поместные и вотчинные земли раздати беспоместным и разоренным детям боярским, которые поместей своих отбыли от литовского разоренья. 2. А в дворцовые же села и черные волости, которые розданы бояром, и окольным, и дворянам большим, и дворяном же из городов, которые сидели на Москве, и в осаде, и по городам, за Московское же государство, и которые были в Тушине, и в Калуге, и по иным Северским городам, не по их мере, оклады и дачи, и их верстать с теми, которым давано на Москве за осадное сиденье и за раны по их мере, и в поместном окладе и в денежном жалованье учинить их равно. А которым за Московское сиденье на Москве и в Тушине и в Калуге даны оклады и денежное жалованье не по их мере и не за службу, и у тех по сыску окладов и денежного жалованья убавливать, а оставливать им по их мере, а лишек, что у них возмут, раздать в раздачу. 3. А которые воеводы ныне по городам, и здесь в полках, имали себе поместья самовольством без боярского и всей Земли совету из дворцовых сел и черных волостей и из боярских и из дворянских поместей и из вотчин, или которые взяли, бив челом ложно о сте четвертех, а владеют пятью сты и иные и тысячами, — и в тех лишних землях и в доходе тех помещиков счесть, а по счету с тех лишних земель доходы и владенье на них доправити; а тот лишек, что за ними было поместные и вотчинные земли, роздать в раздачу беспоместным и разоренным, что кому доведется; а дворцовые села и черные волости отписать во Дворец. 19. А строить Землю и всяким земским и ратным делом промышлять, бояром, которых избрали всею Землею и по сему всея Земли приговору. А смертную казнь без земского, и всей Земли приговору бояром не по вине не казнити. 24. А буде бояря, которых выбрали ныне всею Землею для всяких земских и ратных дел в правительство, о земских делах радети и расправы чинити не учнут во всем в правду, и по сему земскому приговору всяких земских и ратных дел делати не станут, а за ними всякие земские дела постаноятся, или которые воеводы бояр во всех делах слушати не учнут, а нам всею Землею вольно бояр и воевод переменить, и в то место выбрати иных, поговоря со всею Землею, хто будет более к земскому делу пригодится».

СР05. Петр I и его преемники: борьба за преобразование традиционного общества в России

Выполните кейс-задание 5 (пример).

Изучив тексты трех известных российско-иранских договоров VIII в., ответьте на вопросы:

1. Какой исторический момент описан в каждом из договоров?
2. Какие декларируемые и реальные цели преследовала Россия в Иране в 1720-х – 30-х гг.
3. Чем можно объяснить различие между представленными договорами?

Петербургский договор 12 сентября 1723 г. «Ведомо да будет, понеже от нескольких лет в Персидском Государстве учинились великия замешания, и некоторые того Государства подданные, возстав против Его Шахова Величества... не токмо в Персии великое разорение причиняют, но и весьма дерзнули подданным Е.И.В. Всероссийскаго... того ради Е.И.В. Всероссийское... сам оружие свое против тех бунтовщиков употребил, и некоторые города и места на берегах Каспийскаго моря... для обороны верных Его Шахова Величества подданных, войсками своими засел; а между тем учинилось, что с другой стороны

некоторые иные Персидские бунтовщики, таким образом усилились, что они столицей Персидского Государства овладели, и Его тогда владеющее Шахово Величество со всею Его Шаховою фамилиею пленили, с престола низвергнули, и остался токмо сын Его Тахмасиб, которой по законному наследству после отца своего на престол вступил, и законным Персидским Государем учинился; и ... отправил к Е.И.В. Всероссийскому, своего великаго и полномочнаго Посла ...с прошением... против бунтовщиков и неприятелей... вспоможение учинить... I. Е.И.В. Всероссийское обещает Его Шахову Величеству, Тахмасибу... как скоро токмо возможно, потребное число войск конницы и пехоты в Персидское Государство послать, против тех бунтовщиков Его Шахова Величества действовать... II. А насупротив того, Его Шахово Величество уступает Е.И.В. Всероссийскому в вечное владение города Дербент, Баку, со всеми к ним принадлежащими и по Каспийскому морю лежащими землями и местами, такожде и провинции Гилян, Мазондран и Астрабат; и имеют оныя от сего времени вечно в стороне Е.И.В. Всероссийскаго остаться и в Его подданстве быть... IV. ...и обеих сторон подданным всегда ненарушимо позволено будет в оба Государства переезжать и тамо по своей воле свободно жить, и купечество свое отправлять и когда похотят свободно выезжать, и никому в том никакой задержки и обиды учинено не будет, и ежелиб кто кому какую обиду учинить дерзнул, то оныя за то от Их Величеств жестоко наказаны будут».

Рештский трактат 21 января 1732 г. «Понеже от нескольких лет в Персидском Государстве учинились великие замешания... блаженные и вечнодостойные памяти, Петр Великий... принужден вступить с войском Своим в Персидские Провинции..., обороняя оныя места от нападения ратных против Шахова Величества бунтующих народов, ... за которыми воинскими действиями его Шахово Величество, ныне благополучно государствующий, возымел время и случай паки отобрать резиденцию свою Исфгань и вступить на прародительский свой престол и получить и другие авантажи, в чем по указу Е.И.В., ныне благополучно государствующей Анны Иоановны, Императрицы и Самодержицы Всероссийской, команду имеющей над войском, всякое удобовозможное вспоможение сторон Его Шахова Величества чинили... 2. Обещается силою сего договора... что Е.И.В., показуя к Его Шахову Величеству бесприкладной знак Своя высокие приязни, уступает ...Провинции Персидские с единого великодушия Своего... О прочих же Провинциях и местах Персидских от реки Куры, ... Е.В. и оных к Своему Государству присовокупить не соизволяет, но обещает их тако же возвратить во владение Его Шахова Величества сколь скоро в том безопасность усмотрится, а именно: когда Шахово Величество неприятелей своих, которые ныне имеются, из своих наследных Провинций выгонит...; но притом Е.И.В. накрепко уговаривает, дабы те... Провинции ни под каким образом в другие Державы отданы не были... 3. И тако, в показание за то благодарение своего, объявляет Его Шахово Величество за себя и наследников своих, ... дабы со всех купцов Российских, ни каких пошлин и других податей не претендовали и не брали; ...позволение дано да будет в удобных местах дома, каравансарай и лавки для своего купечества и складу товаров строить... 4 ... Також обещается с стороны Е.И.В. о купчинах, когда оныя от Двора Шахова Величества с грамотами его и свидетельством в Российское Государство для покупок про обиход Его Шахова Величества, присыланы будут, что со оных товаров, яко Шахова Величества, казенных пошлин взято не будет... 8. Понеже обще верный Е.И.В. и Шахова Величества, Его Высочество Царь Вахтанг Грузинский лишен своего владения, которому обещает Шахово Величество, что когда Грузия будет по прежнему при Персии в протекции Шахова Величества, тогда Высокопомянутому в характере Царском, по прежнему обыкновению, в Грузии владение и правление иметь да определится».

Гянджинский трактат 10 марта 1735 г. «Е.И.В. Всероссийское, по неотменному Своему доброжелательству к Иранскому Государству, ... соизволяет прежде времени отдать и возвратить города Баку и Дербент и с подлежащими землями, деревнями, по прежнему, Иранскому Государству...; а Дагестан и прочие места, к Шамхалу и Усмею подлежащая, по древнему пребудет в стороне Иранского Государства. Постановленные

договоры следуют: I. За такое многое одолжение и дружбу, что учено от стороны Российской Империи, Иранское Государство обещает, вечно с Российской Империей пребыть в союзной дружбе, и крепко содержать Российских приятелей за приятелей, а неприятелей Российских за неприятелей иметь... Города Баку и Дербент, никаким образом и ни под каким видом, в руки других держав, а паче общих неприятелей, не отдавать, но всячески иметь старание, дабы оные в державе Иранского Государства содержать. II. ... обещается Иранское Государство всякими образы прилагать старание, и начатую против неприятелей войну, с крайним тщанием и ревностию продолжая, должное отмищение получать; и все, не токмо в нынешнее время, но и прежде сего, от Иранского Государства отторгнутыя и завоеванныя Провинции паки к оному возвратить, и от неприятелей отобрать, и не учинить мира, доколе оные все, по прежнему, Иранскому Государству возвращены не будут... V. ...обещается со стороны Иранского Государства, дабы впредь с Российским купечеством в торговле поступлено было по силе Ряшинского трактата... А для лучшей пользы и дабы впредь Российское купечество порядочно в торгах своих поступать могло, Ея Императорское Величество Всероссийское, соизволяет содержать консула Своего в Ряше...»

СР06. Россия в XIX в. Проблемы модернизации страны

Выполните кейс-задание 6 (пример).

Из приведённых высказываний историков и современников выберите одно, которое станет темой Вашего сочинения-эссе. Ваша задача – сформулировать собственное отношение к данному утверждению и обосновать его аргументами, представляющимися Вам наиболее существенными. При выборе темы исходите из того, что Вы: ясно понимаете смысл высказывания (не обязательно полностью или даже частично быть согласным с автором, но необходимо понимать, что именно он утверждает; можете выразить свое отношение к высказыванию (аргументировано согласиться с автором либо полностью или частично опровергнуть его высказывание); располагаете конкретными знаниями (факты, статистические данные, примеры) по данной теме; владеете терминами, необходимыми для грамотного изложения своей точки зрения.

«В первое десятилетие царствования императора Александра I была проведена серия преобразований.... Можно спорить о степени радикальности и последовательности этих преобразований и мер, но вряд ли правомерно, как ранее утверждалось, считать это лишь «заигрыванием с либерализмом» (В.А. Федоров).

«За всю кампанию в России Наполеон по большому счету ни разу не был разбит силой оружия. Но поверженная в невиданной духовной брани, его армия потерпела сокрушительное поражение – уничтожилась в себе самой» (А.В. Гулин). 8. «События 14 декабря 1825 г. на Сенатской площади были результатом исключительного стечения обстоятельств. Случайность и закономерность так тесно переплелись в них, что разделить их практически невозможно» (С.В. Мироненко)

«В том, что Николай I был непосредственным инициатором дипломатических заявлений и действий, приведших к Крымской кампании, не может быть сомнений. Царизм начал и он же проиграл эту войну, обнаружив свою несостоятельность в дипломатии, в организации обороны государства, страдавшего от технической отсталости и последствий крепостничества» (Е.В. Тарле)

«По своей социально-экономической сущности реформа 1861 г. представляла собой промежуточный вариант аграрных преобразований, поскольку предполагала развитие и помещичьего, и крестьянского землевладения. Короче говоря, реформа 1861 г. в целом была историческим компромиссом, отразившим собой особенности деревни предреформенной эпохи» (И.Д. Ковальченко)

«Во время турецкой войны 1877-78 гг. как войска, так и многие из наших военачальников показали замечательную доблесть... Тем не менее все-таки война эта не была ни по своему ходу, ни по результатам такой, как этого ожидали» (С.Ю. Витте). 10. «По-

ражение консерваторов объяснялось слабостью их теоретических и программных установок. ... В царствование Александра III власть и общество в России разошлись и, как показала история, навсегда» (В.Л. Степанов)

СР07. Россия в начале XX в.: реформы или революция?

Выполните кейс-задание 7 (пример).

Из приведённых высказываний историков и современников выберите одно, которое станет темой Вашего сочинения-эссе. Ваша задача – сформулировать собственное отношение к данному утверждению и обосновать его аргументами, представляющимися Вам наиболее существенными. При выборе темы исходите из того, что Вы: ясно понимаете смысл высказывания (не обязательно полностью или даже частично быть согласным с автором, но необходимо понимать, что именно он утверждает; можете выразить свое отношение к высказыванию (аргументировано согласиться с автором либо полностью или частично опровергнуть его высказывание); располагаете конкретными знаниями (факты, статистические данные, примеры) по данной теме; владеете терминами, необходимыми для грамотного изложения своей точки зрения.

«На рубеже XIX-XX вв. в существенно усложнившихся внутривнутриполитических и внешнеполитических условиях личность царя, являвшегося ключевой фигурой, стала особенно важной. Между тем Николай II как глава государства был несомасштабен тем задачам, которые стояли перед империей» (И. С. Рыбаченок)

«Экономическая политика Витте была глубоко противоречива, ибо для промышленного развития страны он использовал средства и условия, порожденные феодальной природой существовавшей в России власти. Консерватизм «системы» Витте состоял в том, что она должна была способствовать укреплению экономического могущества отжившего самодержавного режима» (Б. В. Ананьич, Р. Ш. Ганелин)

«Придя к власти, Столыпин обещал подавить революционное движение и умиротворить страну. В этом отношении, как и в аграрном вопросе, он продемонстрировал сильный характер, но вместе с тем недостаточную политическую прозорливость» (А. Ф. Керенский)

«Царский манифест 17 октября 1905 года, при сложившемся к тому времени соотношении общественно-политических сил в стране был пределом уступок самодержавной власти российскому обществу» (С. В. Тютюкин)

«Сейчас революционного движения в России нет, единственным революционным деятелем в настоящий момент является само правительство. И успех его революционной пропаганды грандиозен...» (кадет Н. В. Некрасов, январь 1917)

СР08. Великая российская революция 1917 г.

Выполните кейс-задание 8 (пример).

Из приведённых высказываний историков и современников выберите одно, которое станет темой Вашего сочинения-эссе. Ваша задача – сформулировать собственное отношение к данному утверждению и обосновать его аргументами, представляющимися Вам наиболее существенными. При выборе темы исходите из того, что Вы: ясно понимаете смысл высказывания (не обязательно полностью или даже частично быть согласным с автором, но необходимо понимать, что именно он утверждает; можете выразить свое отношение к высказыванию (аргументировано согласиться с автором либо полностью или частично опровергнуть его высказывание); располагаете конкретными знаниями (факты, статистические данные, примеры) по данной теме; владеете терминами, необходимыми для грамотного изложения своей точки зрения.

«Два с половиной года, предшествовавшие февралю 1917 г., отмечены преобразовательной деятельностью правительства, которая по своей интенсивности является беспрецедентной даже в ряду предшествовавших реформаторских эпох. И если революция все же произошла, то не потому, что либеральные реформы не проводились, а именно потому, что они проводились. Их осуществление царем и бюрократами, а не лидерами

оппозиции, лишило последних возможности для самореализации, а значит – и смысла их бытия. Причиной конфликта между властью и обществом, а тем самым – и революции, стала борьба за лидерство в реформаторском процессе» (С. В. Куликов)

«Февральская революция была стихийным взрывом масс, приведенных в отчаяние лишениями военного времени и явным неравенством распределения тягот войны. Революцию приветствовали и использовали широкие слои буржуазии, потерявшие веру в систему правления и особенно в царя» (М. Карр)

«Сепаратный характер договора ставил Россию в положение нарушителя международных обязательств. Но выход из войны даже такой ценой был оправдан: подобное решение пришлось бы принять любому ответственному правительству в обстановке развала армии, экономической разрухи и острой внутренней борьбы» (А. В. Игнатъев о Брестском мире)

СР09. Переход от чрезвычайщины к тоталитаризму
Выполните кейс-задание 9 (пример).

I. Из приведённых высказываний историков и современников выберите одно, которое станет темой Вашего сочинения-эссе. Ваша задача – сформулировать собственное отношение к данному утверждению и обосновать его аргументами, представляющимися Вам наиболее существенными. При выборе темы исходите из того, что Вы: ясно понимаете смысл высказывания (не обязательно полностью или даже частично быть согласным с автором, но необходимо понимать, что именно он утверждает; можете выразить свое отношение к высказыванию (аргументировано согласиться с автором либо полностью или частично опровергнуть его высказывание); располагаете конкретными знаниями (факты, статистические данные, примеры) по данной теме; владеете терминами, необходимыми для грамотного изложения своей точки зрения.

«Разгон большевиками Учредительного собрания не только фактически спровоцировал Гражданскую войну в стране, но по сути привел к свертыванию тех демократических преобразований, ради которых революция совершалась» (В. Кириллов)

«Интервенция хотя и осуществлялась без особого воодушевления и была в целом плохо скоординирована, все же усилила сопротивление белых, которые в противном случае могли бы легко потерпеть крах... Другим важным следствием интервенции было то, что она усилила имеющуюся вековую традицию – подозрительность к иностранцам, в частности, к англичанам и американцам» (Т. Кэш)

«Союз Советских Социалистических Республик продемонстрировал способность наций к совместному историческому государственному творчеству. Образование СССР способствовало укреплению коммунистического режима, усилению его военной мощи» («Образование СССР. История и значение»)

II. Изучив тексты документов и используя дополнительные материалы, ответьте на вопросы:

1. Что заставило большевиков отказаться от политики «военного коммунизма» и перейти к нэпу?

2. В чём принципиальные отличия продовольственного налога от продразверстки?

Из доклада И.А. Теодоровича на VIII Всероссийском съезде Советов о развитии сельскохозяйственного производства: *«Тяжелое положение в настоящий момент сельскохозяйственного промысла в России можно иллюстрировать следующими цифрами. Общая посевная площадь в 1919 г. по сравнению с 1917 г. сократилась на 16,6 %. Сокращение посевных площадей отдельных культур за этот же период выражается так: посевная площадь ржи сократилась на 6,7 %, пшеницы – на 19,6 %, овса – на 23,8 %, картофеля – на 13 %, сократился посев льна – на 32 %, конопли – на 27 %, кормовых трав – на 40 %. За этот же период не менее сильное сокращение испытало и животноводство: убыль рабочих лошадей составила 6 %, овец – 21,5 %, свиней – 44 %. Вследствие целого ряда условий, порожденных империалистической и гражданской войной, мы можем кон-*

статировать в жизни нашей деревни два чрезвычайных факта: во-первых, наше сельское хозяйство становится на путь возврата к натуральным формам, становится само-снабжающимся и сокращает продукцию избытков сырья и продовольствия и, во-вторых, в деревне наблюдается процесс нивелировки хозяйства, процесс отмирания крайних флангов – беспосевных и безлошадных дворов, с одной стороны, и кулацких – с другой. Между тем запросы города, запросы нашей промышленности, которая должна быть, во что бы то ни стало, возрождена, предъявляют к этой деревне все новые и новые требования. Получается заколдованный круг, из которого во что бы то ни стало должен быть найден выход».

Из доклада В.А. Антонова-Овсеевко в ЦК РКП(б) о положении дел в Тамбовской губернии и борьбе с повстанческим движением: *«Продовольственные разверстки ложились на губернию с особенной тяжестью: объединенная прифронтовыми частями, сильно пострадавшая в инвентаре и от упадка культурных хозяйств губерния продолжала значиться у наркомпрода в числе высоко-производящих. Лишь с громадным напряжением была выполнена в 1919/1920 г. наполовину непомерно тяжелая разверстка в 27 миллионов пудов. Но нажим на крестьян в Тамбгубернии отнюдь не был более суров, чем в любой из других «хлебных» губерний. Разверстка на 1920/1921 г., хотя и вдвое пониженная против прошлогодней, явилась совершенно непосильной. При громадном недосеве и крайне плохом урожае значительная часть губернии не могла обойтись своим хлебом. По данным экспертных комиссий губпродкома, на душу приходилось хлебов (с вычетом потребности на обсеменение, но без вычета корма скоту) – 4,2 пуда. Среднее потребление в 1909 – 1913 гг. (по данным ЦСУ) было 17,9 пуда и, кроме того, кормовых 7,4 пуда. То есть в Тамбгубернии в прошлом году покрывалась местным урожаем едва ¼ часть потребности. При разверстке предстояло отдать 11 миллионов пудов хлеба и 11 миллионов [пудов] картофеля. При 100 %-м выполнении у крестьян осталось бы на душу 1 п. хлеба и 1,6 п. картофеля. И все же разверстка была выполнена почти в 50 %. Уже к январю половина крестьянства голодала: в Усманском, частью в Липецком, Козловском уездах голод достиг крайних пределов (жевали древесную кору, умирали голодной смертью».*

Декрет ВЦИК «О замене продовольственной и сырьевой разверстки натуральным налогом»: *«1. Для обеспечения правильного и спокойного ведения хозяйства на основе более свободного распоряжения земледельца продуктами своего труда и своими хозяйственными средствами, для укрепления крестьянского хозяйства и поднятия его производительности, а также в целях точного установления падающих на земледельцев государственных обязательств, разверстка, как способ государственных заготовок продовольствия, сырья и фуража, заменяется натуральным налогом. 2. Этот налог должен быть меньше налагавшегося до сих пор путем разверстки обложения. Сумма налога должна быть исчислена так, чтобы покрыть самые необходимые потребности армии, городских рабочих и неземледельческого населения. Общая сумма налога должна быть постоянно уменьшаема, по мере того как восстановление транспорта и промышленности позволит Советской власти получать продукты сельского хозяйства в обмен на фабрично-заводские и кустарные продукты. 3. Налог взимается в виде процентного или долевого отчисления от произведенных в хозяйстве продуктов, исходя из учета урожая, числа едоков в хозяйстве и наличия скота в нем. 4. Налог должен быть прогрессивным; процент отчисления для хозяйств середняков, малоимущих хозяев и для хозяйств городских рабочих должен быть пониженным. Хозяйства беднейших крестьян могут быть освобождаемы от некоторых, а в исключительных случаях и от всех видов натурального налога. Старательные хозяева-крестьяне, увеличивающие площади засева в своих хозяйствах, а равно увеличивающие производительность хозяйства в целом, получают льготы по выполнению натурального налога. 5. Закон о налоге должен быть составлен таким образом и опубликован в такой срок, чтобы земледельцы еще до начала весенних полевых работ были возможно более точно осведомлены о размерах падающих на них обязательств. 6. Сдача государству причитающихся по налогу продуктов заканчивается в*

определенные, точно установленные законом сроки. 7. Ответственность за выполнение налога возлагается на каждого отдельного хозяина, и органам Советской власти поручается налагать взыскания на каждого, кто не выполнил налога. Круговая ответственность отменяется. 8. Все запасы продовольствия, сырья и фуража, остающиеся у земледельцев после выполнения ими налога, находятся в полном их распоряжении и могут быть используемы ими для улучшения и укрепления своего хозяйства, для повышения личного потребления и для обмена на продукты фабрично-заводской и кустарной промышленности и сельскохозяйственного производства».

СР10. СССР в 1930-е гг.

Выполните кейс-задание 10 (пример).

Изучив тексты документов и используя дополнительные материалы, ответьте на вопросы:

1. Что явилось причиной хлебозаготовительного кризиса 1927–1928 гг.? Почему государству крайне важно было обеспечить выполнение плана хлебозаготовок при сохранении низких закупочных цен на зерно? Какие методы использовались для разрешения возникшей проблемы? Куда направлялся, изъятый таким образом у крестьянства хлеб?

2. Почему хлебозаготовительный кризис 1927–1928 гг. ускорил коллективизацию сельского хозяйства? Какие политические и хозяйственные задачи решало таким образом советское правительство?

3. Насколько велики были реальные темпы коллективизации в сравнении с плановыми? Каким образом это достигалось? С какими трудностями столкнулись местные власти при осуществлении политики сплошной коллективизации? Как они разрешались? Кто мог являться членом колхоза? Почему государство взяло курс на ликвидацию прослойки зажиточного крестьянства – кулаков?

4. Что принесла коллективизация крестьянству, сельскому хозяйству и стране в целом? Была ли эта политика оправданной?

Из выступлений И. В. Сталина в различных районах Сибири в связи с хлебозаготовительным кризисом (январь 1928 г.): *«... в хлебном балансе нашей страны мы имеем в этом году нехватку... более чем в 100 миллионов пудов зерна. В связи с этим правительству и ЦК пришлось нажать на хлебозаготовки во всех областях и краях, чтобы восполнить этот пробел... Дефицит придётся покрыть прежде всего за счёт высокоурожайных областей и краёв, с тем чтобы они не только выполнили, но и перевыполнили план хлебозаготовок. Вы, конечно, знаете, к чему может привести дефицит, если он не будет ликвидирован... Вы говорите, что план хлебозаготовок напряжённый, что он невыполним... Вы говорите, что кулаки не хотят сдавать хлеба, что они ждут повышения цен и предпочитают вести разнузданную спекуляцию. Это верно. Но кулаки ждут не просто повышения цен, а требуют повышения цен втрое в сравнении с государственными ценами... Беднота и значительная часть середняков уже сдали государству хлеб по государственным ценам. Можно ли допустить, чтобы государство платило втрое дороже за хлеб кулакам, чем бедноте и середнякам?.. Если кулаки ведут разнузданную спекуляцию на хлебных ценах, почему вы не привлекаете их за спекуляцию? Разве вы не знаете, что существует закон против спекуляции – 107-я статья Уголовного кодекса РСФСР, в силу которой виновные в спекуляции привлекаются к судебной ответственности, а товар конфискуется в пользу государства?... Чтобы поставить хлебозаготовки на более или менее удовлетворительную основу, нужны другие меры. Какие именно меры? Я имею в виду развёртывание строительства колхозов и совхозов. Колхозы и совхозы являются, как вам известно, крупными хозяйствами, способными применять тракторы и машины. Они являются более товарными хозяйствами, чем помещичьи и кулацкие... Нужно иметь в виду, что наши города и наша промышленность растут и будут расти с каждым годом. Это необходимо для индустриализации страны. Следовательно, будет расти с каждым годом спрос на хлеб, а значит, будут расти планы хлебозаготовок. Поставить нашу ин-*

дустрию в зависимость от кулацких капризов мы не можем. Поэтому нужно добиться того, чтобы в течение ближайших трёх-четырёх лет колхозы и совхозы как сдатчики хлеба могли дать государству хотя бы третью часть потребного хлеба. Это оттеснило бы кулаков на задний план и дало бы основу для более или менее правильного снабжения хлебом рабочих и Красной Армии... Но и это не всё. Наша страна не может жить только сегодняшним днём. Мы должны подумать и о завтрашнем дне, о перспективах развития нашего сельского хозяйства, наконец, – о судьбах социализма в нашей стране... Частичной коллективизации сельского хозяйства, о которой я только что говорил, достаточно для того, чтобы более или менее сносно снабжать хлебом рабочий класс и Красную Армию, но её совершенно недостаточно для того: а) чтобы поставить на прочную базу вполне достаточное снабжение всей страны продовольствием с обеспечением необходимых резервов продовольствия в руках государства, б) чтобы добиться победы социалистического строительства в деревне, в земледелии. В настоящее время Советский строй держится на двух разнородных основах: на объединённой социализированной промышленности и на индивидуальном мелкокрестьянском хозяйстве, имеющем в своей основе частную собственность на средства производства. Может ли держаться долго на этих разнородных основах Советский строй? Нет, не может... Стало быть, для упрочения Советского строя и победы социалистического строительства в нашей стране совершенно недостаточно социализации одной лишь промышленности. Для этого необходимо перейти... к социализации всего сельского хозяйства. А что это значит? Это значит, во-первых, что нужно постепенно, но неуклонно объединять индивидуальные крестьянские хозяйства, являющиеся наименее товарными хозяйствами, – в коллективные хозяйства, в колхозы, являющиеся наиболее товарными хозяйствами. Это значит, во-вторых, что нужно покрыть все районы нашей страны... колхозами (и совхозами), способными заменить как сдатчика хлеба государству не только кулаков, но и индивидуальных крестьян. Это значит, в-третьих, ликвидировать все источники, рождающие капиталистов и капитализм... Это значит, в-четвёртых, создать прочную базу для бесперебойного и обильного снабжения всей страны не только хлебом, но и другими видами продовольствия с обеспечением необходимых резервов для государства».

Постановление ЦК ВКП(б) «О темпе коллективизации и мерах помощи государства колхозному строительству» (5 января 1930 г.): «В последние месяцы коллективное движение сделало новый шаг вперёд, охватив не только отдельные группы индивидуальных хозяйств, но и целые районы, округа и даже области и края. В основе движения лежит коллективизация средств производства бедняцких и середняцких крестьянских хозяйств. Все намеченные планами темпы развития коллективного движения превзойдены. Уже весной 1930 г. посевная площадь, обработанная на обобществлённых началах, значительно превысит 30 млн га, т. е. пятилетний план коллективизации, в силу которого к концу пятилетия предполагалось охватить коллективами 22 – 24 млн га, будет значительно перевыполнен уже в настоящем году. Таким образом, мы имеем материальную базу для замены крупного кулацкого производства крупным производством колхозов... не говоря уже о совхозах, рост которых значительно обгоняет все плановые предположения. Это обстоятельство, имеющее решающее значение для всего народного хозяйства СССР, дало партии полное основание перейти... от политики ограничения эксплуататорских тенденций кулачества к политике ликвидации кулачества как класса. На основании всего этого можно с несомненностью установить, что в пределах пятилетия вместо коллективизации 20 % посевной площади, намеченной пятилетним планом, мы сможем решить задачу коллективизации огромного большинства крестьянских хозяйств, причём коллективизация таких важнейших зерновых районов, как Нижняя Волга, Средняя Волга и Северный Кавказ, может быть в основном закончена осенью 1930 г... коллективизация же других зерновых районов может быть в основном закончена осенью 1931 г.»

Постановление ЦК ВКП(б) «О борьбе с искривлениями партлинии в колхозном движении» (14 марта 1930 г.): «Полученные в Центральном Комитете партии сведения о хо-

де колхозного движения показывают, что наряду с действительными и серьёзнейшими успехами коллективизации наблюдаются факты искривления партийной линии в различных районах СССР. Прежде всего, нарушается принцип добровольности в колхозном строительстве. В ряде районов добровольность заменяется принуждением к вступлению в колхозы под угрозой раскулачивания, под угрозой лишения избирательных прав и т.п. В результате в число «раскулаченных» попадает иногда часть середняков и даже бедняков, причём в некоторых районах процент «раскулаченных» доходит до 15, а процент лишённых избирательных прав – до 15–20. Наблюдаются факты исключительно грубого, безобразного, преступного обращения с населением со стороны некоторых низовых работников... (мародёрство, делёжка имущества, арест середняков и даже бедняков и т.п.). При этом в ряде районов подготовительная работа по коллективизации и терпеливое разъяснение основ партийной политики... подменяются бюрократическим, чиновничьим декретированием сверху раздутых цифровых данных и искусственным вздуванием процента коллективизации (в некоторых районах коллективизация за несколько дней доходит с 10 до 90 %). Таким образом, нарушается известное указание Ленина о том, что колхозы могут быть жизненными и прочными лишь в том случае, если они возникают на основе добровольности... Нарушается Устав сельскохозяйственной артели... где прямо сказано, что батраки, бедняки и середняки такого-то села «добровольно объединяются в сельскохозяйственную артель». Наряду с этими искривлениями наблюдаются в некоторых местах недопустимые и вредные для дела факты принудительного обобществления жилых построек, мелкого скота, птицы, нетоварного молочного скота и в связи с этим – попытки к головоутиямскому перескакиванию с артельной формы колхозов, являющейся основным звеном колхозного движения, к коммуне. Забывают, что основной проблемой сельского хозяйства является у нас не «птичья» или «огуречная», а проблема зерновая... В результате этих головоутиямских искривлений мы имеем в ряде районов дискредитирование колхозного движения и отлив крестьянства из наскоро испечённых и поэтому совершенно неустойчивых коммун и артелей».

СР11. Великая Отечественная война (1941–1945 гг.)

Выполните кейс-задание 11 (пример).

Изучив рекомендованную и дополнительную литературу, заполните таблицу:

Советская дипломатия в годы войны

Союзническая конференция	Дата и место проведения	Рассматриваемые вопросы и достигнутые соглашения	Геополитические последствия
Тегеранская			
Крымская			
Берлинская			

СР12. СССР в послевоенном мире (1945–1964 гг.)

Выполните кейс-задание 12 (пример).

Изучив тексты документов и используя дополнительные материалы, ответьте на вопросы:

1. Сопоставьте данные о материальном ущербе и людских потерях СССР с данными о материальном ущербе и людских потерях любой другой страны-участницы второй мировой войны.

2. Проанализируйте трудовой вклад советского народа в восстановление народного хозяйства, подтвердив свои утверждения конкретными цифрами и фактами.

Из сообщения Чрезвычайной Государственной Комиссии о материальном ущербе, причиненном немецко-фашистскими захватчиками государственным предприятиям и учреждениям, колхозам, общественным организациям и гражданам СССР: «Чрезвычайная Государственная Комиссия по установлению и расследованию злодеяний немецко-фашистских захватчиков была создана в ноябре 1942 г. В задачу комиссии входило рас-

следование действий захватчиков на оккупированной советской территории, установление личностей преступников, определение материального ущерба, причиненного советским гражданам, колхозам, общественным организациям и государству. ... На территории Советского Союза, подвергавшейся оккупации, проживало до войны 88 миллионов человек, валовой выпуск промышленной продукции составлял 46 миллиардов рублей (в неизменных государственных ценах 1926/27 г.), было 109 миллионов голов скота, в том числе 31 миллион голов крупного рогатого скота и 12 миллионов лошадей, 71 миллион гектаров посевов сельскохозяйственных культур, 122 тысячи километров железнодорожной колеи. Немецко-фашистские захватчики полностью или частично разрушили и сожгли 1710 городов и более 70 тысяч сел и деревень, сожгли и разрушили свыше 6 миллионов зданий, и лишили крова около 25 миллионов человек. Среди разрушенных и наиболее пострадавших городов – крупнейшие промышленные и культурные центры: Сталинград, Севастополь, Ленинград, Киев, Минск, Одесса, Смоленск, Новгород, Псков, Орел, Харьков, Воронеж, Ростов-на-Дону и многие другие. Немецко-фашистские захватчики разрушили 31 850 промышленных предприятий, на которых было занято около 4 миллионов рабочих; уничтожили или вывезли 239 тысяч электромоторов, 175 тысяч металлорежущих станков. Разрушили 65 тысяч километров железнодорожной колеи, 4100 железнодорожных станций, 36 тысяч почтово-телеграфных учреждений, телефонных станций и других предприятий связи. Уничтожили или разгромили 40 тысяч больниц и других лечебных учреждений, 84 тысячи школ, техникумов, высших учебных заведений, научно-исследовательских институтов, 43 тысячи библиотек общественного пользования. Разорили и разграбили 98 тысяч колхозов, 1876 совхозов и 2890 машинно-тракторных станций; зарезали, отобрали или угнали в Германию 7 миллионов лошадей, 17 миллионов голов крупного рогатого скота, 20 миллионов голов свиней, 27 миллионов овец и коз, 110 миллионов голов домашней птицы. Преступные действия немецких военных и гражданских властей неопровержимо доказаны и описаны в тех миллионах актов об ущербе, причиненном немецко-фашистскими захватчиками гражданам, колхозам, общественным организациям и учреждениям, которые к настоящему времени уже поступили в Чрезвычайную Государственную Комиссию. На основании этих актов Чрезвычайная Государственная Комиссия определила ущерб, причиненный народному хозяйству СССР и отдельным сельским и городским жителям, в сумме 679 миллиардов рублей в государственных ценах 1941 года. В сумму ущерба не включены такие потери, как снижение народного дохода от прекращения или сокращения работы государственных предприятий, колхозов и граждан, стоимость конфискованного германскими оккупационными войсками продовольствия и снабжения, военные расходы СССР, а также потери от замедления темпов общего хозяйственного развития страны в результате действия врага на протяжении 1941 – 1945 годов».

Людские потери на советско-германском фронте в 1941 – 1945 гг.:

«Цена победы

Безвозвратные потери личного состава вооруженных сил, в том числе пограничных и внутренних войск НКВД, в 1941 – 1945 гг. составили 11 440 100 человек. Из них: – убито и умерло от ран на этапах и в эвакуации, и в госпиталях – 6 329 600; – пропало без вести, попало в плен – 4 559 000; – небоевые потери (погибло в результате происшествий, несчастных случаев, умерло от болезней и др.) – 555 500. Людские потери Советского Союза во время Великой Отечественной войны, высчитанные методом демографического баланса, были оценены в 27 млн. человек, в том числе потери военнослужащих Вооруженных сил – 8700 тыс. человек. При проведении мобилизации на освобожденной от оккупации территории СССР в Красную Армию вторично было призвано 939 700 военнослужащих, находившихся в плену и на оккупированной территории, а 1836 тыс. человек вернулись из плена после окончания войны. Количество советских военнопленных определяется в пределах 5 200 000 – 5 750 000 человек, причем основная их (3,9 млн. чел.) масса приходилась на первый период войны (июнь 1941 – ноябрь 1942 гг.). Цена пораже-

ния Общие людские потери вооруженных сил Германии во второй мировой войне равны 13 448 000 человек, или 75,1 % от числа мобилизованных и 46 % от всего мужского населения Германии на 1939 г., включая Австрию. Из них: – демобилизовано из вооруженных сил для использования в военной экономике – 2 000 000; – демобилизовано из вооруженных сил по ранению и болезни на длительный срок и инвалидов – 2 310 000; – раненные и больные, находившиеся в госпиталях на конец войны – 700 000; – погибло в боях, умерло в госпиталях – 3 810 000; – попало в плен – 3 357 000. Безвозвратные людские потери фашистской Германии на советско-германском фронте составили 6 923 700 человек (включая ее союзников)»

СР13. Советское государство и общество в середине 1960-х – середине 1980-х гг.
Выполните кейс-задание 13 (пример).

Из приведённых высказываний историков и современников выберите одно, которое станет темой Вашего сочинения-эссе. Ваша задача – сформулировать собственное отношение к данному утверждению и обосновать его аргументами, представляющимися Вам наиболее существенными. При выборе темы исходите из того, что Вы: ясно понимаете смысл высказывания (не обязательно полностью или даже частично быть согласным с автором, но необходимо понимать, что именно он утверждает; можете выразить свое отношение к высказыванию (аргументировано согласиться с автором либо полностью или частично опровергнуть его высказывание); располагаете конкретными знаниями (факты, статистические данные, примеры) по данной теме; владеете терминами, необходимыми для грамотного изложения своей точки зрения.

«Хрущев, как и Сталин, был убежден, что именно государство, централизм, спущенный сверху план, приказ, указание – это и есть ... главный стимул развития страны. И хотя формально решения принимались коллегиально, фактически важнейшие решения принимались им единолично» (Ф. М. Бурлацкий).

«При новом руководителе партии и государства Никите Сергеевиче Хрущеве страна стала вновь возрождаться. Именно тогда на деле начали осуществляться основы социализма: свобода, справедливость, солидарность. Однако после XXII съезда партии все еще много численные явные и тайные сталинисты объединились в заговоре против Хрущева и сняли его со всех постов» (З. Л. Серебрякова).

«На рубеже 1970-1980-х гг. внешнеполитическое положение СССР резко ухудшилось, причем сразу по нескольким векторам... Вся «перестройка» развивалась на фоне уже понесенного внешнеполитического и дипломатического поражения, и этот провал во внешней политике чем дальше, тем большую тень отбрасывал и на внутривнутриполитическую сферу» (М. Ю. Мухин).

«К моменту достижения военно-стратегического паритета с США, пика своего ракетноядерного могущества, Советский Союз в духовной своей основе начинал испытывать все большую внутреннюю неуверенность... Брежнев оказался «вождем» государства, военная мощь которого совсем не гармонировала с реальными духовными основами власти, не соответствовала им» (Д.А. Волкогонов).

Тестовые задания к зачету Зач01

Из базы тестовых заданий выборка осуществляется репрезентативно по следующим разделам и темам:

II. Древнерусское государство:

1. Государство и право Киевской Руси:

а) внутривнутриполитическое развитие древнерусского государства;

б) социально-экономический строй Киевской Руси;

2. Русские земли в условиях феодальной раздробленности:

а) общая характеристика;

б) Новгородская республика;

в) Северо-Восточная Русь;

- г) Галицко-Волынское княжество;
- д) установление ордынского ига над русскими землями.

III. Образование и развитие Московского государства:

1. Образование Московского государства (XIV – первая треть XVI вв.):

- а) Московское государство в XIV - середине XVI вв.;
 - б) Московское государство в середине XV – первой трети XVI вв.
2. Московское государство в середине – второй половине XVI вв.;
- а) правление Ивана IV Грозного;
 - б) Московское государство в конце XVI в.

3. «Смута» в конце XVI – начале XVII вв.:

- а) Предпосылки и начало «смутного» времени конца XVI в.;
- б) основные события «Смуты» в начале XVII в.

4. Россия в XVII в.:

- а) социальные протесты XVII в.;
- б) Россия в правление первых Романовых.

IV. Российская империя в XVIII – первой половине XIX вв.:

1. Российское государство в XVIII в.:

- а) Россия при Петре I;
- б) Россия в эпоху «дворцовых переворотов»;
- в) Россия во второй половине XVIII в.

2. Российская империя в первой половине XIX в.:

- а) общественное движение в России в первой половине XIX в.;
- б) Россия в период правления Александра I;
- в) Российская империя в царствование Николая I.

V. Российская империя во второй половине XIX – начале XX вв.:

1. Реформы Александра II:

- а) отмена крепостного права;
- б) Реформы местного самоуправления;
- в) военная реформа.

2. Внутренняя политика 1880-х – 1890-х гг.:

- а) «Диктатура сердца»;
- б) реформы Александра III.
- 3. Общественные движения второй половины XIX в.

4. Внешняя политика Российской империи второй половины XIX – начала XX в.

5. Российская империя конца XIX – начала XX в.:

- а) экономика Российской империи конца XIX – начала XX в.;
- б) революция 1905–1907 гг.;
- в) политические партии конца XIX – начала XX в.;
- г) внутренняя политика конца XIX – начала XX в.

6. Культура российской империи второй половины XIX – начала XX в.

7. Основные события истории Российской империи второй половины XIX – начала

XX вв.

VI. Россия в условиях войн и революций (1914–1922 гг.):

1. Россия в условиях Первой мировой войны 1914–1918 гг.:

- а) причины войны, восточный фронт 1914–1917 гг.;
- б) русский тыл в 1914–1916 гг.

Примерные тестовые задания к зачёту Зач01

5. Основателем Древнерусского государства, объединившим в конце IX века славянские племена вдоль течения Днепра, считается:

- : Рюрик
- : Аскольд

- + : Олег
- : Ярослав Мудрый

6. В XIV в. борьба за политическое верховенство в Северо-Восточной Руси разгорелась между...

- : Киевским и Владимирским княжеством
- + : Московским и Тверским княжеством
- : Великим княжеством литовским и Золотой Ордой
- : Новгородской землей и Ливонским орденом

7. Опричная политика Ивана Грозного не сопровождалась...

- : массовым террором
- : разделением страны на две части – опричнину и земщину
- + : экономическим подъёмом страны
- : укреплением режима личной власти царя

8. К причинам Смутного времени рубежа XVI–XVII вв. не относится...

- : хозяйственный кризис 1570 – 1580-х гг.
- : меры правительства по закреплению крестьянства
- + : учреждение в России патриаршества
- : пресечение династии Рюриковичей

9. Учреждённая царским манифестом 17 октября 1905 г. Государственная дума являлась органом...

- : законосовещательным
- + : законодательным
- : исполнительным
- : местного самоуправления

Задания к зачёту Зач01

10. Древнерусское государство называют раннефеодальной монархией. Назовите не менее трёх признаков, подтверждающих этот факт.

(Признаки раннефеодального государства: родовое владение государственной территорией на основании принципа семейного старшинства; наследование главного киевского престола старшим в роду Рюриковичей; управление великим князем внутренними территориями государства при помощи членов княжеского рода; ограничение власти князя дружиной и городским вече; господство обычного права и др.)

11. Почему князь Владимир Святославич утвердил на Руси христианскую религию?

(Владимир Святославович столкнулся с проблемой неподчинения племенных союзов, входящих в состав Древнерусского государства, власти киевского князя, и понял невозможность её решения на основе примитивной системы языческого культа со множеством богов. Используя систему христианских догматов и единую церковную организацию, Владимир укрепил авторитет княжеской власти и единство государства. Христианство способствовало дипломатическим и торговым связям с европейскими государствами и Византией).

12. Кого в Древней Руси называли закупом?

(Закупом называли заёмщика, обязанного отработать проценты по ссуде – купе – личным трудом в хозяйстве кредитора)

13. Почему русские земли не сумели в 1237-1241 гг. отразить нашествие войск монгольского хана Батыея?

(Во-первых, в силу их политической раздробленности, помешавшей организации совместной обороны против захватчиков; во-вторых, в силу несопоставимости демографи-

ческих ресурсов Руси и Монгольской империи эпохи Угедея (численного превосходства Орды); в-третьих, в силу наличия у монголов первоклассной китайской осадной техники)

14. Перечислите положительные и отрицательные последствия Ордынского ига (по 3 позиции)

(К отрицательным последствиям могут быть отнесены: сокращение числа городов; сокращение численности населения; выплата дани («дань неминуемая»); упадок ремесла и торговли; набеги и др. Положительные последствия: первая перепись населения; укрепление православной церкви, остававшейся единой в условиях раздробленности; развитие торговых и культурных связей Руси с народами востока; ордынцы выступали в качестве союзников русских и литовских князей; ордынская угроза ускорила начало процесса политического объединения русских земель и др.)

15. Какие последствия для политического строя русских земель имело монголо-татарское иго?

(Ордынское иго уничтожило вечевые структуры древнерусских городов и усилило через посредство ханских ярлыков и ордынских карательных отрядов власть русских князей, тем самым создав предпосылки для самодержавия эпохи Московского государства)

16. Перечислите основные причины возвышения Москвы в процессе складывания единого русского государства.

(Выгодное географическое положение (леса, водоёмы, плодородные земли, благоприятный климат); московские князья являлись прямыми потомками Александра Невского, в роду которого ордынские ханы распределяли великокняжеский ярлык (личные качества и дальновидная политика); они, в отличие от своих конкурентов – тверских князей, сумели завоевать симпатии Золотой Орды и русской церкви, резиденция главы которой была перенесена в Москву (Москва становится религиозным центром Руси); Москва стала во главе общерусского сопротивления ордынскому игу, одержав победу в Куликовской битве)

17. Единое Российское государство, образовавшееся на рубеже XV – XVI веков, нельзя назвать централизованным по причине...

(В это время Россия ещё не располагала необходимыми центральными и местными административно-бюрократическими структурами, позволившими выстроить властную вертикаль, и сохраняло пережитки удельной системы в виде полунезависимых княжеств братьев великого князя московского)

18. В конце XVI века русское правительство отменило правило Юрьева дня. Какова была причина для этого шага?

(Право перехода крестьян в Юрьев день было отменено с целью поддержки разорённого Ливонской войной мелкопоместного дворянства, составлявшего основу вооружённых сил государства. В условиях экономического кризиса 1570–1580-х гг., бегства крестьянского населения на окраины и обострившейся борьбы феодалов за крестьянские рабочие руки, поместья дворянства теряло рабочую силу, проигрывая в конкурентной борьбе боярскому и монастырскому вотчинному землевладению. Отмена права крестьянского выхода с земли феодала приостановила процесс разорения мелких помещиков и развала армии)

19. Когда в России окончательно сложилась система крепостного права?

(Система крепостного права в России сложилась с принятием Соборного уложения 1649 г., установившего бессрочный государственный сыск беглых частновладельческих крестьян, закрепив их за помещиками как собственность («крещённая собственность своих господ»), и прикрепившего членов посадской общины к городскому посаду с ограничением свободы передвижения)

20. Объясните значение термина «местничество».

(Местничество – система распределения должностей в зависимости от знатности рода, существовавшая в Русском государстве. Была отменена в 1682 г. при царе Фёдоре Алексеевиче Романове)

21. Объясните значение термина «кормление».

(Кормление – система содержания должностных лиц (наместников, волостелей) за счёт местного населения на Руси до середины XVI века. В соответствии с нормами Русской Правды, сборщики виру, строители городов и другие категории служилых людей получали с населения натуральное довольствие. В XII-XIV веках кормление представляло собой вид пожалования великих и удельных князей своим доверенным лицам. Князь посылал в города и волости бояр в качестве наместников и волостелей, других служилых людей – тиунами. Население было обязано содержать их («кормить») в течение всего периода службы. Наибольшего развития система кормлений достигла в XIV-XV веках. С XV века московские великие князья регламентировали доходы «кормленными» и уставными грамотами. В 1555 году был издан указ об отмене кормлений)

22. Приведите примеры, свидетельствующие о формировании в России периода первых Романовых абсолютной монархии.

(Прекращение созыва земских соборов, означавшее отказ царского правительства от практики учёта мнения сословий в политических делах; увеличение размеров и расширение структуры приказного аппарата, что являлось признаком усиления контроля государства над общественными процессами; возникновение в его недрах контрольно-надзорных органов – Приказа тайных дел и Счётного приказа; ликвидация местничества, ограничивавшего свободу монарха в кадровых решениях; появление именных единоличных царских указов; ослабление правительственной роли Боярской думы в пользу неформальных совещательных органов – ближней думы, государевой комнаты; ослабление экономических и политических позиций церкви при Алексее Михайловиче; концентрация местной власти в руках назначаемых правительством городских воевод)

23. Почему при Петре I широкое распространение получил крепостной труд в промышленности?

(В связи с господством в стране крепостничества, рынок свободных рабочих рук не покрывал потребности созданной Петром крупной мануфактурной промышленности в квалифицированных кадровых рабочих. Особенно остро данная ситуация проявлялась на малозаселённом горнозаводском Урале. Выход был найден в предоставлении всем владельцам мануфактур права покупки крепостных крестьян)

24. Раскройте значение термина «бироновщина».

(Это период правления императрицы Анны Ивановны, который был отмечен сильными позициями в правительственных органах иностранных служащих и жёстким подавлением проявлений недовольства со стороны русского дворянства и крестьянства. Олицетворением этого периода стал фаворит императрицы Эрнст Бирон)

25. Почему правление Екатерины II называют золотым веком российского дворянства?

(В период её правления фактически начал действовать изданный Петром III Манифест о вольности дворянства и была издана Жалованная грамота дворянству, укрепившая привилегированный статус этого сословия)

26. Какую цель преследовало правительство Александра I при создании военных поселений?

(Оно преследовало цель сокращения бюджетных расходов на содержание армии, в основе которого лежала идея привлечения солдат к производству сельскохозяйственной продукции. Эта мера представлялась своевременной в условиях роста численности ар-

мии, страшной инфляции бумажных денег и бюджетного дефицита в период непрерывных военных кампаний 1804 – 1814 гг.)

27. Почему Александр II вошёл в историю как царь-Освободитель?

(В результате реформы крестьяне были освобождены от крепостной зависимости. В результате освободил славянские народы на Балканах от турецкого ига в результате русско-турецкой войны 1877–78 гг.)

28. В чём заключался крестьянский вопрос в России к началу XX века?

(Крестьянский вопрос включал в себя проблему крестьянского малоземелья в результате аграрного перенаселения в Европейской России. Попытка его решения была предпринята в ходе столыпинской аграрной реформы)

29. Почему после издания Николаем II манифеста от 17 октября 1905 г. российскую монархию уже нельзя было назвать абсолютной?

(Манифест провозглашал учреждение Государственной Думы, без одобрения которой принятие новых законов отныне стало невозможным. Таким образом, монарх лишился исключительного права в этой сфере государственного управления)

30. Укажите признаки политического кризиса в Российской империи в годы первой мировой войны (1915–1917).

(Во-первых, противостояние правительства и Прогрессивного блока Государственной думы; во-вторых, частые кадровые перестановки в правительстве («министерская чехарда») на фоне неудач на фронте и нарастания недовольства властью в думских кругах; в-третьих, падение авторитета императора в военных и придворных кругах, в том числе и из-за связи царской семьи с Г.Е. Распутиным)

Тестовые задания к экзамену Экз01

Из базы тестовых заданий выборка осуществляется репрезентативно по следующим разделам и темам:

VI. Россия в условиях войн и революций (1914–1922 гг.):

2. Революция 1917 г. в России:

а) Февральская революция. Политическая ситуация в России в марте–июне 1917 г.
б) политическая ситуация в России в июле–октябре 1917 г. Октябрьская революция.

3. Россия в условиях Гражданской войны 1917–1922 гг.:

а) военно-политическое противостояние «красных» и «белых»: причины и результаты;
б) создание советской политической системы. Конституция РСФСР 1918 г.;
в) основные черты и особенности политики «военного коммунизма».

VII. СССР в 1920-е – 1953 гг.:

1. Советское государство в 1920-е гг.

а) политическое развитие в 1920-е гг.;
б) социально-экономическое и культурное развитие советского государства в 1920-е гг.

2. СССР в 1930-е гг.:

а) экономическое развитие СССР в 1930-е гг.;
б) политическое развитие СССР в 1930-е гг.;
в) советская культура 1930-х гг.

3. СССР в годы Великой Отечественной войны:

а) Великая Отечественная войны;
б) советский тыл в годы Великой Отечественной войны.

4. СССР в послевоенные годы (1946–1953 гг.)

VIII. СССР в 1953–1991 гг. Становление новой российской государственности (1992–1999):

1. СССР 1953–1964 гг.:

а) борьба за власть после смерти И.В. Сталина. Приход к власти Н.С. Хрущёва;

- б) внутренняя политика Н.С. Хрущёва;
 - в) внешняя политика Н.С. Хрущёва;
 - г) внешняя политика СССР в период правления Л.И. Брежнева.
2. СССР 1982–1991 гг.:
- а) кризис политической системы СССР. «Перестройка»;
 - б) культура эпохи «перестройки»;
3. Становление современной российской государственности:
- а) развал СССР и формирование новой российской государственности;
 - б) экономические реформы по переходу к рыночной экономике;
 - в) политические преобразования: становление многопартийной системы.

Примерные тестовые задания к экзамену Экз01

31. К причинам Февральской революции 1917 г. не относится...

- : хозяйственный кризис в стране
- : падение уровня жизни населения
- : усталость общества от войны
- + : отмена Николаем II дворянских привилегий

32. В основу построения союзного советского государства был положен...

- + : план федеративного устройства В. И. Ленина
- : план автономных образований внутри РСФСР И. В. Сталина
- : проект государственного устройства России декабристов
- : принцип унитарного государства

33. Под коллективизацией понимают...

- + : процесс насильственного объединения в конце 1920-х – начале 1930-х гг. мелких крестьянских хозяйств в колхозы
- : политику воспитания у советских граждан привычки к коллективному труду
- : добровольное кооперирование крестьянства в годы нэпа
- : массовое строительство в 1930-е гг. крестьянских общежитий

34. Период деятельности на посту генерального секретаря ЦК КПСС Л. И. Брежнева принято называть...

- : периодом «оттепели»;
- : периодом стабильности;
- + : периодом застоя;
- : коммунистической эрой.

Задания к экзамену Экз01

35. Почему большевики сумели одержать победу в гражданской войне?

(Главным образом потому, что на их стороне оказалось большинство крестьянского населения России, составявшего 80 % членов общества)

36. Почему распалась правительственная коалиция большевиков и левых эсеров?

(Потому что левые эсеры отказались поддержать условия Брестского мира с Германией (март 1918 г.). Чтобы спровоцировать возобновление военных действий, ими был убит немецкий посол Мирбах, а затем начался «левоэсеровский мятеж»)

37. Объясните термин «продовольственная диктатура».

(Это экономическая политика большевиков в отношении крестьянства в годы военного коммунизма, направленная на принудительное изъятие у сельских товаропроизводителей продуктовых излишков в пользу армии и трудящихся промышленных центров)

38. Почему большевики в 1921 г. отказались от политики военного коммунизма?

(Потому что одним из её результатов стал массовый социальный протест, затронувший, в том числе, вооружённые силы, что создавало угрозу утраты большевиками политической власти)

39. Каковы были цели новой экономической политики (НЭПа)?

(Ликвидация экономических последствий гражданской войны, преодоление социальной напряжённости и политического раскола в правящей партии)

40. Какова была основная экономическая цель политики сплошной коллективизации сельского хозяйства 1929-1933 гг.?

(Получение дешёвых продовольственных ресурсов для реализации политики форсированной индустриализации)

41. Какие экономические задачи решало советское правительство в ходе политики раскулачивания крестьянства?

(Во-первых, формирование материальной базы колхозного производства; во-вторых, формирование контингента дешёвой рабочей силы для нужд индустриального развития)

42. Разъясните экономический смысл понятия «индустриализация».

(Это процесс структурной перестройки национальной экономики, сопровождающийся опережающим развитием тяжёлой промышленности относительно прочих отраслей материального производства и общим увеличением доли промышленного производства в валовом национальном продукте)

43. Почему советское руководство в 1939 г. решилось на подписание Пакта Молотова-Риббентропа?

(Потому что в условиях фактического отказа Англии и Франции от антигитлеровского военного союза с СССР, отсутствия союзников в Восточной Европе и незавершённости процесса модернизации советских вооружённых сил нашей стране было крайне необходимо отсрочить нападение Германии и укрепить обороноспособность)

44. Почему период от Сталинградской до Курской битвы называется периодом коренного перелома в Великой Отечественной войне?

(Потому что именно в этот период стратегическая наступательная инициатива перешла от германской к Красной армии)

45. Почему Великобритания и США в конце Второй мировой войны решились на открытие второго фронта в Европе?

(Потому что до момента, когда определился победитель в советско-германском противоборстве, эти страны добивались максимального взаимного ослабления Германии и СССР и одновременно сбережения собственных сил, чтобы безраздельно править в послевоенном мире. Когда же СССР бесповоротно взял верх над Германией и вступил на территорию Европы, англо-американские союзники испугались реальной перспективы освобождения советскими войсками всей европейской территории с последующим её подчинением политическому влиянию СССР. Стремясь не допустить такого усиления СССР, они открыли второй фронт против Гитлера в Северной Франции)

46. В чём заключается историческое значение XX съезда КПСС 1956 г.?

(В отказе советского руководства от сталинских приёмов управления обществом, сопровождавшихся массовым грубым нарушением конституционных прав и свобод граждан)

47. С какой целью Н.С. Хрущёв реализовывал программу расширения посевов кукурузы?

(С целью развития животноводства и роста производства мяса, молока и масла в стране, так как кукуруза обладает большим объёмом зелёной массы – кормовой базы для скота)

48. Объясните понятие «Организация Варшавского договора» (ОВД).

(Это военно-политический блок стран Восточной Европы во главе с СССР, образованный в 1955 г. для противодействия в «холодной войне» блоку НАТО)

49. Объясните понятие «Совет экономической взаимопомощи» (СЭВ).

(Это экономический союз стран Восточной Европы во главе с СССР, предполагавший специализацию производства и хозяйственную кооперацию его участников в рамках системы планового хозяйства)

50. В чём выражались застойные явления в экономике СССР в конце периода руководства страной Л. И. Брежнева?

(Застойные явления выражались, во-первых, в снижении темпов роста производства и производительности труда, а во-вторых, нарастании объёмов незавершённого строительства)

51. В чём заключалась политика «шоковой терапии» правительства Ельцина-Гайдара?

(«Шоковая терапия» заключалась в отказе от государственного ценового регулирования (либерализации цен))

ИД-6 (УК-5) Владеет навыками применения исторических знаний в политической, общественной и профессиональной деятельности

Результаты обучения	Контрольные мероприятия
владеет навыками анализа современных общественных событий	ПР23; СР15
владеет знаниями об исторических фактах, событиях, явлениях, личностях, выделять основные факторы современного общественного развития, определяющие картину общества в будущем	ПР22; СР14
владеет знаниями о политических традициях российского общества в ходе личного участия в современной политической жизни России	СР15

Задания к опросу ПР22. СССР в 1980-е – начале 1990-х годов

6. Попытки выхода из кризиса в начале 1980-х годов.

7. Апрельский пленум ЦК КПСС 1985 г. Перестройка.

8. Углубление кризиса, борьба за власть и распад СССР. Создание СНГ.

9. Внешняя политика СССР второй половины 1980-х гг. «Новое политическое мышление».

10. Геополитические последствия распада СССР и социалистического лагеря.

Задания к опросу ПР23. Развитие российской государственности на рубеже веков

7. Конституция 1993 г. Конституционный референдум 2020 г. Основы конституционного строя РФ.

8. Структура государственной власти в РФ и её эволюция в 1990–2020-е годы.

9. Разграничение властных полномочий федерального центра и регионов.

10. Экономика РФ в 1990–2020-е годы.

11. Демография РФ в 1990–2020-е годы.

12. Культура России в начале XXI в.

Примерные вопросы теста ПР22

6. После смерти К.У. Черненко М. С. Горбачев стал: а) президентом СССР; б) первым секретарем ЦК КПСС; в) председателем Совета министров; г) генеральным секретарем ЦК КПСС.

7. «Перестройкой» предполагалось осуществить несколько социально-ориентированных программ, к которым не относилась: а) продовольственная программа;

б) жилищная программа; в) социальная программа «Забота о Человеке»; г) программа «500 дней».

8. Путч, во главе которого стоял ГКЧП, произошел: а) в сентябре – ноябре 1989 г.; б) 19–21 августа 1991 г.; в – в апреле 1985 г.; г – 5 мая – 9 июня 1991 г.

9. «Беловежское соглашение» 8 декабря 1991 г. подписали руководители: а) Украины, Белоруссии, России; б) России, Грузии, Казахстана; в) Белоруссии, России, Грузии; г) России, Литвы, Казахстана.

10. Авторы программы «500 дней»: а) В. Павлов, Г. Янаев; б) И. Ползунков, А. Руцкой; в) Б. Ельцин, Р. Хасбулатов; г) Г. Явлинский, С. Шаталин.

Примерные вопросы теста ПР23

6. В 2014 субъектами РФ стали Крым и: а) Чечня; б) Тыва; в) Коми; г) Севастополь.

7. Укажите одно из изменений в социальной структуре общества в России в 1990-е годы: а) появление слоя собственников крупного капитала; б) сокращение численности бюрократии; в) появление многочисленного среднего класса; г) значительное увеличение числа промышленных рабочих.

8. Экономическая политика «шоковой терапии» осуществлялась под руководством: а) Н. И. Рыжкова; б) М. С. Горбачёва; в) Е. Т. Гайдара; г) Е. М. Примакова.

9. В 1990-е годы в Москве заново построены... а) Успенский собор; б) храм Христа Спасителя; в) Новодевичий монастырь; г) храм Василия Блаженного.

10. Полученные гражданами СССР в начале 1990-х годов ваучеры – это... а) облигации государственного займа; б) акции владельцев предприятий; в) приватизационные чеки; г) кредитные карточки.

СР14. СССР в годы «перестройки» (1985–1991 гг.)

Выполните кейс-задание 14 (пример).

Из приведённых высказываний историков и современников выберите одно, которое станет темой Вашего сочинения-эссе. Ваша задача – сформулировать собственное отношение к данному утверждению и обосновать его аргументами, представляющимися Вам наиболее существенными. При выборе темы исходите из того, что Вы: ясно понимаете смысл высказывания (не обязательно полностью или даже частично быть согласным с автором, но необходимо понимать, что именно он утверждает; можете выразить свое отношение к высказыванию (аргументировано согласиться с автором либо полностью или частично опровергнуть его высказывание); располагаете конкретными знаниями (факты, статистические данные, примеры) по данной теме; владеете терминами, необходимыми для грамотного изложения своей точки зрения.

«Лидером “перестройки” скорее можно считать Л. И. Брежнева, который сделал собственно для развала Советского Союза гораздо больше М. С. Горбачева» (Г. Г. Почепцов).

«Начавшаяся в апреле 1985 г. перестройка в СССР была обусловлена объективным ходом социально-экономического и политического развития страны...Апогей социально-экономического и политического кризиса, и смена руководства КПСС совпали по времени, что и делало возможным переход к политике реформ» (М. Ф. Польшов).

«От Горбачева останется то, что он ликвидировал коммунизм, частично против воли, но де-факто он его ликвидировал. Без насилия. Без кровопролития. Кроме этого, из того, что действительно осталось, больше ничего не приходит мне в голову» (Гельмут Коль).

СР15. Россия и мир в конце XX – начале XXI в.

Выполните кейс-задание 15 (пример).

Из приведённых высказываний историков и современников выберите одно, которое станет темой Вашего сочинения-эссе. Ваша задача – сформулировать собственное отношение к данному утверждению и обосновать его аргументами, представляющимися Вам наиболее существенными. При выборе темы исходите из того, что Вы: ясно понимаете

смысл высказывания (не обязательно полностью или даже частично быть согласным с автором, но необходимо понимать, что именно он утверждает; можете выразить свое отношение к высказыванию (аргументировано согласиться с автором либо полностью или частично опровергнуть его высказывание); располагаете конкретными знаниями (факты, статистические данные, примеры) по данной теме; владеете терминами, необходимыми для грамотного изложения своей точки зрения.

«Все предпосылки для реформирования Союза в 1991 г. были уже созданы. В чем же все-таки причина распада? Моя точка зрения в следующем. Первопричина всего происходящего – в политике Ельцина и его команды, пришедших к власти в Российской Федерации летом 1990 г. и взявших линию на подрыв Союза ССР, положивших начало парадом суверенитетов» (М. С. Горбачев).

«Весь первый срок президентства был напряженным. Каждый день готовил новые испытания... Иначе, наверно, не могло быть. Ему пришлось руководить страной, которая оказалась на переломе истории, да еще в тяжелейшей экономической ситуации» (Н. И. Ельцина о Б. Н. Ельцине).

«В 1990-е гг. Россия отказалась, к счастью, на время, от понимания своей геополитической миссии и отреклась от традиционных основ своей внешней политики. Пока мы упивались новым мышлением, мир охотно воспользовался старым» (Н. А. Нарочницкая).

«До него, какую сферу ни возьми – отношения между государством и обществом, регионами и федеральным центром, экономикой и социальной сферой, армией и внешней политикой – всюду царил хаос и разрушение... Мне думается, что к концу его первого президентского правления политической стабильности в стране стало больше» (М.С. Горбачев о первом президентском сроке В.В. Путина).

На проверку предоставляется одно оформленное кейс-задание.

8.2. Критерии и шкалы оценивания

8.2.1. Шкалы оценивания

Для контрольных мероприятий устанавливается минимальное и максимальное количество баллов в соответствии с таблицей 8.1.

Контрольное мероприятие считается пройденным успешно при условии набора количества баллов не ниже минимального.

Результат обучения по дисциплине считается достигнутым при успешном прохождении обучающимся всех контрольных мероприятий, относящихся к данному результату обучения.

Таблица 8.1 – Шкалы оценивания контрольных мероприятий

Обозначение	Наименование	Форма контроля	Количество баллов	
			min	max
ПР01	История России и мировая история	опрос, тест	0	4
ПР02	Народы и государства на территории современной России в древности	опрос, тест	0	10
	Русь в IX – первой трети XII в.			
ПР03	Русь в IX – первой трети XII в.	опрос, тест	0	5
ПР04	Русь в XII–XIII вв.	опрос, тест	0	5
ПР05	Русь в XIV–XV вв.	опрос, тест	0	5
ПР06	Культура древней Руси	опрос, тест	0	5
ПР07	Россия в XVI–XVII вв.	опрос, тест	0	5
ПР08	Рождение Российской империи	опрос, тест	0	5
ПР09	Особенности внутренней и внешней политики преемников Петра I.	опрос, тест	0	5
ПР10	Россия в период правления Екатери-	опрос, тест	0	5

15.03.06 «Мехатроника и робототехника»
«Информационно-сенсорные системы в мехатронике»

Обоз-	Наименование	Форма контроля	Количество баллов	
	ны II			
ПР11	Культура России в XVI–XVIII столетиях	опрос, тест	0	5
ПР12	Российская империя в первой половине XIX в.	опрос, тест	0	5
ПР13	Российская империя во второй половине XIX в.	опрос, тест	0	5
ПР14	Культура в России XIX – начала XX в.	опрос, тест	0	5
ПР15	Российская империя в 1905–1914 гг.	опрос, тест	0	5
ПР16	Первая мировая война и Россия	опрос, тест	0	5
ПР17	1917-й год: от Февраля к Октябрю	опрос, тест	0	5
ПР18	Развитие отечественной культуры после революции	опрос, тест	0	5
ПР19	Эволюция социально-экономической политики советской власти в 1920–1930-е годы	опрос, тест	0	5
ПР20	Великая Отечественная война 1941–1945 гг.	опрос, тест	0	5
ПР21	СССР в 1946-1991 гг.	опрос, тест	0	5
ПР22	СССР в 1980-е – начале 1990-х годов	опрос, тест	0	5
ПР23	Развитие российской государственности на рубеже веков	опрос, тест	0	5
СР01	Методология и теория исторической науки	доклад	0	5
СР02	Роль Средневековья во всемирно-историческом процессе. Древняя Русь (IX –XIII вв.)	кейс-задание	0	5
СР03	Образование и развитие Российского единого государства в XIV – начале XVI в.	кейс-задание	0	5
СР04	Россия в XVI–XVII вв.	кейс-задание	0	5
СР05	Петр I и его преемники: борьба за преобразование традиционного общества в России	кейс-задание	0	5
СР06	Россия в XIX в. Проблемы модернизации страны	кейс-задание	0	5
СР07	Россия в начале XX в.: реформы или революция?	кейс-задание	0	5
СР08	Великая российская революция 1917 г.	кейс-задание	0	5
СР09	Переход от чрезвычайщины к тоталитаризму	кейс-задание	0	5
СР10	СССР в 1930-е гг.	кейс-задание	0	5
СР11	Великая Отечественная война (1941-1945 гг.)	кейс-задание	0	5
СР12	СССР в послевоенном мире (1945-1964 гг.)	кейс-задание	0	5
СР13	Советское государство и общество в середине 1960-х – середине 1980-х гг.	кейс-задание	0	5
СР14	СССР в годы «перестройки» (1985-	кейс-задание	0	5

Обоз-	Наименование	Форма контроля	Количество баллов	
	1991 гг.)			
СР15	Россия и мир в конце XX – начале XXI в.	кейс-задание	0	5
	Контрольная работа №1 и №2	компьютерное (бланковое) тестирование	4	10
Зач01	Зачет	зачет	16	40
Экз01	Экзамен	экзамен	16	40

8.2.2. Критерии оценивания

При оценивании результатов обучения по дисциплине в ходе текущего контроля успеваемости используются следующие критерии.

Минимальное количество баллов выставляется обучающемуся при выполнении всех указанных показателей (Таблица 8.2), допускаются несущественные неточности в изложении и оформлении материала

Таблица 8.2 – Критерии оценивания мероприятий текущего контроля успеваемости

Наименование, обозначение	Показатели выставления минимального количества баллов
Контрольная работа	правильно решено не менее 40% заданий
Тест	правильно решено не менее 15% тестовых заданий
Опрос	даны правильные ответы не менее чем на 50% заданных вопросов
Доклад	тема доклада раскрыта, сформулированы выводы; соблюдены требования к объему и оформлению презентации к докладу
Кейс-задание	тезис высказывания определен правильно; аргументы доказательства или опровержения соответствуют правилам; авторская позиция выражена и обоснована; соблюдены требования к оформлению работы, её оригинальности (не менее 40%)

При оценивании результатов обучения по дисциплине в ходе промежуточной аттестации используются следующие критерии.

Зачет (Зач01)

Промежуточная аттестация проводится в форме компьютерного тестирования.

Продолжительность тестирования: 60 минут.

Результаты тестирования оцениваются максимально 40 баллами, при этом процент правильных ответов P (0-100%) приводится к норме N в 40 баллов по следующей формуле:

$$N=0,4*P$$

Итоговая оценка по дисциплине выставляется с учетом результатов текущего контроля (приведенных к норме в 60 баллов) с использованием следующей шкалы.

Оценка	Набрано баллов
«зачтено»	41-100
«не зачтено»	0-40

Экзамен (Экз01)

Промежуточная аттестация проводится в форме компьютерного тестирования.

Продолжительность тестирования: 60 минут.

Результаты тестирования оцениваются максимально 40 баллами, при этом процент правильных ответов P (0-100%) приводится к норме N в 40 баллов по следующей формуле:

$$N=0,4*P$$

Итоговая оценка по дисциплине выставляется с учетом результатов текущего контроля (приведенных к норме в 60 баллов) с использованием следующей шкалы.

Оценка	Набрано баллов
«отлично»	81-100
«хорошо»	61-80
«удовлетворительно»	41-60
«неудовлетворительно»	0-40

МИНИСТЕРСТВО НАУКИ И ВЫСШЕГО ОБРАЗОВАНИЯ РОССИЙСКОЙ ФЕДЕРАЦИИ
Федеральное государственное бюджетное образовательное учреждение
высшего образования

«Тамбовский государственный технический университет»
(ФГБОУ ВО «ТГТУ»)



УТВЕРЖДАЮ

Директор института Автоматики и
информационных технологий

_____ Ю.Ю. Громов
« 15 » _____ февраля _____ 20 23 г.

РАБОЧАЯ ПРОГРАММА ДИСЦИПЛИНЫ

Б1.О.01.03 Социальная психология

(шифр и наименование дисциплины в соответствии с утвержденным учебным планом подготовки)

Направление

15.03.06 Мехатроника и робототехника

(шифр и наименование)

Профиль

Информационно-сенсорные системы в мехатронике

(наименование профиля образовательной программы)

Формы обучения: _____ ***очная*** _____

Кафедра: _____ ***Теория и история государства и права*** _____

(наименование кафедры)

Составитель:

_____ к.пед.н., доцент

степень, должность

_____ к.пед.н., доцент

степень, должность

_____ ст.преп.

степень, должность

_____ подпись

_____ подпись

_____ подпись

_____ А.В. Авдеева

инициалы, фамилия

_____ Е.В. Швецова

инициалы, фамилия

_____ Э.В. Бикбаева

инициалы, фамилия

Заведующий кафедрой

_____ подпись

_____ С.А. Фролов

инициалы, фамилия

Тамбов 2023

1. ПЛАНИРУЕМЫЕ РЕЗУЛЬТАТЫ ОБУЧЕНИЯ ПО ДИСЦИПЛИНЕ И ЕЕ МЕСТО В СТРУКТУРЕ ОПОП

Цель освоения дисциплины – достижение планируемых результатов обучения (таблица 1.1), соотнесенных с индикаторами достижения компетенций и целью реализации ОПОП.

Дисциплина входит в состав обязательной части образовательной программы

Таблица 1.1 – Результаты обучения по дисциплине

Код, наименование индикатора	Результаты обучения по дисциплине
УК-3 Способен осуществлять социальное взаимодействие и реализовывать свою роль в команде	
ИД-1 (УК-3) Знает наиболее эффективные социально-психологические и организационные методы социального взаимодействия и реализации своей роли в команде	Знает специфику социально-психологических процессов происходящих в малой группе и основные организационные методы социального взаимодействия членов команды
	Знает индивидуально-психологические свойства личности и наиболее эффективные социально-психологические методы общения
	Знает специфику прогнозирования, предупреждения и разрешения социальных конфликтов
ИД-2 (УК-3) Умеет правильно воспринимать функции и роли членов команды, осознавать собственную роль в команде, устанавливать контакты в процессе межличностного взаимодействия	Умеет осуществлять обмен информацией, знаниями, идеями и опытом с другими членами команды для достижения поставленной цели
	Умеет реализовывать свою роль в команде, учитывая особенности поведения других членов коллектива
	Умеет применять приемы саморегуляции поведения в процессе межличностного взаимодействия
	Умеет самостоятельно находить оптимальные пути преодоления сложных конфликтных ситуаций
УК-9 Способен использовать базовые дефектологические знания в социальной и профессиональной сферах	
ИД-1 (УК-9) Знает основные особенности социализации лиц с нарушениями в области дефектологии	Знает особенности людей с психическими и (или) физическими недостатками
	Знает основные проблемы обучения, развития и социализации лиц с ограниченными возможностями здоровья, в том числе, с нарушениями в области дефектологии
ИД-2 (УК-9) Умеет использовать базовые дефектологические знания в социальной и профессиональной деятельности	Умеет ориентироваться в применении эффективных средств и методов трудовой и социальной адаптации для категории лиц, которым требуется социально-психологическая и дефектологическая коррекция
	Умеет планировать и осуществлять свою профессиональную деятельность, применяя базовые дефектологические знания к людям, имеющим ограниченные возможности здоровья и инвалидам

Результаты обучения по дисциплине достигаются в рамках осуществления всех видов контактной и самостоятельной работы обучающихся в соответствии с утвержденным учебным планом.

Индикаторы достижения компетенций считаются сформированными при достижении соответствующих им результатов обучения.

2. ОБЪЁМ ДИСЦИПЛИНЫ

Объем дисциплины составляет 2 зачетных единицы.

Ниже приведено распределение общего объема дисциплины (в академических часах) в соответствии с утвержденным учебным планом.

Виды работ	Форма обучения
	Очная
	1 семестр
<i>Контактная работа</i>	33
занятия лекционного типа	16
лабораторные занятия	
практические занятия	16
курсовое проектирование	
консультации	
промежуточная аттестация	1
<i>Самостоятельная работа</i>	39
<i>Всего</i>	72

3. СОДЕРЖАНИЕ ДИСЦИПЛИНЫ

Тема 1. Предмет, структура, функции и значение социальной психологии.

Социальная психология как отрасль социального научного знания. Специфическое место социальной психологии в системе научного знания. Микро- и макросреда как условие приобретения человеком основных социально-психологических черт. Подходы к вопросу о предмете, структуре, функциях социальной психологии. Границы социально-психологического знания. Задачи социальной психологии и проблемы общества. Роль общения в профессиональной деятельности человека.

Практические занятия

ПР01 Социально-психологические проблемы взаимосвязи общества и личности и методы социально-психологического исследования.

Тема 2. Становление и развитие зарубежного и отечественного социально-психологического знания.

Основные этапы развития социальной психологии. Осознание социально-психологических проблем: философские воззрения в античности (Платон, Аристотель) и в период нового времени (Гегель, Гельвеций, Гоббс, Локк). Зарождение психологического направления в социологии. Начало экспериментальных исследований (В.Вундт). Психология масс (Г.Лебон, Г.Тард). Теория инстинктов социального поведения (У.Мак-Дауголл, Э.Росс). Бихевиоризм и необихевиоризм в современной социальной психологии (Дж.Уотсон, Б.Скиннер). Психоаналитическая интерпретация социально-психологических феноменов (З. Фрейд, К.Г.Юнг, А.Адлер). Интеракционизм в социальной психологии (Ч.Кули, Дж.Мид). Социально-психологические концепции В. М. Бехтерева. Когнитивизм как доминирующая ориентация в современной социальной психологии (Дж.Келли, Ж.Пиаже). Гуманистическая психология (К.Роджерс, А.Маслоу).

Практические занятия

ПР02. Теории лидерства.

Тема 3. Понятие личности в социальной психологии.

Проблема личности в социальной психологии. Различные подходы к описанию и пониманию личности в социальной психологии. Соотношение понятий «человек», «индивид», «личность», «индивидуальность». Проблема личности в социальной психологии. Концепция трех возможных аспектов исследования личности (по В.А. Петровскому). Понимание личности как взаимодействующего и общающегося субъекта. Зависимость формирования определенных качеств личности от "качества" групп, в которых осуществляется процесс социализации и в которых актуально разворачивается ее деятельность.

Социализация личности. Понятие социализации, его сущность. Длительность периода социализации. Стадии развития личности в процессе социализации (адаптация, индивидуализация, интеграция). Механизмы социализации. Ресоциализация. Институты социализации: семья, церковь, трудовой коллектив, общественные организации, средства массовой информации. Роль семьи в социализации. Средства массовой коммуникации: механизмы воздействия.

Особенности социализации лиц с ограниченными возможностями здоровья, включая нарушения в области дефектологии.

Социальная установка. Исследования социальной установки в общей психологии. Аттитюд: понятие, структура функции в социальной психологии. Иерархическая структура диспозиций личности. Изменение социальных установок.

Личность в группе: социальная идентичность. Индивидуально-психологические свойства личности. Понятие о темпераменте и типы высшей нервной деятельности: психологическая характеристика (сангвиника, флегматика, холерика, меланхолика); индивидуальный стиль деятельности и темперамент. Понятие о характере, акцентуациях характера, формировании характера. Понятие о способностях; общие и специальные способности; способности и профессия. Развитие способностей личности. Направленность личности. Характеристика видов направленности.

Индивидуальные психологические различия между людьми, обусловленные характером, культурой, особенностями воспитания.

Практические занятия

ПР03. Понимание личности как взаимодействующего и общающегося субъекта.

ПР04. Я-концепция: как мы воспринимаем себя.

Самостоятельная работа

СР01. Социально-психологическая диагностика личности в коллективе (эссе).

Тема 4. Понятие малой группы в социальной психологии.

Определение малой группы и ее границы. Классификация малых групп: первичные и вторичные, формальные и неформальные, группы членства и референтные группы. Методологические принципы исследования малых групп: а) принцип деятельности; б) принцип системности; в) принцип развития. Общая характеристика динамических процессов в малой группе. Содержание термина "групповая динамика". Лидерство и руководство в малых группах, понятийные сходства и различия. Теории происхождения лидерства: "теория черт", "ситуационная теория лидерства", "системная теория лидерства". Стили лидерства (руководства) и главные параметры содержательной и формальной сторон "авторитарного", "демократического" и "либерально-попустительского" стилей. Процесс, принятия группового решения (в малой группе). Определение понятия "групповое решение". Эффективность групповой деятельности. Продуктивность труда, удовлетворенность членов группы трудом. Общественная значимость задачи как критерия эффективности деятельности малой группы. Принципы функционирования профессионального коллектива, корпоративные нормы и стандарты; приемы взаимодействия с сотрудниками, выполняющими различные задачи и обязанности.

Практические занятия

ПР05. Общие проблемы малой группы в социальной психологии.

ПР06. Динамические процессы в малых группах.

Самостоятельная работа

СР02. Динамические процессы в малых группах (эссе).

Тема 5. Психология больших социальных групп и массовых движений.

Понятие большой социальной группы. Типы больших групп. Этнические и религиозные общности, их социально-психологическая сущность. Психологические особенности представителей отдельных общностей, имеющих социальные, этнические, конфессиональные и культурные различия. Необходимость учета и толерантного восприятия социальных, этнических, конфессиональных и культурных различий представителей тех или иных общностей в процессе коллективной профессиональной деятельности. Способы и приемы предотвращения возможных конфликтных ситуаций, возникающих на почве социальных, этнических, конфессиональных и культурных различий членов команды. Стихийные социальные группы: толпа, масса, публика. Социально-психологическое содержа-

ние и характеристика толпы. Общая характеристика массовых социально-психологических явлений. Феномен паники. Возможности контроля поведения. Главные функции общественного мнения, этапы его формирования и формы проявления. Массовое настроение, проблема появления и распространения слухов, интенсивность их циркулирования. Способы воздействия на общественное мнение: заражение, внушение, подражание.

Практические занятия

ПР07. Классификация социальных групп, их содержание и структура.

ПР08. Стихийные группы и массовые движения.

Тема 6. Общение как обмен информацией (коммуникативная сторона общения).

Многофункциональность общения. Его основные функции: прагматическая, формирующая, подтверждения, организации и поддержания межличностных отношений, внутриличностная и др.

Стороны общения: коммуникативная, интерактивная, перцептивная, их особенности. Специфика обмена информацией в коммуникативном процессе. Общение как способ объединения индивидов и их развития. Разнообразие форм и видов общения: прямое и косвенное, непосредственное и опосредованное, межличностное и массовое, межперсональное и ролевое общение и др. Типы межличностного общения: императивное, манипулятивное, диалогическое. Коммуникация как процесс обмена информацией. Сравнительная характеристика авторитарной и диалогической коммуникации. Особенности коммуникации между людьми. Позиции коммуникатора во время коммуникационного процесса: открытая, отстраненная, закрытая.

Средства коммуникации (вербальная и невербальная коммуникация). Функции невербальной коммуникации. Средства невербальной коммуникации: оптико-кинетическая система, пара- и экстра-лингвистическая система, проксемика, ольфакторная система и т.д. Особенности вербального и невербального поведения представителей разных социальных групп и культур.

Методы развития коммуникативных способностей. Виды, правила и техники слушания. Толерантность как средство повышения эффективности общения. Деловая беседа. Формы постановки вопросов. Психологические особенности ведения деловых дискуссий и публичных выступлений.

Практические занятия

ПР09. Средства коммуникации (вербальная и невербальная коммуникация).

ПР10. Специфика делового общения.

Тема 7. Общение как взаимодействие (интерактивная сторона общения).

. Взаимодействие как организация совместной деятельности. Теории описания структуры социального взаимодействия (М. Вебер, Т. Парсонс, Э. Берн и др.). Типы взаимодействий (кооперация и конкуренция). Трансактный анализ, его особенности и практическое значение для достижения эффективного взаимодействия. Основные стили взаимодействия.

Основные методы психологического воздействия на индивида, группы. Взаимодействие как организация совместной деятельности. Способы эффективной организации работы в команде для достижения поставленной цели. Особенности поведения разных членов команды.

Сущность, структура и динамика конфликта. Классификация конфликтов. Причины конфликтов и их динамика. Формулы конфликтов. Практическое значение формул конфликтов. Специфика прогнозирования, предупреждения социальных конфликтов. Страте-

гии и стили разрешения конфликтов (уход, приспособление, соперничество, компромисс, сотрудничество), способы и приемы предотвращения возможных конфликтных ситуаций, возникающих на почве социальных, этнических, конфессиональных и культурных различий. Типы конфликтных личностей. Технологии регулирования конфликтов. Правила бесконфликтного общения. Использование конфликта в качестве конструктивного инструмента для достижения поставленных целей.

Практические занятия

ПР11. Взаимодействие как организация совместной деятельности. Способы эффективной организации работы в команде для достижения поставленной цели.

ПР12. Диагностика «Стратегии поведения в конфликтах К. Томаса.» Анализ своего поведения на основании результатов диагностики.

Тема 8. Общение как восприятие людьми друг друга (перцептивная сторона общения).

Понятие, структура и механизмы социальной перцепции. Социальная перцепция как специфическая область восприятия (восприятие социальных объектов: личности, группы, более широких социальных общностей). Межличностное восприятие, его место среди других процессов социальной перцепции и особенности его содержания. Варианты социально-перцептивных процессов. Механизмы взаимопонимания в процессе общения. Идентификация, стереотипизация, рефлексия и их содержательное значение. Эмпатия. Содержание и эффекты межличностного восприятия. "Эффекты" при восприятии людьми друг друга: "эффект ореола" ("галоеффект"), "эффект новизны и первичности", "эффект стереотипизации". Их существенные особенности и роль. Точность межличностной перцепции. Обратная связь как фактор повышения точности восприятия другого человека через коррекцию образа и прогноз поведения партнера по общению. Каузальная атрибуция как особая отрасль социальной психологии, ее характер, значение, основные функции и роль в межличностной перцепции.

Практические занятия

ПР13. Специфика общения как восприятия людьми друг друга.

ПР14. Самодиагностика «Три я» на основе транзактного анализа

Тема 9. Основы дефектологии.

Предмет, задачи, принципы дефектологии как науки. Отрасли дефектологии. Взаимосвязь дефектологии с другими отраслями научных знаний. Междисциплинарные связи дефектологии (сурдопедагогика и сурдопсихология; тифлопедагогика и тифлопсихология; олигофренопедагогика и олигофренопсихология; логопедия и логопсихология и др.). Понятийный аппарат: норма, дефект, аномалия, отклонение, пограничные состояния, дизонтогенез, инвалид, люди с ограниченными возможностями здоровья, люди с особыми образовательными потребностями, формирование, развитие, коррекция, компенсация, реабилитация, адаптация, интеграция. Предмет и задачи сурдопедагогики. Причины врожденных и приобретенных нарушений слуха. Психолого-педагогическая классификация нарушений слуховой функции у людей. Глухие, слабослышащие, позднооглохшие. Предмет и задачи тифлопедагогики. Роль зрительного анализатора в психическом развитии человека. Виды нарушения зрения, их причины и последствия. Предмет, задачи, принципы и методы логопедии как отрасли дефектологии. Заикание. Специфика нарушений опорно-двигательного аппарата и ДЦП. Сущность, условия и критерии социализации. Правовые основы социальной защиты инвалидов. Общество и люди с ограниченными возможностями. Семья как институт социализации. Социально-психологическая реабилитация и адап-

тация людей с ограниченными возможностями. Этические основы специального психологического сопровождения.

Практические занятия

ПР15. Базовые дефектологические знания, их применение в социальной и профессиональной деятельности.

ПР16. Особенности социализации людей с ограниченными возможностями.

4. ПЕРЕЧЕНЬ УЧЕБНОЙ ЛИТЕРАТУРЫ, ИНФОРМАЦИОННЫХ РЕСУРСОВ И ТЕХНОЛОГИЙ

4.1. Учебная литература

1. Хьюстон М. Введение в социальную психологию. Европейский подход [Электронный ресурс]: учебник для студентов вузов/ Хьюстон М., Штрёбе В.— Электрон. текстовые данные.— Москва: ЮНИТИ-ДАНА, 2017.— 622 с.— Режим доступа: <http://www.iprbookshop.ru/81748.html>

2. Швецова Е.В. Социальная психология [Электронный ресурс]: учебное пособие для студ. напр. и спец., изучающих социальную психологию / Е. В. Швецова, О. Л. Протасова, Э. В. Бикбаева; Тамб. гос. техн. ун-т. - Электрон. дан. (379,0 Мб). - Тамбов: ФГБОУ ВО "ТГТУ", 2019. - ISBN 978-5-8265-2034-5: Б.ц., - Режим доступа: <https://tstu.ru/book/elib3/mm/2019/protasova1/>

3. Швецова Е.В. Социальная психология: диагностический инструментарий [Электронный ресурс]: методические рекомендации для студ. напр. и спец., изучающих дисциплину "Социальная психология" / Е. В. Швецова, А.Е. Швецов; Тамб. гос. техн. ун-т. - Электрон. дан. (5,6 Мб). - Тамбов: ФГБОУ ВО "ТГТУ", 2020. - ISBN: Б.ц., - Режим доступа: <https://tstu.ru/book/book/elib3/mm/2020/Shvecov/>

4. Лебедева, Л. В. Социальная психология : учебное пособие / Л. В. Лебедева. — 2-е изд., стер. — Москва : ФЛИНТА, 2019. — 230 с. — ISBN 978-5-9765-1643-4. — Текст : электронный // Лань : электронно-библиотечная система. — URL: <https://e.lanbook.com/book/115864>

5. Бубчикова, Н. В. Социальная психология : учебно-методическое пособие / Н. В. Бубчикова, И. В. Чикова. — 2-е изд. — Москва : ФЛИНТА, 2015. — 213 с. — ISBN 978-5-9765-2387-6. — Текст : электронный // Лань : электронно-библиотечная система. — URL: <https://e.lanbook.com/book/72627>

6. Белашева, И. В. Психология толпы и массовых беспорядков : учебное пособие (курс лекций) / И. В. Белашева, В. А. Мищенко. — Ставрополь : Северо-Кавказский федеральный университет, 2019. — 162 с. — ISBN 2227-8397. — Текст : электронный // Электронно-библиотечная система IPR BOOKS : [сайт]. — URL: <http://www.iprbookshop.ru/99458.html>

7. Овсянникова, Е. А. Конфликтология : учебно-методическое пособие / Е. А. Овсянникова, А. А. Серебрякова. — Москва : ФЛИНТА, 2015. — 335 с. — ISBN 978-5-9765-2218-3. — Текст : электронный // Лань : электронно-библиотечная система. — URL: <https://e.lanbook.com/book/70383>

8. Кочетков, В. В. Психология межкультурных различий : учебник для вузов / В. В. Кочетков. — 2-е изд. — Москва, Саратов : ПЕР СЭ, Ай Пи Эр Медиа, 2019. — 416 с. — ISBN 978-5-4486-0849-0. — Текст : электронный // Электронно-библиотечная система IPR BOOKS : [сайт]. — URL: <http://www.iprbookshop.ru/88201.html>

9. Глухов, В. П. Дефектология. Специальная педагогика и специальная психология : курс лекций / В. П. Глухов. — Москва : Московский педагогический государственный университет, 2017. — 312 с. — ISBN 978-5-4263-0575-5. — Текст : электронный // Электронно-библиотечная система IPR BOOKS : [сайт]. — URL: <https://www.iprbookshop.ru/75801.html>

4.2. Интернет-ресурсы, в том числе современные профессиональные базы данных и информационные справочные системы

Университетская информационная система «РОССИЯ» <https://uisrussia.msu.ru>

Справочно-правовая система «Консультант+» <http://www.consultant-urist.ru>

Справочно-правовая система «Гарант» <http://www.garant.ru>

База данных Web of Science <https://apps.webofknowledge.com/>
База данных Scopus <https://www.scopus.com>
Портал открытых данных Российской Федерации <https://data.gov.ru>
База открытых данных Министерства труда и социальной защиты РФ
<https://rosmintrud.ru/opendata>
База данных Научной электронной библиотеки eLIBRARY.RU <https://elibrary.ru/>
База данных профессиональных стандартов Министерства труда и социальной защиты РФ <http://profstandart.rosmintrud.ru/obshchiy-informatsionnyy-blok/natsionalnyy-reestr-professionalnykh-standartov/>
Базы данных Министерства экономического развития РФ <http://www.economy.gov.ru>
База открытых данных Росфинмониторинга <http://www.fedsfm.ru/opendata>
Электронная база данных «Издательство Лань» <https://e.lanbook.com>
Электронная библиотечная система «IPRbooks» <http://www.iprbookshop.ru>
База данных «Электронно-библиотечная система «ЭБС ЮРАЙТ» <https://www.biblio-online.ru>
База данных электронно-библиотечной системы ТГТУ <http://elib.tstu.ru>
Федеральная государственная информационная система «Национальная электронная библиотека» <https://нэб.рф>
Национальный портал онлайн обучения «Открытое образование» <https://openedu.ru>
Электронная база данных "Polpred.com Обзор СМИ" <https://www.polpred.com>
Официальный сайт Федерального агентства по техническому регулированию и метрологии <http://protect.gost.ru/>

Ресурсы электронной информационно-образовательной среды университета представлены в локальном нормативном акте «Положение об электронной информационно-образовательной среде Тамбовского государственного технического университета».

Электронные образовательные ресурсы, к которым обеспечен доступ обучающихся, в т.ч. приспособленные для использования инвалидами и лицами с ограниченными возможностями здоровья, приведены на официальном сайте университета в разделе «Университет»-«Сведения об образовательной организации»-«Материально-техническое обеспечение и оснащенность образовательного процесса».

Сведения о лицензионном программном обеспечении, используемом в образовательном процессе, представлены на официальном сайте университета в разделе «Образование»-«Учебная работа»-«Доступное программное обеспечение».

5. МЕТОДИЧЕСКИЕ УКАЗАНИЯ ДЛЯ ОБУЧАЮЩИХСЯ ПО ОСВОЕНИЮ ДИСЦИПЛИНЫ

Основным методом изучения курса является лекционно-практический, сочетающий лекции, семинары и самостоятельную работу обучающихся с учебной, научной и другой рекомендуемой преподавателем литературой.

Лекционные занятия носят проблемно-объяснительный характер. Студенты должны хорошо усвоить содержание лекций и ознакомиться с рекомендованной литературой. Необходимо убедиться в творческом осмыслении курса, проверить способность студентов определить главное в текстовых материалах, экстраполировать усвоенную методику анализа на исследование новых ситуаций.

Важное место в успешном овладении курсом принадлежит семинарским занятиям, которые являются основными формами закрепления и промежуточного контроля знаний, полученных на лекционных занятиях и в процессе самостоятельной работы. Семинарские занятия направлены на активизацию работы обучающихся в течение учебного периода, формирование и развитие потребности в инновационном подходе к индивидуальной самореализации в ходе овладения данным курсом и другими дисциплинами учебного плана.

Выступление на практическом занятии представляет собой устный ответ студента на заранее поставленные вопросы на предыдущем занятии и подготовленные на основании указанной преподавателем литературы. В ответе должны быть представлены общетеоретические и практические аспекты рассматриваемого вопроса, различные точки зрения. Выступление не должно представлять собой пересказ учебного пособия или статьи. Оценивается умение студента выступать перед аудиторией. Представленный материал должен рассказываться, а не полностью прочитываться.

Отказ отвечать, ссылка на неготовность или незнание материала оценивается минусовой оценкой. При оценке работы студента на практическом занятии следует учитывать не только его выступление, но и иное участие, а именно вопросы к выступающему по плану семинара, дополнение к выступлению по плану семинара, оппонирование по сообщенному докладу (происходит при обсуждении сообщений и не ограничивается теми или иными вопросами к докладчику, а включает в себя высказывание собственного мнения, обоснование и защиту его).

Выступление с докладом. Одним из важнейших элементов практической деятельности является публичное выступление, навыки которого должны формироваться при освоении учебной дисциплины. Помимо навыков ораторского искусства для успешного публичного выступления требуются глубокие знания по теме выступления. Студенты получают задание выступить в течение 5-10 минут с докладом на определенную тему. Рекомендуется студентам готовить презентационный материал, иллюстрирующий докладываемый материал. Целесообразно также включение в выступление элементов диалога в виде ответов на вопросы.

Групповая дискуссия - это вид методов активного социально-психологического обучения, основанных на организационной коммуникации в процессе решения учебно-профессиональных задач. Это методы, дающие возможность путем использования в процессе публичного спора системы, логически обоснованных доводов воздействовать на мнения, позиции и установки участников дискуссии.

В качестве объекта дискуссионного обсуждения мог выступать не только специально сформулированные проблемы, но и случаи (казусы, или кейсы) из профессиональной практики. По результатам дискуссии подводятся итоги, преподавателем анализируются выводы, к которым пришли студенты, подчеркиваются основные моменты правильного понимания проблемы, показывается ложность, ошибочность высказываний, несостоятельность отдельных позиций по конкретным вопросам темы спора. Преподавателем оце-

нивается содержание речей, точность выражения мыслей, глубину и научность аргументов, правильность употребления понятий, умение отвечать на поставленные вопросы, применять различные средства полемики.

В ходе *самостоятельной работы* обучающиеся закрепляют и наращивают изученный на лекциях материал и осуществляют подготовку к семинарским и практическим занятиям. Самостоятельная работа предполагает самостоятельное ознакомление, изучение и закрепление обучающимися теоретических и практических положений изученных в ходе лекций тем, дополнение лекционного материала положениями из рекомендованной литературы. Специфика самостоятельной работы состоит в том, что предлагаемые вопросы сопряжены с соответствующими темами специальной дисциплины и способствуют расширению знаний обучающихся по тем или иным теоретическим аспектам социологии управления. Результаты самостоятельной работы студентов представляются как в процессе изучения специальной дисциплины (в виде инициативных дополнений к вопросам семинаров).

Самостоятельная работа может осуществляться в читальном зале библиотеки ТГТУ, библиотеках города и дома в часы, предусмотренные для самостоятельной работы.

6. МАТЕРИАЛЬНО-ТЕХНИЧЕСКОЕ ОБЕСПЕЧЕНИЕ

По всем видам учебной деятельности в рамках дисциплины используются аудитории, оснащенные необходимым специализированным оборудованием.

Наименование специальных помещений	Оснащенность специальных помещений	Перечень лицензионного программного обеспечения / Реквизиты подтверждающего документа
учебные аудитории для проведения занятий лекционного типа	Мебель: учебная мебель Технические средства обучения: экран, проектор, компьютер	MS Office, Windows / Корпоративные академические лицензии бессрочные Microsoft Open License № 61010664, 60979359, 61316870, 45560005, 45341392, 44964701, 49066437, 48248804, 49487340, 43925361, 44544975, 43239932, 42882586, 46733190, 45936776, 46019880, 47425744, 47869741, 60102643, 41875901
учебные аудитории для проведения занятий семинарского типа, групповых и индивидуальных консультаций, текущего контроля и промежуточной аттестации	Мебель: учебная мебель Технические средства обучения: экран, проектор, компьютер	

Для самостоятельной работы обучающихся предусмотрены помещения, укомплектованные специализированной мебелью, оснащенные компьютерной техникой с возможностью подключения к сети «Интернет» и обеспечением доступа в электронную информационно-образовательную среду университета.

Наименование помещений для самостоятельной работы обучающихся	Оснащенность помещений для самостоятельной работы обучающихся	Перечень лицензионного программного обеспечения / Реквизиты подтверждающего документа
Помещение для самостоятельной работы обучающихся (читальный зал Научной библиотеки)	Мебель: учебная мебель Комплект специализированной мебели: компьютерные столы Оборудование: компьютерная техника с подключением к информационно-коммуникационной сети «Интернет» и доступом в электронную информационно-образовательную среду образовательной организации, веб-камеры, коммуникационное оборудование, обеспечивающее доступ к сети интернет (проводное соединение и беспроводное соединение по технологии Wi-Fi)	MS Office, Windows / Корпоративная академическая лицензия бессрочная Microsoft Open License №66426830
Помещение для самостоятельной работы обучающихся (ауд. 333/А)	Мебель: учебная мебель Комплект специализированной мебели: компьютерные столы Оборудование: компьютерная техника с	MS Office, Windows / Корпоративная академическая лицензия бессрочная

15.03.06 «Мехатроника и робототехника»
«Информационно-сенсорные системы в мехатронике»

Наименование помещений для самостоятельной работы обучающихся	Оснащенность помещений для самостоятельной работы обучающихся	Перечень лицензионного программного обеспечения / Реквизиты подтверждающего документа
	подключением к информационно-коммуникационной сети «Интернет» и доступом в электронную информационно-образовательную среду образовательной организации, веб-камеры, коммуникационное оборудование, обеспечивающее доступ к сети интернет (проводное соединение и беспроводное соединение по технологии Wi-Fi)	Microsoft Open License №66426830

7. ТЕКУЩИЙ КОНТРОЛЬ УСПЕВАЕМОСТИ И ПРОМЕЖУТОЧНАЯ АТТЕСТАЦИЯ

Проверка достижения результатов обучения по дисциплине осуществляется в рамках текущего контроля успеваемости и промежуточной аттестации.

7.1. Текущий контроль успеваемости

Текущий контроль успеваемости включает в себя мероприятия по оцениванию выполнения заданий на практических занятиях, заданий для самостоятельной работы. Мероприятия текущего контроля успеваемости приведены в таблице 7.1.

Таблица 7.1 – Мероприятия текущего контроля успеваемости

Обозначение	Наименование	Форма контроля
ПР03	Понимание личности как взаимодействующего и общающегося субъекта	тест
ПР04	Я-концепция: как мы воспринимаем себя	тест
ПР08	Стихийные группы и массовые движения	тест
ПР09	Средства коммуникации (вербальная и невербальная)	тест
ПР16	Особенности социализации людей с ограниченными возможностями	тест
СР01	Социально-психологическая диагностика личности в коллективе (эссе)	доклад
СР02	Динамические процессы в малых группах (эссе)	доклад

7.2. Промежуточная аттестация

Формы промежуточной аттестации по дисциплине приведены в таблице 7.2.

Таблица 7.2 – Формы промежуточной аттестации

Обозначение	Форма отчетности	Очная
Зач01	Зачет	1 семестр

8. ФОНД ОЦЕНОЧНЫХ СРЕДСТВ

8.1. Оценочные средства

Оценочные средства соотнесены с результатами обучения по дисциплине и индикаторами достижения компетенций.

ИД-1 (УК-3) Знает наиболее эффективные социально-психологические и организационные методы социального взаимодействия и реализации своей роли в команде

Результаты обучения	Контрольные мероприятия
Знает специфику социально-психологических процессов, происходящих в малой группе и основные организационные методы социального взаимодействия членов команды	ПР06, ПР11, СР02, Зач01
Знает индивидуально-психологические свойства личности и наиболее эффективные социально-психологические методы общения	ПР03, Зач01
Знает специфику прогнозирования, предупреждения и разрешения социальных конфликтов	ПР12, Зач01

Примерные тестовые задания к ПР03

- Признание самооценности личности, реализация внутренней и внешней свободы – это принцип ...
 - : непрерывности
 - : демократизации
 - : гуманизма
 - : авторитарности
- Из следующих персонажей, вероятнее всего, имеет адекватную самооценку ...
 - : Елена, которая предпочитает самостоятельность
 - : Костя, который любит играть с детьми младше себя
 - : Ольга, которая любит комплименты
 - : Олег, которым все помыкают
 - : Олег, которым все помыкают
 - : Алина, которая проявляет склонность к деспотизму
- Какие из перечисленных качеств личности относятся к классу "Психические свойства" (указать 2 варианта ответа)
 - : память
 - : умения
 - : способности
 - : темперамент
 - : мастерство
- Мотив оказания кому-либо помощи, не связанный сознательно с собственными эгоистическими интересами, называется
 - : карьеризм
 - : эгоизм
 - : альтруизм

5. Физическое и вербальное поведение, направленное на причинение вреда кому-либо, это
- : злость
 - : зависть
 - : агрессия

Примерные тестовые задания к ПРО6

6. Подчинение индивида групповому давлению, возникающему из конфликта между его собственным мнением и мнением группы, - это ...
- : конформизм
 - : приспособленчество
 - : пассивное принятие
 - : отсутствие собственной позиции
7. Эффект возрастающей сенсорной стимуляции, когда на продуктивность деятельности индивида оказывает влияние сам вид и «звучание» других людей — это:
- : социальная фасилитация
 - : социальная ингибция
 - : социальная фрустрация
8. Известное сдерживание, торможение действий индивида под влиянием присутствия других называется
- : модератором действий
 - : социальной фасилитацией
 - : социальной ингибцией
 - : конформностью
9. Групповая динамика – это
- : совокупность внутригрупповых социально-психологических процессов и явлений, характеризующих весь цикл жизнедеятельности малой группы
 - : острая противопоставленность личностных и межгрупповых интересов различных социальных групп
 - : процесс влияния установок, норм, ценностей и поведения членов группы на мнения и поведение индивида
10. Бессознательная, невольная подверженность индивида определенным психическим состояниям –это
- : заражение
 - : азарт
 - : убежденность
 - : произвольность
11. Члены психотерапевтической группы собрались на вторую встречу. Они активно обсуждают, для чего им нужны такие встречи. Постепенно в группе выделяются наиболее популярные члены и формируются устойчивые нормы поведения. На какой стадии развития находится эта группа?
- : стадия плодотворной деятельности
 - : стадия зависимости и включения
 - : стадия противоречия и борьбы
 - : стадия доверия и формирования структуры
12. Людей пригласили на телевидение для участия в ток-шоу в качестве зрителей. Они должны были задавать участникам вопросы и громко выражать свое одобрение. Поначалу все зрители вели себя более-менее активно. Однако через некоторое время осталось не-

сколько активных людей. В то же время, большинство зрителей вели себя пассивно. Благодаря каким механизмам возник этот эффект?

- : распыление ответственности и социальное сравнение
- : тревога перед оценкой и когнитивная нагрузка
- : когнитивная нагрузка и социальное сравнение
- : распыление ответственности и тревога перед оценкой

Примерные тестовые задания к ПР11

13. Стиль деятельности, когда человек рассматривается как равноправный партнер, называется ...
 - : авторитарным
 - : демократическим
 - : анархическим
 - : либеральным
14. Социальный контроль включает в себя (выбрать три варианта)
 - : наказание
 - : неодобрение
 - : осуждение
 - : уголовную ответственность
15. Конструктивный конфликт характеризуется ... (выбрать три варианта)
 - : преодолением конфликтогенов
 - : выяснением причин конфликта
 - : выработкой взаимовыгодных решений
 - : разрывом межличностных отношений
16. Взаимодействие двух и более людей с целью установления и поддержания межличностных отношений, достижения общего результата – это
 - : общение
 - : деятельность
 - : обучение
 - : коммуникация

Задания к самостоятельной работе СР02

Темы эссе

- «Имидж лидера и особенности его формирования»
- «Социальный интеллект» и «коммуникативная компетентность»: сходства и отличия.
- «Роль групповой дискуссии в принятии группового решения. Эксперимент К. Левина»

Примерные тестовые задания к зачету Зач01

1. Признание самооценности личности, реализация внутренней и внешней свободы – это принцип ...
 - : непрерывности
 - : демократизации
 - : гуманизма
 - : авторитарности
2. Какие из перечисленных качеств личности относятся к классу "Психические свойства" (указать 2 варианта ответа)
 - : память

- : умения
 - : способности
 - : темперамент
 - : мастерство
3. Подчинение индивида групповому давлению, возникающему из конфликта между его собственным мнением и мнением группы, - это ...
- : конформизм
 - : приспособленчество
 - : пассивное принятие
 - : отсутствие собственной позиции
4. Эффект возрастающей сенсорной стимуляции, когда на продуктивность деятельности индивида оказывает влияние сам вид и «звучание» других людей — это:
- : социальная фасилитация
 - : социальная ингибция
 - : социальная фрустрация
5. Бессознательная, невольная подверженность индивида определенным психическим состояниям — это
- : заражение
 - : азарт
 - : убежденность
 - : произвольность
6. Члены психотерапевтической группы собрались на вторую встречу. Они активно обсуждают, для чего им нужны такие встречи. Постепенно в группе выделяются наиболее популярные члены и формируются устойчивые нормы поведения. На какой стадии развития находится эта группа?
- : стадия плодотворной деятельности
 - : стадия зависимости и включения
 - : стадия противоречия и борьбы
 - : стадия доверия и формирования структуры
7. Стилль деятельности, когда человек рассматривается как равноправный партнер, называется ...
- : авторитарным
 - : демократическим
 - : анархическим
 - : либеральным
8. Социальный контроль включает в себя (выбрать три варианта)
- : наказание
 - : неодобрение
 - : осуждение
 - : уголовную ответственность
9. Конструктивный конфликт характеризуется ... (выбрать три варианта)
- : преодолением конфликтогенов
 - : выяснением причин конфликта
 - : выработкой взаимовыгодных решений
 - : разрывом межличностных отношений
10. В школьном классе между учениками произошел конфликт. Небольшой инцидент перерос в постоянные взаимные оскорбления. Для решения этого конфликта школьный психолог решил провести процедуру медиации. При каком условии сторонам будет сложнее прийти к согласию?
- : конфликт возник по случайному поводу
 - : раньше участникам спор уже удавалось прийти к соглашению

- : друзья одного участника побуждают его продолжать конфликт
 - : на счету школьного психолога не одна успешная медиация
11. Слова, действия (или бездействия), способствующие возникновению и развитию конфликта
- : конфликтономы
 - : конфликтогены
 - : конфликтоизмы
 - : конфликтоизмы
12. Способ разрешения конфликтов, заставляющий воспитанников принять точку зрения воспитателя, называется ...
- : принуждение
 - : уход
 - : сотрудничество
 - : компромисс
13. Деструктивный конфликт характеризуется (выбрать три варианта)
- : эскалацией конфликта
 - : нагнетанием враждебности
 - : разрушением межличностных контактов
 - : устранением конфликтности
14. В школьном классе между учениками произошел конфликт. Небольшой инцидент перерос в постоянные взаимные оскорбления. Для решения этого конфликта школьный психолог решил провести процедуру медиации. При каком условии сторонам будет сложнее прийти к согласию?
- : конфликт возник по случайному поводу
 - : раньше участникам ссор уже удавалось прийти к соглашению
 - : друзья одного участника побуждают его продолжать конфликт
 - : на счету школьного психолога не одна успешная медиация
15. Слова, действия (или бездействия), способствующие возникновению и развитию конфликта
- : конфликтономы
 - : конфликтогены
 - : конфликтоизмы
 - : конфликтоизмы
16. Накопившиеся противоречия, содержащие истинную причину конфликта
- : инцидент
 - : конфликтная ситуация
 - : причина
 - : событие
17. Способ разрешения конфликтов, заставляющий воспитанников принять точку зрения воспитателя, называется ...
- : принуждение
 - : уход
 - : сотрудничество
 - : компромисс
18. Деструктивный конфликт характеризуется (выбрать три варианта)
- : эскалацией конфликта
 - : нагнетанием враждебности
 - : разрушением межличностных контактов
 - : устранением конфликтности

ИД-2 (УК-3) Умеет правильно воспринимать функции и роли членов команды, осознавать собственную роль в команде, устанавливать контакты в процессе межличностного взаимодействия

Результаты обучения	Контрольные мероприятия
Умеет осуществлять обмен информацией, знаниями, идеями и опытом с другими членами команды для достижения поставленной цели	ПР09, ПР10, Зач01
Умеет реализовывать свою роль в команде, учитывая особенности поведения других членов коллектива	ПР05, ПР 08, ПР13, Зач01, СР01
Умеет применять приемы саморегуляции поведения в процессе межличностного взаимодействия	ПР04, Зач01
Умеет самостоятельно находить оптимальные пути преодоления сложных конфликтных ситуаций	ПР12, Зач01

Примерные тестовые задания к ПР04

- Согласно теории К. Роджерса "Я-концепция" представляет собой ... (2 верных варианта)
 - : образ Я
 - : систему представления индивида о самом себе
 - : самосовершенствование личности
 - : самоактуализацию в общении
- Приспособление личности к объективным общественным отношениям называется ...
 - : привычкой
 - : умением
 - : навыком
 - : социализацией
- Структуру "Я-концепция" личности составляют три компонента:
 - : когнитивный
 - : эмоциональный
 - : оценочно-волевой
 - : динамический
- Закончите предложение. Являясь учеником, сыном, студентом, братом, человек тем самым выполняет различные ...
 - : социальные роли
 - : межличностные роли
 - : общественные отношения
 - : социальные законы
- Что такое неконформизм?
 - : полное отрицание группы, ее норм и мнений
 - : отсутствие собственной позиции, беспринципное и некритическое следование любому образцу
 - : обладающему наибольшей силой давления
 - : устойчивость к групповому давлению, сознательное самоопределение человека в группе

Примерные тестовые задания к ПР05

6. Человек, умеющий влиять на коллектив в системе межличностных отношений, основанных на чувствах симпатии или антипатии, принятия или неприятия, - это ...
- : лидер
 - : руководитель
 - : партнер
 - : авторитет
7. Система взаимоотношений членов группы в зависимости от их способности оказывать влияние в малой группе понимается как ...
- : структура социальной власти
 - : структура лидерства
 - : структура ролей
 - : позиционная структура
8. О каком психологическом феномене идет речь: данный состав группы возможен для обеспечения выполнения группой ее функций, члены группы могут взаимодействовать:
- : о сплоченности группы
 - : о совместимости группы
 - : оба варианта верны
9. Система эмоционально-психологических состояний коллектива, отражающих характер взаимоотношений между его членами в процессе совместной деятельности и общения, - это климат ...
- : моральный
 - : эмоциональный
 - : психологический
 - : социально-психологический

Примерные тестовые задания к ПР08

10. Механизм, который помогает группе приобрести черты психологической общности
- : социальной идентичности
 - : социального контекста
 - : взаимодействия массы и личности
11. Групповое давление – это
- : анализ влияния организации на социально - психологическую структуру и развитие коллектива
 - : процесс влияния установок, норм, ценностей и поведения членов группы на мнения и поведение индивида
 - : изменение мнений, установок и поведения индивидов под влиянием окружающих
12. Идут соревнования по теннису. На поле выходят опытные спортсмены. Они неоднократно выступали в крупных соревнованиях, за их плечами много побед. Вчера у этих спортсменов была последняя тренировка перед началом соревнования. На ней не было зрителей. На этой тренировке Николай был расслаблен и допускал много ошибок, поэтому его тренер начал волноваться. Сегодня стадион забит, зрители заняли все свободные места. Игра начинается, и Николай демонстрирует прекрасную игру: он быстро и легко двигается, отбивает мячи. Какой эффект продемонстрировал Николай?
- : социальная работоспособность
 - : социальная леность

- : социальная фасилитация
- : социальная ингибция

13. Определенное эмоциональное состояние массы людей, являющееся средством дефицита информации о какой-либо пугающей или непонятной новости, либо избытка информации, это

- : стресс
- : фрустрация
- : паника

Примерные тестовые задания к ПР09

14. Общение – это многоплановый процесс развития контактов между людьми, порождаемый...

- : необходимостью совместного проживания
- : особенностями социума
- : потребностями совместной деятельности
- : индивидуальными особенностями

15. Владимир рассказывает друзьям о недавнем путешествии в Испанию. Ему понравилась эта страна, и поэтому делает это с большим увлечением. Вспоминая о поездке, он часто смотрит собеседникам в глаза, говорит достаточно быстро и предлагает попробовать купленное там вино. Какие системы невербальной коммуникации использует Владимир?

- : окулесика, паралингвистика, гастика
- : кинесика, экстралингвистика, проксемика
- : кинесика, окулесика, паралингвистика
- : экстралингвистика, проксемика, ольфакция

16. Екатерина – физик. Она изучает процессы, происходящие на солнце, и любит рассказывать окружающим о своих открытиях. При этом она часто использует профессиональную лексику, которой пользуются ее коллеги. Поскольку многие знакомые Екатерины не имеют отношения к физике, они с трудом понимают, о чем она говорит. Какой коммуникативный барьер возникает при общении Екатерины с окружающими?

- : психологический
- : семантический
- : фонетический
- : социальный

17. Татьяна работает в туристическом агентстве. Большинство ее клиентов – люди, которые любят проводить Новый год в теплых странах. На дворе декабрь, и путевки в теплые страны закончились. Зато есть туры в северные регионы. Татьяна решает провести рекламную кампанию для распространения этих туров. Она создает специальное сообщение. Сначала она рассказывает, что многие люди стараются зимой уехать на юг, чтобы загорать и купаться в море. После этого она замечает, что в северных регионах тоже можно замечательно отдохнуть, покататься на лыжах, погулять на свежем воздухе и т.д. Какой прием убеждающей коммуникации использует Татьяна?

- : диалог
- : одностороннюю аргументацию
- : фреймирование
- : двухстороннюю аргументацию

Примерные тестовые задания к ПР10

18. Отметьте зоны свидетельствующие о различных взаимоотношениях людей (укажите 4 ответа)
- : интимная Я
 - : личная, или персональная
 - : социальная
 - : публичная
 - : максимальная
19. Процесс обмена информацией состоит из элементов ...
- : отправитель (кодер)
 - : сообщение
 - : обратная связь
 - : получатель (декодер)
 - : все ответы верны
20. Как Вы понимаете значение «коммуникативного барьера» в общении и какие виды этого барьера существуют?
-

21. Закончите предложение. Являясь учеником, сыном, студентом, братом, человек тем самым выполняет различные...
- : социальные роли
 - : межличностные роли
 - : общественные отношения
 - : социальные законы

Примерные тестовые задания к ПР12

22. Коллеги обсуждают, у какой фирмы покупать новое оборудование. Одна фирма предлагает дорогое оборудование с большим гарантийным сроком; другая – дешевое оборудование с маленьким гарантийным сроком. Евгений считает, что самое важное – это цена, а Дарья – гарантийный срок. В результате они продолжают поиски и находят третью фирму, которая предлагает дешевое оборудование с большим гарантийным сроком. Какую стратегию поведения в конфликте используют коллеги?
- : подчинение
 - : уход
 - : сотрудничество
 - : компромисс
23. В школьном классе между учениками произошел конфликт. Небольшой инцидент перерос в постоянные взаимные оскорбления. Для решения этого конфликта школьный психолог решил провести процедуру медиации. При каком условии сторонам будет сложнее прийти к согласию?
- : конфликт возник по случайному поводу
 - : раньше участникам ссор уже удавалось прийти к соглашению
 - : друзья одного участника побуждают его продолжать конфликт
 - : на счету школьного психолога не одна успешная медиация
24. Слова, действия (или бездействия), способствующие возникновению и развитию конфликта
-

- : конфликтономы
- : конфликтогены
- : конфликтоизмы
- : конфликтоизмы

25. Накопившиеся противоречия, содержащие истинную причину конфликта

- : инцидент
- : конфликтная ситуация
- : причина
- : событие

26. Какие функции конфликта Вы можете отнести к негативным, а какие к позитивным?

27. Способ разрешения конфликтов, заставляющий воспитанников принять точку зрения воспитателя, называется ...

- : принуждение
- : уход
- : сотрудничество
- : компромисс

28. Деструктивный конфликт характеризуется (выбрать три варианта)

- : эскалацией конфликта
- : нагнетанием враждебности
- : разрушением межличностных контактов
- : устранением конфликтности

Примерные тестовые задания к ПР13

29. Какой метод психологии основан на способности человека сопереживать собеседнику через отождествление с ним?

- : эмпатическое слушание
- : интерпретация внутреннего мира другого человека
- : идентификация
- : нереплексивное слушание

30. Какая поговорка лучше всего иллюстрирует механизм причинной интерпретации

- : Каждый судит по себе
- : Чудак чудака видит издалека
- : Как аукнется, так и откликнется
- : Одна голова хорошо, а две – лучше

31. Сознательное аргументированное воздействие на другого человека или группу людей, имеющее своей целью изменения их суждения, отношения, намерения или решения - это

- : убеждение
- : внушение
- : заражение
- : принуждение

32. Игорь руководит благотворительной организацией. Он ставит перед подчиненными новые, сложные групповые цели, побуждает их предлагать новые идеи, подчеркивает, что вместе они способны на многое. Какой стиль лидерства использует Игорь?

- : транзакционный стиль
- : демократический стиль
- : трансформационный стиль
- : авторитарный стиль

33. Механизм межличностного восприятия как способ познания другого, при котором предположение о его внутреннем состоянии строится на основе попытки поставить себя на место партнера по общению это

- : идентификация
- : рефлексия
- : каузальная атрибуция
- : эмпатия

34. Приписывание некоторой причины поступку человека или наблюдаемому действию называется

- : социальной перцепцией
- : интеракцией
- : каузальная атрибуция

Задание для самостоятельной работы СР01

Темы эссе

- «Есть ли у понятия эгоизм положительные значения»
- «Преимущества здорового эгоизма перед «распиаренным» альтруизмом»
- «Альтруизм как нравственный принцип» (по Огюсту Контю)

ИД-1 (УК-9) Знает основные особенности социализации лиц с нарушениями в области дефектологии

Результаты обучения	Контрольные мероприятия
Знает особенности людей с психическими и (или) физическими недостатками	ПР16, Зач01
Знает основные проблемы обучения, развития и социализации лиц с ограниченными возможностями здоровья, в том числе, с нарушениями в области дефектологии	ПР16, Зач01

Примерные тестовые задания к ПР16

1. Предмет изучения дефектологии:
 - : внутриличностный конфликт
 - : психические и физические недостатки в развитии и особенности воспитания и обучения детей с различными нарушениями
 - : массовидные явления психики
 - : массовые социально-психологические явления
2. Коррекция – это:
 - : возмещение в той или иной мере нарушенных или утраченных функций и состояний за счет перестройки или усиленного использования сохранных функций
 - : восстановление нарушенных функций организма и трудоспособности, достигаемое применением комплекса медицинских, педагогических и социальных мероприятий
 - : система психолого-педагогических и медико-социальных мер, направленных на исправление или ослабление физических и (или) психических нарушений
 - : приспособление человека как личности к существованию в обществе в соответствии с требованиями этого общества и собственными потребностями, мотивами и интересами
3. Адаптация – это:

- : двусторонний процесс, предполагающий формирование способностей личности к жизнедеятельности в обществе на основе усвоения социальных норм и способов социального поведения, а также активное воспроизводство системы социальных связей индивидом
- : восстановление нарушенных функций организма и трудоспособности, достигаемое применением комплекса медицинских, педагогических и социальных мероприятий
- : возмещение в той или иной мере нарушенных или утраченных функций и состояний за счет перестройки или усиленного использования сохранных функций
- : приспособление человека как личности к существованию в обществе в соответствии с требованиями этого общества и собственными потребностями, мотивами и интересами

4. Реабилитация – это:

- : двусторонний процесс, предполагающий формирование способностей личности к жизнедеятельности в обществе на основе усвоения социальных норм и способов социального поведения, а также активное воспроизводство системы социальных связей индивидом
- : восстановление нарушенных функций организма и трудоспособности, достигаемое применением комплекса медицинских, педагогических и социальных мероприятий
- : возмещение в той или иной мере нарушенных или утраченных функций и состояний за счет перестройки или усиленного использования сохранных функций
- : приспособление человека как личности к существованию в обществе в соответствии с требованиями этого общества и собственными потребностями, мотивами и интересами

5. Аномалия – это

- : физический или психический недостаток, вызывающий нарушения в развитии ребенка
- : отклонение от нормы, от общей закономерности, неправильность в развитии
- : биологический процесс появления нового качества, болезненного состояния

6. Социальная поддержка инвалидов – это:

- : система гарантированных государством экономических, правовых мер и мер социальной поддержки, обеспечивающих инвалидам условия для преодоления, замещения (компенсации) ограничений жизнедеятельности и направленных на создание им равных с другими гражданами возможностей участия в жизни общества
- : система мер, обеспечивающая социальные гарантии инвалидам, устанавливаемая законами и иными нормативными правовыми актами, за исключением пенсионного обеспечения
- : комплексная деятельность, включающая в себя организационные, экономические, градостроительные, собственно реабилитационные действия

ИД-2 (УК-9) Умеет использовать базовые дефектологические знания в социальной и профессиональной деятельности

Результаты обучения	Контрольные мероприятия
Умеет ориентироваться в применении эффективных средств и методов трудовой и социальной адаптации для категории лиц, которым требуется социально-психологическая и дефектологическая коррекция	ПР16
Умеет планировать и осуществлять свою профессиональную деятельность, применяя базовые дефектологические знания к людям, имеющим ограниченные возможности здоровья и инвалидам	ПР16

Примерные тестовые задания к ПР16

1. Метод самопознания, самоорганизации и самопомощи в психологической адаптации людей с ОВЗ предполагает:

- : обучение навыкам самонаблюдения, самоанализа, самооценки; умениям поддержать себя, вывести из тяжелого душевного состояния, самоубеждением облегчить сложную ситуацию, умением решать проблемы, не уходя в переживания
 - : формирование релаксационных умений, навыков применения аутогенной тренировки для снятия стрессовых состояний, уменьшения степени эмоциональной напряженности деятельности, усиления мобилизации ресурсов
 - : расширение коммуникативного опыта, умения и навыков взаимопонимания, сотрудничества, изменение неадекватных мотивов, установок, притязаний, повышение самооценки и выработка новых оптимальных форм поведения
1. Метод групповой социально-психологической терапии в психологической адаптации людей с ОВЗ предполагает:
 - : обучение навыкам самонаблюдения, самоанализа, самооценки; умениям поддержать себя, вывести из тяжелого душевного состояния, самоубеждением облегчить сложную ситуацию, умением решать проблемы, не уходя в переживания
 - : формирование релаксационных умений, навыков применения аутогенной тренировки для снятия стрессовых состояний, уменьшения степени эмоциональной напряженности деятельности, усиления мобилизации ресурсов
 - : расширение коммуникативного опыта, умения и навыков взаимопонимания, сотрудничества, изменение неадекватных мотивов, установок, притязаний, повышение самооценки и выработка новых оптимальных форм поведения
 2. Назовите барьеры социально-психологической адаптации людей с ОВЗ в образовательной среде:
 - : пространственная недоступность зданий образовательных учреждений
 - : недостаток учебно-методического сопровождения образовательного процесса
 - : социально-психологические трудности коммуникации обучающихся с инвалидностью и ОВЗ с их здоровыми сверстниками и педагогами
 - : верны все ответы

Примерные тестовые задания к зачету Зач01

1. Адаптация – это:
 - : двусторонний процесс, предполагающий формирование способностей личности к жизнедеятельности в обществе на основе усвоения социальных норм и способов социального поведения, а также активное воспроизводство системы социальных связей индивидом
 - : восстановление нарушенных функций организма и трудоспособности, достигаемое применением комплекса медицинских, педагогических и социальных мероприятий
 - : возмещение в той или иной мере нарушенных или утраченных функций и состояний за счет перестройки или усиленного использования сохранных функций
 - : приспособление человека как личности к существованию в обществе в соответствии с требованиями этого общества и собственными потребностями, мотивами и интересами
2. Реабилитация – это:
 - : двусторонний процесс, предполагающий формирование способностей личности к жизнедеятельности в обществе на основе усвоения социальных норм и способов социального поведения, а также активное воспроизводство системы социальных связей индивидом
 - : восстановление нарушенных функций организма и трудоспособности, достигаемое применением комплекса медицинских, педагогических и социальных мероприятий
 - : возмещение в той или иной мере нарушенных или утраченных функций и состояний за счет перестройки или усиленного использования сохранных функций
 - : приспособление человека как личности к существованию в обществе в соответствии с требованиями этого общества и собственными потребностями, мотивами и интересами
3. Аномалия – это
 - : физический или психический недостаток, вызывающий нарушения в развитии ребенка

- : отклонение от нормы, от общей закономерности, неправильность в развитии
- : биологический процесс появления нового качества, болезненного состояния

4. Социальная поддержка инвалидов – это:

- : система гарантированных государством экономических, правовых мер и мер социальной поддержки, обеспечивающих инвалидам условия для преодоления, замещения (компенсации) ограничений жизнедеятельности и направленных на создание им равных с другими гражданами возможностей участия в жизни общества
- : система мер, обеспечивающая социальные гарантии инвалидам, устанавливаемая законами и иными нормативными правовыми актами, за исключением пенсионного обеспечения
- : комплексная деятельность, включающая в себя организационные, экономические, градостроительные, собственно реабилитационные действия

5. Метод групповой социально-психологической терапии в психологической адаптации людей с ОВЗ предполагает:

- : обучение навыкам самонаблюдения, самоанализа, самооценки; умениям поддержать себя, вывести из тяжелого душевного состояния, самоубеждением облегчить сложную ситуацию, умением решать проблемы, не уходя в переживания
- : формирование релаксационных умений, навыков применения аутогенной тренировки для снятия стрессовых состояний, уменьшения степени эмоциональной напряженности деятельности, усиления мобилизации ресурсов
- : расширение коммуникативного опыта, умения и навыков взаимопонимания, сотрудничества, изменение неадекватных мотивов, установок, притязаний, повышение самооценки и выработка новых оптимальных форм поведения

8.2. Критерии и шкалы оценивания

Оценивание студентов возможно в следующих вариантах:

Каждое мероприятие текущего контроля успеваемости оценивается по шкале «зачтено», «не зачтено».

Оценка «зачтено» выставляется обучающемуся при выполнении всех указанных показателей (Таблица 8.1), допускаются несущественные неточности в изложении и оформлении материала

При невыполнении хотя бы одного из показателей выставляется оценка «не зачтено».

Таблица 8.1 – Критерии оценивания мероприятий текущего контроля успеваемости

Наименование, обозначение	Показатель
Тест	правильно решено не менее 50% тестовых заданий
Доклад	тема доклада раскрыта, сформулированы выводы; соблюдены требования к объему и оформлению доклада (презентации к докладу)

При оценивании результатов обучения по дисциплине в ходе промежуточной аттестации используются следующие критерии и шкалы.

Зачет (Зач01).

Промежуточная аттестация проводится в форме компьютерного тестирования.

Продолжительность тестирования: 60 минут.

Оценка «зачтено» выставляется обучающемуся, если правильно решено не менее 50% тестовых заданий.

Оценка «не зачтено» выставляется обучающемуся, если правильно решено менее 50% тестовых заданий.

Результат обучения по дисциплине считается достигнутым при получении обучающимся оценки «зачтено» по каждому из контрольных мероприятий, относящихся к данному результату обучения.

МИНИСТЕРСТВО НАУКИ И ВЫСШЕГО ОБРАЗОВАНИЯ РОССИЙСКОЙ ФЕДЕРАЦИИ
Федеральное государственное бюджетное образовательное учреждение
высшего образования

«Тамбовский государственный технический университет»
(ФГБОУ ВО «ТГТУ»)



УТВЕРЖДАЮ

Декан Естественнонаучного и гуманитарного факультета

_____ К.В. Самохин
« 05 » _____ июня _____ 2023 г.

РАБОЧАЯ ПРОГРАММА ДИСЦИПЛИНЫ

Б1.О.01.04 Основы российской государственности

(шифр и наименование дисциплины в соответствии с утвержденным учебным планом подготовки)

Кафедра: _____ ***История и философия*** _____
(наименование кафедры)

Составитель:

_____ К.И.Н., ДОЦЕНТ _____
степень, должность

_____ подпись _____

_____ И. В. Двухжилова _____
инициалы, фамилия

Заведующий кафедрой

_____ подпись _____

_____ А. А. Слезин _____
инициалы, фамилия

1. ПЛАНИРУЕМЫЕ РЕЗУЛЬТАТЫ ОБУЧЕНИЯ ПО ДИСЦИПЛИНЕ И ЕЕ МЕСТО В СТРУКТУРЕ ОПОП

Цель освоения дисциплины – достижение планируемых результатов обучения (таблица 1.1), соотнесенных с индикаторами достижения компетенций и целью реализации ОПОП.

Дисциплина входит в состав обязательной части образовательной программы.

Таблица 1.1 – Результаты обучения по дисциплине

Код, наименование индикатора	Результаты обучения по дисциплине
УК-5 Способен воспринимать межкультурное разнообразие общества в социально-историческом, этическом и философском контекстах	
ИД-7 (УК-5) Демонстрирует толерантное восприятие социальных и культурных различий, уважительное и бережное отношение к историческому наследию и культурным традициям	Имеет представление о цивилизационном характере российской государственности, её основных особенностях, ценностных принципах и ориентирах
	Имеет представление о ключевых смыслах, этических и мировоззренческих доктринах, сложившихся внутри российской цивилизации и отражающих её многонациональный, многоконфессиональный и солидарный (общинный) характер
	Имеет представление о наиболее вероятных внешних и внутренних вызовах, стоящих перед лицом российской цивилизации и её государственностью в настоящий момент, ключевых сценариях перспективного развития России
ИД-8 (УК-4) Находит и использует необходимую для саморазвития и взаимодействия с другими людьми информацию о культурных особенностях и традициях различных социальных групп	Знает фундаментальные достижения, изобретения, открытия и свершения, связанные с развитием русской земли и российской цивилизации, представляет их в актуальной и значимой перспективе
	Знает фундаментальные ценностные принципы российской цивилизации (такие как многообразие, суверенность, согласие, доверие и созидание), а также перспективные ценностные ориентиры российского цивилизационного развития (такие как стабильность, миссия, ответственность и справедливость)
ИД-9 (УК-5) Проявляет в своём поведении уважительное отношение к историческому наследию и социокультурным традициям различных социальных групп, опирающееся на знание этапов исторического развития России в контексте мировой истории и культурных традиций мира	Умеет адекватно воспринимать актуальные социальные и культурные различия, уважительно и бережно относиться к историческому наследию и культурным традициям
	Умеет находить и использовать необходимую для саморазвития и взаимодействия с другими людьми информацию о культурных особенностях и традициях различных социальных групп
	Умеет проявлять в своём поведении уважительное отношение к историческому наследию и социокультурным традициям различных социальных групп, опирающееся на знание этапов исторического развития России в контексте мировой истории и культурных традиций мира
ИД-10 (УК-5) Сознательно выбирает ценностные ориентиры и граждан-	Владеет навыками осознанного выбора ценностных ориентиров и гражданской позиции

Код, наименование индикатора	Результаты обучения по дисциплине
данскую позицию; аргументированно обсуждает и решает проблемы мировоззренческого, общественного и личностного характера	Владеет навыками аргументированного обсуждения и решения проблем мировоззренческого, общественного и личностного характера
	Обладает развитым чувством гражданственности и патриотизма, навыками самостоятельного критического мышления
	Действует в соответствии с особенностями современной политической организации российского общества, каузальной природой и спецификой его актуальной трансформации, ценностным обеспечением традиционных институциональных решений и особой поливариантностью взаимоотношений российского государства и общества в федеративном измерении

Результаты обучения по дисциплине достигаются в рамках осуществления всех видов контактной и самостоятельной работы обучающихся в соответствии с утвержденным учебным планом.

Индикаторы достижения компетенций считаются сформированными при достижении соответствующих им результатов обучения.

2. ОБЪЁМ ДИСЦИПЛИНЫ

Объем дисциплины составляет 2 зачетных единицы.

Ниже приведено распределение общего объема дисциплины (в академических часах) в соответствии с утвержденным учебным планом.

Виды работ	Форма обучения		
	Очная	Очно-заочная	Заочная
	1 семестр	1 семестр	1 курс
<i>Контактная работа</i>	49	11	7
занятия лекционного типа	16	4	2
лабораторные занятия			
практические занятия	32	6	4
курсовое проектирование			
консультации			
промежуточная аттестация	1	1	1
<i>Самостоятельная работа</i>	23	61	65
<i>Всего</i>	72	72	72

3. СОДЕРЖАНИЕ ДИСЦИПЛИНЫ

Раздел 1. Что такое Россия

1. Современная Россия: цифры и факты, достижения и герои

1. Объективные и характерные данные о России, её географии, ресурсах, экономике.
2. Население, культура, религии и языки. Современное положение российских регионов.
3. Выдающиеся персоналии («герои»).
4. Ключевые испытания и победы России, отразившиеся в её современной истории.

Практические занятия

ПР01. Многообразие российских регионов

ПР02. Испытания и победы России

ПР03. Герои страны, герои народа

Самостоятельная работа:

СР01. Современная Россия: цифры и факты, достижения и герои

Раздел 2. Российское государство-цивилизация

2. Цивилизационный подход: возможности и ограничения

1. Исторические, географические, институциональные основания формирования российской цивилизации.
2. Концептуализация понятия «цивилизация» (вне идей стадияльного детерминизма).

3. Философское осмысление России как цивилизации

1. Особенности цивилизационного развития России: история многонационального (наднационального) характера общества, перехода от имперской организации к федеративной, межкультурного диалога за пределами России (и внутри неё).
2. Роль и миссия России в работах различных отечественных и зарубежных философов, историков, политиков, деятелей культуры.

Практические занятия

ПР04. Применимость и альтернативы цивилизационного подхода

ПР05. Российская цивилизация в академическом дискурсе

Самостоятельная работа:

СР02. Цивилизационный подход: возможности и ограничения

СР03. Философское осмысление России как цивилизации

Раздел 3. Российское мировоззрение и ценности российской цивилизации

4. Мировоззрение и идентичность

1. Мировоззрение. Теория вопроса и смежные научные концепты.
2. Мировоззрение как функциональная система.

5. Мировоззренческие принципы (константы) российской цивилизации

1. Мировоззренческая система российской цивилизации.
2. Представление ключевых мировоззренческих позиций и понятий, связанных с российской идентичностью, в историческом измерении и в контексте российского федерализма.
3. Рассмотрение мировоззренческих позиций российской идентичности с точки зрения ключевых элементов общественно-политической жизни (мифы, ценности и убеждения, потребности и стратегии).
4. Значение коммуникационных практик и государственных решений в области мировоззрения (политика памяти, символическая политика и пр.)
5. Самостоятельная картина мира и история особого мировоззрения российской цивилизации.

6. Ценностные принципы (константы) российской цивилизации: единство многообразия (1), суверенитет (сила и доверие) (2), согласие и сотрудничество (3), любовь и ответственность (4), созидание и развитие (5). Их отражение в актуальных социологических данных и политических исследованиях.

7. «Системная модель мировоззрения» («человек – семья – общество – государство – страна») и её репрезентации («символы – идеи и язык – нормы – ритуалы – институты»).

Практические занятия

ПР06. Ценностные вызовы современной политики

ПР07. Концепт мировоззрения в социальных науках

ПР08. Системная модель мировоззрения

ПР09. Ценности российской цивилизации

Самостоятельная работа:

СР04. Мировоззрение и идентичность

СР05. Мировоззренческие принципы (константы) российской цивилизации

Раздел 4. Политическое устройство России

6. Конституционные принципы и разделение властей

1. Основы конституционного строя России. Принцип разделения властей и демократия. Особенности современного российского политического класса.

2. Генеалогия ведущих политических институтов, их история причины и следствия их трансформации.

3. Уровни организации власти в РФ.

7. Стратегическое планирование: национальные проекты и государственные программы

1. Государственные проекты и их значение(ключевые отрасли, кадры, социальная сфера).

2. Глобальные тренды и особенности мирового развития. Техногенные риски, экологические вызовы и экономические шоки.

3. Суверенитет страны и его место в сценариях перспективного развития мира и российской цивилизации.

Практические занятия

ПР10. Власть и легитимность в конституционном преломлении

ПР11. Уровни и ветви власти

ПР12. Планирование будущего: государственные стратегии и гражданское участие

Самостоятельная работа:

СР06. Конституционные принципы и разделение властей

СР07. Стратегическое планирование: национальные проекты и государственные программы

Раздел 5. Вызовы будущего и развитие страны

8. Актуальные вызовы и проблемы развития России. Сценарии развития российской цивилизации

1. Солидарность, единство и стабильность российского общества в цивилизационном измерении.

2. Стремление к компромиссу, альтруизм и взаимопомощь как значимые принципы российской политики.

3. Ответственность и миссия как ориентиры личностного и общественного развития.

4. Справедливость и меритократия в российском обществе. Представление о коммунистическом характере российской гражданственности, неразрывности личного успеха и благосостояния Родины.

Практические занятия

ПР13. Россия и глобальные вызовы

ПР14. Внутренние вызовы общественного развития

ПР15. Образы будущего России

ПР16. Ориентиры стратегического развития. Сценарии развития российской цивилизации

Самостоятельная работа:

СР08. Актуальные вызовы и проблемы развития России. Сценарии развития российской цивилизации

4. ПЕРЕЧЕНЬ УЧЕБНОЙ ЛИТЕРАТУРЫ, ИНФОРМАЦИОННЫХ РЕСУРСОВ И ТЕХНОЛОГИЙ

4.1. Учебная литература

1. История политических и правовых учений : учебник для студентов вузов, обучающихся по направлению «Юриспруденция» / Р. Б. Гандолоев, И. А. Гончаров, М. О. Долгий [и др.] ; под редакцией Р. С. Мулукаева [и др.]. — 5-е изд. — Москва : ЮНИТИ-ДАНА, 2022. — 392 с. — Текст : электронный // Цифровой образовательный ресурс IPR SMART : [сайт]. — URL: <https://www.iprbookshop.ru/123380.html>. — Режим доступа: для авторизир. пользователей

2. Мельник, М. С. География (социально-экономическая) : учебное пособие / М. С. Мельник, А. В. Лошаков. — Ставрополь : Ставропольский государственный аграрный университет, 2022. — 138 с. — Текст : электронный // Цифровой образовательный ресурс IPR SMART : [сайт]. — URL: <https://www.iprbookshop.ru/129575.html>. — Режим доступа: для авторизир. пользователей

3. Моттаева, А. Б. Принятие и исполнение государственных решений : учебно-методическое пособие / А. Б. Моттаева, Ас. Б. Моттаева. — Москва : МИСИ-МГСУ, ЭБС АСВ, 2019. — 35 с. — ISBN 978-5-7264-1937-4. — Текст : электронный // Цифровой образовательный ресурс IPR SMART : [сайт]. — URL: <https://www.iprbookshop.ru/95528.html>. — Режим доступа: для авторизир. пользователей

4. Национальная идея России. Том I : монография / В. И. Якунин, С. С. Сулакшин, В. Э. Багдасарян, М. В. Вилисов ; под редакцией С. С. Сулакшин. — Москва : Научный эксперт, 2012. — 752 с. — ISBN 978-5-91290-116-4. — Текст : электронный // Цифровой образовательный ресурс IPR SMART : [сайт]. — URL: <https://www.iprbookshop.ru/13254.html>. — Режим доступа: для авторизир. пользователей

5. Национальная идея России. Том II : монография / В. И. Якунин, С. С. Сулакшин, В. Э. Багдасарян, М. В. Вилисов. — Москва : Научный эксперт, 2012. — 744 с. — ISBN 978-5-91290-116-4. — Текст : электронный // Цифровой образовательный ресурс IPR SMART : [сайт]. — URL: <https://www.iprbookshop.ru/13255.html>. — Режим доступа: для авторизир. пользователей

6. Национальная идея России. Том III : монография / В. И. Якунин, С. С. Сулакшин, В. Э. Багдасарян, М. В. Вилисов. — Москва : Научный эксперт, 2012. — 704 с. — ISBN 978-5-91290-116-4. — Текст : электронный // Цифровой образовательный ресурс IPR SMART : [сайт]. — URL: <https://www.iprbookshop.ru/13256.html>. — Режим доступа: для авторизир. пользователей

7. Национальная идея России. Том IV : монография / В. И. Якунин, С. С. Сулакшин, В. Э. Багдасарян, М. В. Вилисов ; под редакцией С. С. Сулакшин. — Москва : Научный эксперт, 2012. — 552 с. — ISBN 978-5-91290-116-4. — Текст : электронный // Цифровой образовательный ресурс IPR SMART : [сайт]. — URL: <https://www.iprbookshop.ru/13257.html>. — Режим доступа: для авторизир. пользователей

8. Национальная идея России. Том V : монография / В. И. Якунин, С. С. Сулакшин, В. Э. Багдасарян, М. В. Вилисов ; под редакцией С. С. Сулакшин. — Москва : Научный эксперт, 2012. — 696 с. — ISBN 978-5-91290-116-4. — Текст : электронный // Цифровой образовательный ресурс IPR SMART : [сайт]. — URL: <https://www.iprbookshop.ru/13258.html>. — Режим доступа: для авторизир. пользователей

9. Национальная идея России. Том VI : монография / В. И. Якунин, С. С. Сулакшин, В. Э. Багдасарян, М. В. Вилисов ; под редакцией С. С. Сулакшин. — Москва : Научный эксперт, 2012. — 992 с. — ISBN 978-5-91290-116-4. — Текст : электронный // Цифровой образовательный ресурс IPR SMART : [сайт]. — URL: <https://www.iprbookshop.ru/13259.html>. — Режим доступа: для авторизир. пользователей

10. Общественная мысль России: с древнейших времен до середины XX в. В 4 томах. Т.3: общественная мысль России второй четверти XIX – начала XX в. / С. Г. Антоненко, В. В. Вострикова, В. А. Дёмин [и др.] ; под редакцией В. В. Шелохаева. — Москва : Политическая энциклопедия, 2020. — 487 с. — ISBN 978-5-8243-2396-2, 978-5-8243-2402-0 (т.3). — Текст : электронный // Цифровой образовательный ресурс IPR SMART : [сайт]. — URL: <https://www.iprbookshop.ru/121173.html>. — Режим доступа: для авторизир. пользователей

4.2. Интернет-ресурсы, в том числе современные профессиональные базы данных и информационные справочные системы

Университетская информационная система «РОССИЯ» <https://uisrussia.msu.ru>

Справочно-правовая система «Консультант+» <http://www.consultant-urist.ru>

Справочно-правовая система «Гарант» <http://www.garant.ru>

База данных Web of Science <https://apps.webofknowledge.com/>

База данных Scopus <https://www.scopus.com>

Портал открытых данных Российской Федерации <https://data.gov.ru>

База открытых данных Министерства труда и социальной защиты РФ <https://rosmintrud.ru/opendata>

База данных Научной электронной библиотеки eLIBRARY.RU <https://elibrary.ru/>

База данных профессиональных стандартов Министерства труда и социальной защиты РФ <http://profstandart.rosmintrud.ru/obshchiy-informatsionnyy-blok/natsionalnyy-reestr-professionalnykh-standartov/>

Базы данных Министерства экономического развития РФ <http://www.economy.gov.ru>

База открытых данных Росфинмониторинга <http://www.fedsfm.ru/opendata>

Электронная база данных «Издательство Лань» <https://e.lanbook.com>

Электронная библиотечная система «IPRbooks» <http://www.iprbookshop.ru>

База данных «Электронно-библиотечная система «ЭБС ЮРАЙТ» <https://www.biblio-online.ru>

База данных электронно-библиотечной системы ТГТУ <http://elib.tstu.ru>

Федеральная государственная информационная система «Национальная электронная библиотека» <https://нэб.рф>

Национальный портал онлайн обучения «Открытое образование» <https://openedu.ru>

Электронная база данных "Polpred.com Обзор СМИ" <https://www.polpred.com>

Официальный сайт Федерального агентства по техническому регулированию и метрологии <http://protect.gost.ru/>

Ресурсы электронной информационно-образовательной среды университета представлены в локальном нормативном акте «Положение об электронной информационно-образовательной среде Тамбовского государственного технического университета».

Электронные образовательные ресурсы, к которым обеспечен доступ обучающихся, в т.ч. приспособленные для использования инвалидами и лицами с ограниченными возможностями здоровья, приведены на официальном сайте университета в разделе «Университет»-«Сведения об образовательной организации»-«Материально-техническое обеспечение и оснащенность образовательного процесса».

Сведения о лицензионном программном обеспечении, используемом в образовательном процессе, представлены на официальном сайте университета в разделе «Образование»-«Учебная работа»-«Доступное программное обеспечение».

5. МЕТОДИЧЕСКИЕ УКАЗАНИЯ ДЛЯ ОБУЧАЮЩИХСЯ ПО ОСВОЕНИЮ ДИСЦИПЛИНЫ

В условиях ускорения технологической революции и формирования новых социально-экономических моделей, основанных на особой ценности знания, приоритетом развития образовательных систем является расширение мировоззренческой и гуманитарно-просветительской составляющей академической подготовки. Безусловной основой такого расширения в российских условиях должен являться фундаментальный научный подход, позволяющий системно и целно интегрировать в цикл образовательной подготовки передовые исследовательские достижения в области культурной и символической политики, ценностных разработок и изучения общественно-политического процесса. Фактически общемировой практикой стали ревитализация ценностной составляющей образования, подчеркнутое внимание академического сообщества к историко-политическому фундаменту образовательной подготовки и активное развитие интерактивных образовательных технологий. Происходит объективное усиление запроса на расширенную социально-гуманитарную подготовку обучающихся всех специальностей и направлений.

Учебно-методический комплекс «Основы российской государственности» призван поспособствовать обозначению системного и своевременного ответа на актуальные вызовы образовательной и социальной политике российского государства.

При изучении дисциплины следует обратить внимание на следующие особенности:

- темы учебного курса взаимосвязаны, поэтому успешное усвоение курса предполагает последовательное и систематическое изучение его теоретической части;
- теоретический материал, полученный на лекциях и в ходе самостоятельной работы, закрепляется на практических занятиях в интерактивных формах;
- курс имеет довольно тесные междисциплинарные связи.

В ходе лекционных занятий необходимо вести конспектирование учебного материала, обращать внимание на даты, категории, формулировки, раскрывающие содержание тех или иных явлений и процессов, научные выводы и практические рекомендации. Желательно оставить в рабочих конспектах поля для пометок из рекомендованной литературы, дополняющие лекционный материал или подчеркивающие особую важность тех или иных теоретических положений. Целесообразно дорабатывать свой конспект лекции, делая в нём соответствующие записи из литературы, рекомендованной преподавателем и предусмотренной учебной программой.

Развивающее тезисы лекции рассмотрение потенциальных ответов на современные вызовы должно проходить в рамках серии практических занятий, раскрывающих творческий потенциал обучающихся и вовлекающий их в активное гражданское участие. Практические занятия позволяют развивать у обучающихся творческое теоретическое мышление; умение самостоятельно подбирать и изучать литературу, новостные каналы, анализировать практику; уметь четко формулировать мысль, вести дискуссию; формируют навыки коллективной и командной работы.

6. МАТЕРИАЛЬНО-ТЕХНИЧЕСКОЕ ОБЕСПЕЧЕНИЕ

По всем видам учебной деятельности в рамках дисциплины используются аудитории, кабинеты, оснащенные необходимым специализированным оборудованием.

Наименование специальных помещений	Оснащенность специальных помещений	Перечень лицензионного программного обеспечения / Реквизиты подтверждающего документа
учебные аудитории для проведения занятий лекционного типа	Мебель: учебная мебель Технические средства обучения: экран, проектор, компьютер	MS Office, Windows / Корпоративные академические лицензии бессрочные Microsoft Open License № 61010664, 60979359, 61316870, 45560005, 45341392, 44964701, 49066437, 48248804, 49487340, 43925361, 44544975, 43239932, 42882586, 46733190, 45936776, 46019880, 47425744, 47869741, 60102643, 41875901
учебные аудитории для проведения занятий семинарского типа, групповых и индивидуальных консультаций, текущего контроля и промежуточной аттестации	Мебель: учебная мебель Технические средства обучения: экран, проектор, компьютер	

Для самостоятельной работы обучающихся предусмотрены помещения, укомплектованные специализированной мебелью, оснащенные компьютерной техникой с возможностью подключения к сети «Интернет» и обеспечением доступа в электронную информационно-образовательную среду университета.

Наименование помещений для самостоятельной работы обучающихся	Оснащенность помещений для самостоятельной работы обучающихся	Перечень лицензионного программного обеспечения / Реквизиты подтверждающего документа
Помещение для самостоятельной работы обучающихся (читальный зал Научной библиотеки)	Мебель: учебная мебель Комплект специализированной мебели: компьютерные столы Оборудование: компьютерная техника с подключением к информационно-коммуникационной сети «Интернет» и доступом в электронную информационно-образовательную среду образовательной организации, веб-камеры, коммуникационное оборудование, обеспечивающее доступ к сети интернет (проводное соединение и беспроводное соединение по технологии Wi-Fi)	MS Office, Windows / Корпоративная академическая лицензия бессрочная Microsoft Open License №66426830
Помещение для самостоятельной работы обучающихся (ауд. 333/А)	Мебель: учебная мебель Комплект специализированной мебели: компьютерные столы Оборудование: компьютерная техника с подключением к информационно-коммуникационной сети «Интернет» и доступом в электронную информационно-образовательную среду образовательной организации, веб-камеры, коммуникационное оборудование, обеспечивающее доступ к сети интернет (проводное соединение и беспроводное соединение по технологии Wi-Fi)	MS Office, Windows / Корпоративная академическая лицензия бессрочная Microsoft Open License №66426830

7. ТЕКУЩИЙ КОНТРОЛЬ УСПЕВАЕМОСТИ И ПРОМЕЖУТОЧНАЯ АТТЕСТАЦИЯ

Проверка достижения результатов обучения по дисциплине осуществляется в рамках текущего контроля успеваемости и промежуточной аттестации.

7.1. Текущий контроль успеваемости

Текущий контроль успеваемости включает в себя мероприятия по оцениванию выполнения заданий на практических занятиях, заданий для самостоятельной работы. Мероприятия текущего контроля успеваемости приведены в таблице 7.1.

Таблица 7.1 – Мероприятия текущего контроля успеваемости

Обозначение	Наименование	Форма контроля ¹
ПР01	Многообразие российских регионов	Викторина, дискуссия, презентации, тесты
ПР02	Испытания и победы России	Презентации, деловая игра, дебаты, дискуссия, групповые проекты
ПР03	Герои страны, герои народа	Презентации, «печатка», групповые проекты, кейс-стади
ПР04	Применимость и альтернативы цивилизационного подхода	Иммерсионная дискуссия, дебаты, презентация, групповые проекты
ПР05	Российская цивилизация в академическом дискурсе	Презентации, групповые проекты, обсуждение, кейс-стади
ПР06	Ценностные вызовы современной политики	Дискуссии, кейс-стади, квиз, квест, викторина
ПР07	Концепт мировоззрения в социальных науках	Питч-сессии, презентации, доклады, дебаты
ПР08	Системная модель мировоззрения	Дебаты, кейс-стади, проектная деятельность, деловые игры
ПР09	Ценности российской цивилизации	Доклады, презентации, дискуссия, деловая игра
ПР10	Власть и легитимность в конституционном преломлении	Прикладные мастерские (воркшопы), дискуссии, дебаты
ПР11	Уровни и ветви власти	Деловая игра, проектная деятельность, дебаты

¹ Определяется преподавателем в зависимости от подготовленности студентов и академической целесообразности.

Обозначение	Наименование	Форма контроля ¹
ПР12	Планирование будущего: государственные стратегии и гражданское участие	Кейс-стади
ПР13	Россия и глобальные вызовы	Деловые игры, дискуссии, дебаты, кейс-стади
ПР14	Внутренние вызовы общественного развития	Кейс-стади, квиз, деловая игра, дискуссия
ПР15	Образы будущего России	Групповые проекты или презентации различных версий образа будущего России. Деловые игры
ПР16	Ориентиры стратегического развития. Сценарии развития российской цивилизации	Проектная деятельность, деловые игры, дискуссии, дебаты

7.2. Промежуточная аттестация

Формы промежуточной аттестации по дисциплине приведены в таблице 7.2.

Таблица 7.2 – Формы промежуточной аттестации

Обозначение	Форма отчетности	Очная	Очно-заочная	Заочная
Зач01	Зачет	1 семестр	1 семестр	1 курс

8. ФОНД ОЦЕНОЧНЫХ СРЕДСТВ

8.1. Оценочные средства

Оценочные средства соотнесены с результатами обучения по дисциплине и индикаторами достижения компетенций.

ИД-7 (УК-5) Демонстрирует толерантное восприятие социальных и культурных различий, уважительное и бережное отношение к историческому наследию и культурным традициям

Результаты обучения	Контрольные мероприятия
Имеет представление о цивилизационном характере российской государственности, её основных особенностях, ценностных принципах и ориентирах	ПР04, ПР05, ПР06, Зач01
Имеет представление о ключевых смыслах, этических и мировоззренческих доктринах, сложившихся внутри российской цивилизации и отражающих её многонациональный, многоконфессиональный и солидарный (общинный) характер	ПР01, ПР07, Зач01
Имеет представление о наиболее вероятных внешних и внутренних вызовах, стоящих перед лицом российской цивилизации и её государственностью в настоящий момент, ключевых сценариях перспективного развития России	ПР13, ПР14, Зач01

Задания к рассмотрению ПР01

1. Географическое положение России: преимущества и недостатки
2. Природные условия России (климат, почва и др.)
3. Экономико-географическое своеобразие России (природные ресурсы)
4. Население, культура, религии и языки.
5. Современное положение российских регионов.
6. Роль личности в формировании территории России.
7. География населения: исторические, экономические, политические и демографические аспекты.

Интеллектуальная игра-викторина на знание ключевых (или наиболее знаменательных) фактов о России и особенностях разрастания её исторической территории, тесты и дискуссии об исторических символах России, презентации обучающихся об особенностях своего родного города и региона, ответы на вопросы обучающихся, свободные дискуссии.

Задания к рассмотрению ПР04

1. Что такое цивилизация? Какими они были и бывают?
2. Плюсы и минусы цивилизационного подхода.
3. Понятийно-категориальный аппарат цивилизационного подхода.
4. Основные цивилизационные концепции и частные примеры.
5. Основные исторические этапы развития цивилизаций.
6. Основные подходы к рассмотрению исторического процесса.
7. Формационный подход: достоинства и недостатки.

Иммерсивно-дискуссионное обсуждение ситуаций цивилизационного сдвига (цивилизационного выбора), студенческие дебаты о цивилизационном подходе и границах его применимости в отношении различных [со]обществ, обращение к мультимедийным образовательным порталам. Презентации и групповые проекты по особенностям (преимуществам и недостаткам) различных направлений исследований общества (от формационного подхода до национализма). Обсуждение (в рамках деловых игр и сценарных техник) природно-географического фактора в развитии российской цивилизации (Мечников, Милов), историко- институциональных эффектов в рамках социокультурного развития российской цивилизации.

Задания к рассмотрению ПР05

1. Особенности цивилизационного развития России: история многонационального (наднационального) характера общества, перехода от имперской организации к федеративной, межкультурного диалога за пределами России (и внутри неё).

2. Роль и миссия России в работах различных отечественных и зарубежных философов, историков, политиков, деятелей культуры.

3. Российская цивилизация в трактовке классиков цивилизационного подхода.

Презентационные проекты о российской цивилизации и её особенностях на разных этапах её исторического развития, ответы на вопросы обучающихся, свободные дискуссии. Обсуждение имеющегося осмысления миссии России, её роли и предназначения в рамках групповых проектов, кейс-стади и анализа литературы.

Задания к рассмотрению ПР06

1. Противоречия глобализации.

2. Повышением роли национальных государств.

Дискуссии, кейс-стади и работа с эмпирическими (социологическими) данными в рамках проблемного обучения, связанного с особенностями современного общественного мнения и общественного сознания. Определение ключевых ценностных вызовов, описание их эффекта на трансформацию общества, власти и государства, представление результатов через квизы, квесты и викторины.

Задания к рассмотрению ПР07

1. Что такое мировоззрение? Теория вопроса и смежные научные концепты.

2. Рассмотрение мировоззренческих позиций с точки зрения ключевых элементов общественно-политической жизни (мифы, ценности и убеждения, потребности и стратегии).

3. Значение коммуникационных практик и государственных решений в области мировоззрения (политика памяти, символическая политика и пр.)

Питч-сессии по основным концепциям мировоззрения, проектные презентации о понятиях, смежных с мировоззрением («идентичность», «культура» и пр.). Доклады и дебаты по ключевым концепциям мировоззрения, представленным в программе дисциплины.

Задания к рассмотрению ПР13

1. Глобальные тренды и особенности мирового развития. Техногенные риски, экологические вызовы и экономические шоки.

2. Тенденции развития новейших технологий: Россия и её мировые конкуренты;

3. Проблемы сохранения традиций на фоне глобализационных процессов;

4. Сохранение экономического и политического суверенитета страны;

5. Геополитические конфликты в контексте актуальных международных отношений России.

Деловые игры по определению вызовов, дискуссии и дебаты о списке глобальных проблем, имеющих приоритетное значение для России. Разбор кейсов.

Задания к рассмотрению ПР14

1. Демографический кризис в современной России: причины и пути преодоления.

2. Культурная дезориентация общества: содержание проблемы

3. Социальное расслоение и экономическая дифференциация: негативные аспекты тенденций социально-экономического развития современного российского общества.

Кейс-стади, кейсы и викторины, посвященные внутрироссийским проблемам и вызовам. Деловые игры.

Теоретические вопросы к зачету Зач01

1. Цивилизационный подход в социальных науках.

2. Роль и миссия России в представлении отечественных мыслителей (П.Я. Чаадаев, Н.Я. Данилевский, В.Л. Цымбурский).

3. Государство-нация и государство-цивилизация: общее и особенное.
4. Ценностные принципы российской цивилизации: подходы и идеи.
5. Исторические особенности формирования российской цивилизации.
6. Мировоззрение как феномен.
7. Современные теории идентичности.
8. Основы российской внешней политики (на материалах Концепции внешней политики и Стратегии национальной безопасности).
9. Россия и глобальные вызовы.
10. Современная Россия: ключевые социально-экономические параметры.

ИД-8 (УК-5) Находит и использует необходимую для саморазвития и взаимодействия с другими людьми информацию о культурных особенностях и традициях различных социальных групп

Результаты обучения	Контрольные мероприятия
Знает фундаментальные достижения, изобретения, открытия и свершения, связанные с развитием русской земли и российской цивилизации, представляет их в актуальной и значимой перспективе	ПР02, ПР03
Знает фундаментальные ценностные принципы российской цивилизации (такие как многообразие, суверенность, согласие, доверие и созидание), а также перспективные ценностные ориентиры российского цивилизационного развития (такие как стабильность, миссия, ответственность и справедливость)	ПР09, Зач01

Задания к рассмотрению ПР02

1. Выдающиеся персоналии («герои»).
2. Ключевые испытания и победы России, отразившиеся в её современной истории.
3. Что считать победой, а что поражением?
4. Влияние исторического контекста на оценку исторических событий.

Презентации, посвященные различным вызовам, сопровождавшим историческое развитие России, открытиям и достижениям российского общества, отечественной культуры и науки; деловые игры и дебаты, свободные дискуссии, групповые проекты.

Задания к рассмотрению ПР03

1. Выдающиеся персоналии («герои»).
2. Ключевые испытания и победы России, отразившиеся в её современной истории.
3. Возможно ли отменить (забыть, стереть) нашу историю, «позорные пятна»?
4. Кто создает историю – герои или антигерои?
5. Что делает человека героем?
6. Понятие «герой», критерии героизма, понятие «подвижничества».

Презентации студентов о своих выдающихся земляках и родственниках-героях, ответы на вопросы обучающихся, «печа-куча», групповые проекты, работа с кейсами (кейс-стади).

Задания к рассмотрению ПР09

1. Мировоззренческая система российской цивилизации.
2. Представление ключевых мировоззренческих позиций и понятий, связанных с российской идентичностью, в историческом измерении и в контексте российского федерализма.
3. Самостоятельная картина мира и история особого мировоззрения российской цивилизации.
4. Ценностные принципы (константы) российской цивилизации: единство многообразия (1), суверенитет (сила и доверие) (2), согласие и сотрудничество (3), любовь и ответственность (4), созидание и развитие (5). Их отражение в актуальных социологических данных и политических исследованиях.

5. «Системная модель мировоззрения» («человек – семья – общество – государство – страна») и её репрезентации («символы – идеи и язык – нормы – ритуалы – институты»).

6. Трансформация ценностей в 1990-е годы.

7. Ценностные тренды современного российского общества.

Доклады и презентации по ключевым ценностным принципам российской цивилизации. Просмотр и обсуждение мультимедийных материалов. Игровая и проектная «развертка» ценностей и ценностных принципов по схеме «символы – идеи – нормы – ритуалы – институты». Открытые дискуссии и студенческие дебаты, просмотр актуальных обучающих и художественных видеоматериалов.

Теоретические вопросы к зачету Зач01

11. Традиционные духовно-нравственные ценности.

ИД-9 (УК-5) Проявляет в своём поведении уважительное отношение к историческому наследию и социокультурным традициям различных социальных групп, опирающееся на знание этапов исторического развития России в контексте мировой истории и культурных традиций мира

Результаты обучения	Контрольные мероприятия
Умеет адекватно воспринимать актуальные социальные и культурные различия, уважительно и бережно относиться к историческому наследию и культурным традициям	ПР01, ПР02, ПР03, Зач01
Умеет находить и использовать необходимую для саморазвития и взаимодействия с другими людьми информацию о культурных особенностях и традициях различных социальных групп	ПР08, Зач01
Умеет проявлять в своём поведении уважительное отношение к историческому наследию и социокультурным традициям различных социальных групп, опирающееся на знание этапов исторического развития России в контексте мировой истории и культурных традиций мира	ПР05, Зач01

Задания к рассмотрению ПР01

1. Географическое положение России: преимущества и недостатки
2. Природные условия России (климат, почва и др.)
3. Экономико-географическое своеобразие России (природные ресурсы)
4. Население, культура, религии и языки.
5. Современное положение российских регионов.
6. Роль личности в формировании территории России.
7. География населения: исторические, экономические, политические и демографические аспекты.

Интеллектуальная игра-викторина на знание ключевых (или наиболее знаменательных) фактов о России и особенностях разрастания её исторической территории, тесты и дискуссии об исторических символах России, презентации обучающихся об особенностях своего родного города и региона, ответы на вопросы обучающихся, свободные дискуссии.

Задания к рассмотрению ПР02

1. Выдающиеся персоналии («герои»).
2. Ключевые испытания и победы России, отразившиеся в её современной истории.
3. Что считать победой, а что поражением?
4. Влияние исторического контекста на оценку исторических событий.

Презентации, посвященные различным вызовам, сопровождавшим историческое развитие России, открытиям и достижениям российского общества, отечественной культуры и науки; деловые игры и дебаты, свободные дискуссии, групповые проекты.

Задания к рассмотрению ПР03

1. Выдающиеся персоналии («герои»).
2. Ключевые испытания и победы России, отразившиеся в её современной истории.
3. Возможно ли отменить (забыть, стереть) нашу историю, «позорные пятна»?
4. Кто создает историю – герои или антигерои?
5. Что делает человека героем?

6. Понятие «герой», критерии героизма, понятие «подвижничества».

Презентации студентов о своих выдающихся земляках и родственниках-героях, ответы на вопросы обучающихся, «печа-куча», групповые проекты, работа с кейсами (кейс-стади).

Задания к рассмотрению ПР05

1. Особенности цивилизационного развития России: история многонационального (наднационального) характера общества, перехода от имперской организации к федеративной, межкультурного диалога за пределами России (и внутри неё).

2. Роль и миссия России в работах различных отечественных и зарубежных философов, историков, политиков, деятелей культуры.

3. Российская цивилизация в трактовке классиков цивилизационного подхода.

Презентационные проекты о российской цивилизации и её особенностях на разных этапах её исторического развития, ответы на вопросы обучающихся, свободные дискуссии. Обсуждение имеющегося осмысления миссии России, её роли и предназначения в рамках групповых проектов, кейс-стади и анализа литературы.

Задания к рассмотрению ПР08

1. Основные элементы системной модели мировоззрения.

2. Структурные связи системы мировоззрения.

3. Элементы мировоззренческой системы.

Представление ключевых элементов системной модели мировоззрения («человек – семья – общество – государство – страна»). Дебаты об их значении и содержании в современной студенческой среде. Разбор кейсов (кейс-стади). Проектная деятельность. Деловые игры на определение мировоззренческих установок, сценарии мировоззренческого моделирования (погружение в мировоззрение одноклассников/однокурсников).

Теоретические вопросы к зачету Зач01

12. Государство-нация и государство-цивилизация: общее и особенное.

13. Ценностные принципы российской цивилизации: подходы и идеи.

14. Исторические особенности формирования российской цивилизации.

15. Системная модель мировоззрения («человек-семья-общество-государство- страна»).

ИД-10 (УК-5) Сознательно выбирает ценностные ориентиры и гражданскую позицию; аргументированно обсуждает и решает проблемы мировоззренческого, общественного и личного характера

Результаты обучения	Контрольные мероприятия
Владеет навыками осознанного выбора ценностных ориентиров и гражданской позиции	ПР09, ПР16, Зач01
Владеет навыками аргументированного обсуждения и решения проблем мировоззренческого, общественного и личного характера	ПР07, Зач01
Обладает развитым чувством гражданственности и патриотизма, навыками самостоятельного критического мышления	ПР12, ПР15, Зач01
Действует в соответствии с особенностями современной политической организации российского общества, каузальной природой и спецификой его актуальной трансформации, ценностным обеспечением традиционных институциональных решений и особой поливариантностью взаимоотношений российского государства и общества в федеративном измерении	ПР10, ПР11, Зач01

Задания к рассмотрению ПР07

1. Что такое мировоззрение? Теория вопроса и смежные научные концепты.

2. Рассмотрение мировоззренческих позиций с точки зрения ключевых элементов общественно-политической жизни (мифы, ценности и убеждения, потребности и стратегии).

3. Значение коммуникационных практик и государственных решений в области мировоззрения (политика памяти, символическая политика и пр.)

Питч-сессии по основным концепциям мировоззрения, проектные презентации о понятиях, смежных с мировоззрением («идентичность», «культура» и пр.). Доклады и дебаты по ключевым концепциям мировоззрения, представленным в программе дисциплины.

Задания к рассмотрению ПР09

1. Мировоззренческая система российской цивилизации.

2. Представление ключевых мировоззренческих позиций и понятий, связанных с российской идентичностью, в историческом измерении и в контексте российского федерализма.

3. Самостоятельная картина мира и история особого мировоззрения российской цивилизации.

4. Ценностные принципы (константы) российской цивилизации: единство многообразия (1), суверенитет (сила и доверие) (2), согласие и сотрудничество (3), любовь и ответственность (4), созидание и развитие (5). Их отражение в актуальных социологических данных и политических исследованиях.

5. «Системная модель мировоззрения» («человек – семья – общество – государство – страна») и её репрезентации («символы – идеи и язык – нормы – ритуалы – институты»).

6. Трансформация ценностей в 1990-е годы.

7. Ценностные тренды современного российского общества.

Доклады и презентации по ключевым ценностным принципам российской цивилизации. Просмотр и обсуждение мультимедийных материалов. Игровая и проектная «развертка» ценностей и ценностных принципов по схеме «символы – идеи – нормы – ритуалы – институты». Открытые дискуссии и студенческие дебаты, просмотр актуальных обучающих и художественных видеоматериалов.

Задания к рассмотрению ПР10

1. Основы конституционного строя России.

2. Принцип разделения властей и демократия.

3. Особенности современного российского политического класса.

4. Генеалогия ведущих политических институтов, их история причины и следствия их трансформации.

5. Источники легитимности российской власти.

6. Формы волеизъявления российского народа.

Прикладные мастерские (воркшопы) с привлечением специалистов-практиков для совершенствования содержания ключевых понятий, связанных с обсуждением политического устройства (к примеру, «государства», «власти» и «легитимности»). Дискуссии и дебаты, представляющие различные подходы к этим понятиям.

Задания к рассмотрению ПР11

1. Уровни организации власти в РФ.

2. Принцип разделения властей в РФ.

3. Организация государственной власти на федеральном уровне.

4. Организация государственной власти субъектов РФ.

5. Организация местного самоуправления в РФ.

Деловые игры и проектная деятельность по обсуждению различных вариантов конфигурации уровней и ветвей власти. Дебаты о политическом устройстве Российской Федерации (о прошлых решениях, современных инициативах и потенциально возможных изменениях), деловые игры.

Задания к рассмотрению ПР12

1. Государственные проекты и их значение (ключевые отрасли, кадры, социальная сфера).

2. Национальные цели и национальные интересы.
3. Стратегическое планирование.
4. Цифровая трансформация государства.
5. Гражданин, гражданство и гражданское общество: исторический аспект.
6. Современные представления о понятии, структуре и функциях гражданского общества».

Разбор кейсов (кейс-стади), связанных с приоритетами долгосрочного развития страны, разработкой и реализацией стратегий и программ, особенностями национальных проектов.

Задания к рассмотрению ПР15

1. Векторы социально-политического развития России.
2. Основные геополитические концепции
3. Плюсы и минусы для России реализации концепций Евразийства, Евроатлантизма, «Настоящей Европы».
4. Стремление к компромиссу, альтруизм и взаимопомощь как значимые принципы российской политики.
5. Ответственность и миссия как ориентиры личного и общественного развития.
6. Справедливость и меритократия в российском обществе.
7. Представление о коммунитарном характере российской гражданственности, неразрывности личного успеха и благосостояния Родины.

Групповые проекты по работе с источниками или презентациям различных версий образа будущего России. Деловые игры.

Задания к рассмотрению ПР16

1. Суверенитет страны и его место в сценариях перспективного развития мира и российской цивилизации.
2. Стабильность, миссия, ответственность и справедливость как ценностные ориентиры для развития и процветания России.
3. Солидарность, единство и стабильность российского общества в цивилизационном измерении.
4. Основное содержание и анализ реализации национальных проектов.
5. Популяризация национальных проектов.

Презентации государственных программ и национальных проектов с точки зрения их соотнесения с ценностными ориентирами. Проектная деятельность и сценарное моделирование.

Теоретические вопросы к зачету Зач01

16. Мировоззрение как феномен.
17. Современные теории идентичности.
18. Традиционные духовно-нравственные ценности.
19. Российский федерализм.
20. Государство, власть, легитимность: понятия и определения.
21. Основы конституционного строя России.
22. Основные ветви и уровни публичной власти в современной России.

8.2. Критерии и шкалы оценивания

8.2.1. Шкалы оценивания

Для контрольных мероприятий устанавливается минимальное и максимальное количество баллов в соответствии с таблицей 8.1.

Контрольное мероприятие считается пройденным успешно при условии набора количества баллов не ниже минимального.

Результат обучения по дисциплине считается достигнутым при успешном прохождении обучающимся всех контрольных мероприятий, относящихся к данному результату обучения.

Таблица 8.1 – Шкалы оценивания контрольных мероприятий

Обозначение	Наименование	Форма контроля	Количество баллов	
			min	max
ПР01	Многообразие российских регионов	Викторина, дискуссия, презентации, тесты	2	5
ПР02	Испытания и победы России	Презентации, деловая игра, дебаты, дискуссия, групповые проекты	2	5
ПР03	Герои страны, герои народа	Презентации, «печка-куча», групповые проекты, кейс-стади	2	5
ПР04	Применимость и альтернативы цивилизационного подхода	Иммерсионная дискуссия, дебаты, презентация, групповые проекты	2	5
ПР05	Российская цивилизация в академическом дискурсе	Презентации, групповые проекты, обсуждение, кейс-стади	2	5
ПР06	Ценностные вызовы современной политики	Дискуссии, кейс-стади, квиз, квест, викторина	2	5
ПР07	Концепт мировоззрения в социальных науках	Питч-сессии, презентации, доклады, дебаты	2	5
ПР08	Системная модель мировоззрения	Дебаты, кейс-стади, проектная деятельность, деловые игры	2	5
ПР09	Ценности российской цивилизации	Доклады, презентации, дискуссия, деловая игра	2	5
ПР10	Власть и легитимность в конституционном преломлении	Прикладные мастерские (воркшопы), дискуссии, дебаты	2	5
ПР11	Уровни и ветви власти	Деловая игра, проектная деятельность, дебаты	2	5
ПР12	Планирование будущего: государственные стратегии и гражданское участие	Кейс-стади	2	5
ПР13	Россия и глобальные вызовы	Деловые игры,	2	5

Обозна-	Наименование	Форма контроля	Количество баллов	
		дискуссии, дебаты, кейс-стади		
ПР14	Внутренние вызовы общественного развития	Кейс-стади, квиз, деловая игра, дискуссия	2	5
ПР15	Образы будущего России	Групповые проекты или презентации различных версий образа будущего России. Деловые игры	2	5
ПР16	Ориентиры стратегического развития. Сценарии развития российской цивилизации	Проектная деятельность, деловые игры, дискуссии, дебаты	2	5
Зач01	Зачет	Зачет	17	40

8.2.2. Критерии оценивания

При оценивании результатов обучения по дисциплине в ходе текущего контроля успеваемости используются следующие критерии.

Минимальное количество баллов выставляется обучающемуся при выполнении всех указанных показателей (Таблица 8.2), допускаются несущественные неточности в изложении и оформлении материала.

Таблица 8.2 – Критерии оценивания мероприятий текущего контроля успеваемости

Наименование, обозначение	Показатель
Викторина, квест, квиз	Даны правильные ответы не менее чем на 50% заданных вопросов
Групповой проект	Выдвижение гипотезы; постановка цели, планирование путей её достижения; раскрытие темы; разнообразие источники информации, целесообразность их использования; личная заинтересованность; творческий подход; командная работа
Дебаты, дискуссия, иммерсионная дискуссия, обсуждение	Теоретический уровень знаний, владение фактологией, практическая ценность материала, способность ориентироваться в материале, делать выводы, отстаивать свою точку зрения, умение задавать вопросы, отвечать на них.
Деловая игра	Навыки критического мышления, аргументации, обобщения; разработка групповой позиции по творческому заданию; формирование выводов из игры, анализ результатов
Доклад	тема доклада раскрыта, сформулированы выводы; соблюдены требования к объему и оформлению презентации к докладу
Кейс-задание, кейс-стади	тезис высказывания определён правильно; аргументы доказательства или опровержения соответствуют правилам; авторская позиция выражена и обоснована; соблюдены требования к оформлению работы, её оригинальности (не менее 40%); умение делать альтернативные выводы, прогнозировать последствия иных решений
Печа-куча	Презентация, ограниченная во времени (20 слайдов по 20 секунд). За 400 секунд нужно изложить суть своей идеи, аргументировав позицию, ответить на вопросы (дополнительное время)
Питч-сессия	Оригинальность замысла, завершённость проекта, качество продукта

Наименование, обозначение	Показатель
Презентация	тема и содержание презентации соответствуют друг другу; содержание структурировано; сформулированы выводы. Презентация может быть классической или видеороликом.
Прикладные мастерские (воркшопы)	Групповое взаимодействие; выработка практического нестандартного предложения по решению поставленных вопросов; креативный подход
Проектная деятельность	Выдвижение гипотезы; постановка цели, планирование путей её достижения; раскрытие темы; разнообразие источники информации, целесообразность их использования; личная заинтересованность; творческий подход
Тест	Правильно решено не менее 15% тестовых заданий

Зачет (Зач01).

Задание состоит из 2 теоретических вопросов.

Время на подготовку: 45 минут.

Каждый теоретический вопрос оценивается максимально 20 баллами. Максимальное суммарное количество баллов – 40.

Критерии оценивания ответа на теоретический вопрос

Показатель	Максимальное количество баллов
Знание определений основных понятий, грамотное употребления понятий	4
Полнота раскрытия вопроса	6
Умение раскрыть взаимосвязи между отдельными компонентами (понятиями, данными, фактами и т.п.)	6
Ответы на дополнительные вопросы	4
Всего	20

Итоговая оценка по дисциплине выставляется с учетом результатов текущего контроля (приведенных к норме в 60 баллов) с использованием следующей шкалы.

Оценка	Набрано баллов
«зачтено»	41-100
«не зачтено»	0-40

МИНИСТЕРСТВО НАУКИ И ВЫСШЕГО ОБРАЗОВАНИЯ РОССИЙСКОЙ ФЕДЕРАЦИИ
Федеральное государственное бюджетное образовательное учреждение
высшего образования

«Тамбовский государственный технический университет»
(ФГБОУ ВО «ТГТУ»)



УТВЕРЖДАЮ

*Директор института автоматизации и
информационных технологий*

_____ Ю.Ю. Громов

« 15 » _____ февраля _____ 20 23 г

РАБОЧАЯ ПРОГРАММА ДИСЦИПЛИНЫ

Б1.О.02.01 Русский язык и культура общения

(шифр и наименование дисциплины в соответствии с утвержденным учебным планом подготовки)

Направление

15.03.06 Мехатроника и робототехника

(шифр и наименование)

Профиль

Информационно-сенсорные системы в мехатронике

(наименование профиля образовательной программы)

Формы обучения:

очная

Кафедра:

Русская филология

(наименование кафедры)

Составитель:

к.филол.н., доцент

степень, должность

подпись

М.М. Глазкова

инициалы, фамилия

Заведующий кафедрой

подпись

С.А. Ильина

инициалы, фамилия

Тамбов 2023

1. ПЛАНИРУЕМЫЕ РЕЗУЛЬТАТЫ ОБУЧЕНИЯ ПО ДИСЦИПЛИНЕ И ЕЕ МЕСТО В СТРУКТУРЕ ОПОП

Цель освоения дисциплины – достижение планируемых результатов обучения (таблица 1.1), соотнесенных с индикаторами достижения компетенций и целью реализации ОПОП.

Дисциплина входит в состав обязательной части образовательной программы.

Таблица 1.1 – Результаты обучения по дисциплине

Код, наименование индикатора	Результаты обучения по дисциплине
УК-4 Способен осуществлять деловую коммуникацию в устной и письменной формах на государственном языке Российской Федерации и иностранном(ых) языке(ах)	
ИД-1 (УК-4) Владеет навыками публичного выступления, самопрезентации на государственном языке Российской Федерации	знает основные единицы и принципы речевого взаимодействия; функции и особенности делового устного общения; виды слушания, их приемы и принципы; жанры устного делового общения; виды красноречия; виды аргументации; виды спора и правила его ведения; допустимые и недопустимые уловки в споре
	владеет навыками использования норм русского литературного языка (орфографических, пунктуационных, лексических, грамматических, коммуникативных, этических), навыками ведения деловой переписки с учетом особенностей стилистики официальных и неофициальных писем социокультурных различий в формате корреспонденции на русском языке
	владеет приемами определения собственной стратегии и тактики в речевом взаимодействии; приемами ведения спора, соблюдая корректные, не нарушающие законы этики и логики способы
ИД-2 (УК-4) Проводит дискуссии в профессиональной деятельности на государственном языке Российской Федерации	знает основные стилевые инструменты и способы подготовки и создания текстов, предназначенных для устной и письменной коммуникации
	владеет полученными знаниями и требуемыми языковыми средствами в определении коммуникативно-приемлемого стиля делового общения и паралингвистических языковых средств
ИД-3 (УК-4) Владеет навыками ведения деловой переписки на государственном языке Российской Федерации	знает аспекты культуры речи; интернациональные и специфические черты русской письменной официально-деловой речи; типологию служебных документов, виды деловых писем и их языковые особенности
	знает требования к деловой коммуникации
	умеет ориентироваться в различных языковых ситуациях, адекватно реализовывать свои коммуникативные намерения с учетом стиля общения, жанра речи, поставленных целей и задач
	владеет навыками деловой переписки, применяя нормы современного русского литературного языка, учитывая особенности стилистики официальных и неофициальных писем, социокультурные различия в формате корреспонден-

Код, наименование индикатора	Результаты обучения по дисциплине
	ции на русском языке

Результаты обучения по дисциплине достигаются в рамках осуществления всех видов контактной и самостоятельной работы обучающихся в соответствии с утвержденным учебным планом.

Индикаторы достижения компетенций считаются сформированными при достижении соответствующих им результатов обучения.

2. ОБЪЁМ ДИСЦИПЛИНЫ

Объем дисциплины составляет 2 зачетные единицы.

Ниже приведено распределение общего объема дисциплины (в академических часах) в соответствии с утвержденным учебным планом.

Виды работ	Форма обучения
	Очная
	1 семестр
<i>Контактная работа</i>	17
занятия лекционного типа	
лабораторные занятия	
практические занятия	16
курсовое проектирование	
консультации	
промежуточная аттестация	1
<i>Самостоятельная работа</i>	55
<i>Всего</i>	72

3. СОДЕРЖАНИЕ ДИСЦИПЛИНЫ

Раздел 1. Профессиональная коммуникация в деловой сфере. Предмет курса «Русский язык и культура общения». Понятия «культура речи и культура общения».

Роль общения в деловой сфере. Коммуникативная культура в общении. Критерии и качества хорошей речи. Формы существования национального языка. Устная и письменная разновидности литературного языка. Нормативные, коммуникативные, этические аспекты устной и письменной речи. Основные признаки культуры речи и культуры общения. Основные проблемы культуры речи.

Практические занятия

ПР01. Профессиональная коммуникация в деловой сфере. Нормативные, коммуникативные, этические аспекты устной и письменной речи.

Самостоятельная работа

СР01. Критерии и качества хорошей речи. Формы существования национального языка.

Раздел 2. Язык как система. Система норм современного русского литературного языка.

Системный характер языка. Уровни языковой системы. Языковая норма, ее роль в становлении и функционировании современного русского литературного языка. Историческая изменчивость нормы и ее варианты. Система норм современного русского литературного языка. Понятие морфологической нормы. Понятие синтаксической нормы. Понятие лексической нормы. Словари и справочники, регулирующие правильность речи.

Практические занятия

ПР02. Система норм современного русского литературного языка. Орфоэпические нормы русского языка в устной деловой коммуникации.

ПР03. Морфологические и синтаксические нормы в письменной деловой коммуникации.

ПР04. Лексические нормы в деловой коммуникации.

Самостоятельная работа

СР02. Историческая изменчивость нормы и ее варианты.

Раздел 3. Функциональная стратификация русского языка.

Понятие функционального стиля. Система функциональных стилей современного русского литературного языка. Общая характеристика стилей. Стилевое своеобразие текста. Взаимодействие функциональных стилей в сфере делового общения.

Практические занятия

ПР05. Система функциональных стилей современного русского литературного языка.

ПР06. Взаимодействие функциональных стилей в сфере делового общения.

Самостоятельная работа

СР03. Стилевое своеобразие текста.

Раздел 4. Официально-деловой стиль. Культура официально-деловой речи.

Официально-деловой стиль и его подстили. Сфера функционирования официально-делового стиля. Документ, его специфика. Письменные жанры делового общения. Языко-

вые формулы официальных документов. Приемы унификации языка служебных документов. Язык и стиль распорядительных документов.

Письменная деловая коммуникация. Классификация деловых писем. Язык и стиль деловой корреспонденции. Интернациональные свойства официально-деловой письменной речи. Этикет делового письма.

Устная деловая коммуникация. Собеседование. Деловая беседа. Служебный телефонный разговор. Деловое совещание. Деловые переговоры.

Практические занятия

ПР07. Официально-деловой стиль и его подстили. Язык и стиль документов.

ПР08. Особенности письменной деловой коммуникации.

ПР09. Специфика устной деловой коммуникации.

Самостоятельная работа

СР04. Речевое общение: основные единицы и принципы. Основные жанры устного делового общения.

СР05. Формирование русской письменной официально-деловой речи. Интернациональные и специфические черты русской письменной официально-деловой речи.

Раздел 5. Речевой этикет и его роль в деловом общении.

Понятие речевого этикета. История возникновения и становления этикета. Место речевого этикета в современной корпоративной культуре. Деловой этикет. Этикет и имидж делового человека.

Практические занятия

ПР10. Этикет в деловом общении. Этикет и имидж делового человека.

Самостоятельная работа

СР06. История возникновения и становления этикета. Место речевого этикета в современной корпоративной культуре.

Раздел 6. Коммуникативная культура в общении. Особенности речевого поведения.

Организация вербального взаимодействия. Национальные особенности русского коммуникативного поведения. Условия эффективного общения и причины коммуникативных неудач. Невербальные средства общения.

Практические занятия

ПР11. Коммуникативная культура в общении.

Самостоятельная работа

СР07. Невербальные средства общения.

Раздел 7. Публицистический стиль. Основы деловой риторики. Культура публичной речи.

Особенности публицистического стиля. Жанровая дифференциация и отбор языковых средств в публицистическом стиле. Функционально-смысловые типы речи. Роды и виды публичной речи. Особенности устной публичной речи. Риторический канон. Оратор и его аудитория. Методика подготовки публичного выступления. Подготовка речи: выбор темы, цель речи. Основные приемы поиска материала. Начало, завершение и развертывание речи. Способы словесного оформления публичного выступления. Понятность, информатив-

ность, выразительность публичной речи. Аргументация как основа риторики. Структура рассуждения: тезис, аргумент, демонстрация. Виды аргументов.

Практические занятия

ПР12. Основы деловой риторики. Аргументация как основа риторики.

Самостоятельная работа

СР08. Особенности публицистического стиля. Жанровая дифференциация и отбор языковых средств в публицистическом стиле.

СР09. Основные способы изложения материала. Виды красноречия.

Раздел 8. Культура дискусивно-полемиической речи.

Понятие спора. История возникновения и развития искусства спора. Виды спора. Стратегия и тактика ведения спора. Корректные и некорректные способы ведения спора. Споры в современном обществе. Правила конструктивной критики. Методы и стратегии управления конфликтной ситуацией.

Практические занятия

ПР13. Культура дискусивно-полемиической речи.

Самостоятельная работа

СР10. Софистика.

4. ПЕРЕЧЕНЬ УЧЕБНОЙ ЛИТЕРАТУРЫ, ИНФОРМАЦИОННЫХ РЕСУРСОВ И ТЕХНОЛОГИЙ

4.1. Учебная литература

1. Голуб И.Б. Русский язык и культура речи [Электронный ресурс] : учебное пособие / И.Б. Голуб. — Электрон. текстовые данные. — М. : Логос, 2014. — 432 с. — 978-5-98704-534-3. — Режим доступа: <http://www.iprbookshop.ru/39711.html>
2. Штрекер Н.Ю. Русский язык и культура речи [Электронный ресурс]: учебное пособие для студентов вузов/ Штрекер Н.Ю.— Электрон. текстовые данные.— М.: ЮНИТИ-ДАНА, 2015.— 351 с.— Режим доступа: <http://www.iprbookshop.ru/52560.html>.
3. Голуб И.Б. Русская риторика и культура речи [Электронный ресурс] : учебное пособие / И.Б. Голуб, В.Д. Неклюдов. — Электрон. текстовые данные. — М. : Логос, 2014. — 328 с. — 978-5-98704-603-6. — Режим доступа: <http://www.iprbookshop.ru/51640.html>
4. Глазкова, М.М. Культура речи молодого специалиста[Электронный ресурс]: практикум / М.М. Глазкова, Е.В. Любезная. – Тамбов: Издательство ТГТУ, 2010. - 88 с. - Загл. с экрана. – Режим доступа: <http://www.tstu.ru/book/elib/pdf/2010/glaz-t.pdf>
5. Большакова Л.И. Русский язык и культура речи [Электронный ресурс]: учебное пособие/ Большакова Л.И., Мирсаитова А.А.— Электрон. текстовые данные.— Набережные Челны: Набережночелнинский государственный педагогический университет, 2015.— 70 с.— Режим доступа: <http://www.iprbookshop.ru/29876.html>
6. Русский язык и культура речи [Электронный ресурс] : курс лекций для бакалавров всех направлений / . — Электрон. текстовые данные. — Саратов: Вузовское образование, 2016. — 72 с. — 2227-8397. — Режим доступа: <http://www.iprbookshop.ru/54478.html>
7. Стариченко В.Д. Культура речи [Электронный ресурс]: учебное пособие/ Стариченко В.Д., Кудреватых И.П., Рудь Л.Г.— Электрон. текстовые данные.— Минск: Вышэйшая школа, 2015.— 304 с.— Режим доступа: <http://www.iprbookshop.ru/35492.html>
8. Попова, И.М., Глазкова, М.М. Вырабатываем навыки стилистически правильной речи (web-формат) [Электронный ресурс. Мультимедиа]. Учебное пособие. Тамбов. Издательство ФГБОУ ВО "ТГТУ", 2016. – Режим доступа: https://www.tstu.ru/book/elib3/mm/2016/popova_glazkova/popova_glazkova.zip

4.2. Интернет-ресурсы, в том числе современные профессиональные базы данных и информационные справочные системы

- Университетская информационная система «РОССИЯ» <https://uisrussia.msu.ru>
Справочно-правовая система «Консультант+» <http://www.consultant-urist.ru>
Справочно-правовая система «Гарант» <http://www.garant.ru>
База данных Web of Science <https://apps.webofknowledge.com/>
База данных Scopus <https://www.scopus.com>
Портал открытых данных Российской Федерации <https://data.gov.ru>
База открытых данных Министерства труда и социальной защиты РФ <https://rosmintrud.ru/opendata>
База данных Научной электронной библиотеки eLIBRARY.RU <https://elibrary.ru/>
База данных профессиональных стандартов Министерства труда и социальной защиты РФ <http://profstandart.rosmintrud.ru/obshchiy-informatsionnyy-blok/natsionalnyy-reestr-professionalnykh-standartov/>
Базы данных Министерства экономического развития РФ <http://www.economy.gov.ru>
База открытых данных Росфинмониторинга <http://www.fedsfm.ru/opendata>

Электронная база данных «Издательство Лань» <https://e.lanbook.com>

Электронная библиотечная система «IPRbooks» <http://www.iprbookshop.ru>

База данных «Электронно-библиотечная система «ЭБС ЮРАЙТ» <https://www.biblio-online.ru>

База данных электронно-библиотечной системы ТГТУ <http://elib.tstu.ru>

Федеральная государственная информационная система «Национальная электронная библиотека» <https://нэб.пф>

Национальный портал онлайн обучения «Открытое образование» <https://openedu.ru>

Электронная база данных "Polpred.com Обзор СМИ" <https://www.polpred.com>

Официальный сайт Федерального агентства по техническому регулированию и метрологии <http://protect.gost.ru/>

Ресурсы электронной информационно-образовательной среды университета представлены в локальном нормативном акте «Положение об электронной информационно-образовательной среде Тамбовского государственного технического университета».

Электронные образовательные ресурсы, к которым обеспечен доступ обучающихся, в т.ч. приспособленные для использования инвалидами и лицами с ограниченными возможностями здоровья, приведены на официальном сайте университета в разделе «Университет»-«Сведения об образовательной организации»-«Материально-техническое обеспечение и оснащенность образовательного процесса».

Сведения о лицензионном программном обеспечении, используемом в образовательном процессе, представлены на официальном сайте университета в разделе «Образование»-«Учебная работа»-«Доступное программное обеспечение».

5. МЕТОДИЧЕСКИЕ УКАЗАНИЯ ДЛЯ ОБУЧАЮЩИХСЯ ПО ОСВОЕНИЮ ДИСЦИПЛИНЫ

Практические занятия позволяют развивать у студентов творческое теоретическое мышление, умение самостоятельно изучать литературу, анализировать практику; учат четко формулировать мысль, вести дискуссию, то есть имеют исключительно важное значение в развитии самостоятельного мышления.

Подготовка к семинарскому занятию включает два этапа. На первом этапе студент планирует свою самостоятельную работу, которая включает: уяснение задания на самостоятельную работу; подбор рекомендованной литературы; составление плана работы, в котором определяются основные пункты предстоящей подготовки. Составление плана дисциплинирует и повышает организованность в работе. Второй этап включает Вашу непосредственную подготовку к занятию. Начинать надо с изучения рекомендованной литературы. Вам необходимо помнить, что на лекции обычно рассматривается не весь материал, а только его часть. Остальная его часть восполняется в процессе самостоятельной работы. В связи с этим работа с рекомендованной литературой обязательна. Особое внимание при этом необходимо обратить на содержание основных положений и выводов, объяснение явлений и фактов, уяснение практического приложения рассматриваемых теоретических вопросов. Вам следует подготовить тезисы для выступлений по всем учебным вопросам, выносимым на семинар, продумать примеры с целью обеспечения тесной связи изучаемой теории с реальной жизнью.

Готовясь к докладу или реферативному сообщению, Вы можете обращаться за методической помощью к преподавателю. Идя на консультацию, необходимо хорошо продумать вопросы, которые требуют разъяснения.

Самостоятельная работа студента является основным средством овладения учебным материалом вовремя, свободное от обязательных учебных занятий. Самостоятельная работа студента над усвоением учебного материала по учебной дисциплине может выполняться в библиотеке университета, учебных кабинетах, компьютерных классах, а также в домашних условиях. Содержание самостоятельной работы студента определяется учебной программой дисциплины, методическими материалами, заданиями и указаниями преподавателя. Вы можете дополнить список использованной литературы современными источниками, не представленными в списке рекомендованной литературы, и в дальнейшем использовать собственные подготовленные учебные материалы.

Самостоятельная работа во внеаудиторное время может состоять из:

- подготовки к семинарам (практическим занятиям);
- изучения учебной и научной литературы;
- решения задач, выданных на практических занятиях;
- подготовки к контрольным работам, тестированию и т.д.;
- подготовки к семинарам устных докладов (сообщений);
- подготовки рефератов, эссе и иных индивидуальных письменных работ по заданию преподавателя;
- выделение наиболее сложных и проблемных вопросов по изучаемой теме, получение разъяснений и рекомендаций по данным вопросам с преподавателями кафедры на их еженедельных консультациях.
- проведение самоконтроля путем ответов на вопросы текущего контроля знаний, решения представленных в учебно-методических материалах кафедры задач, тестов, написания рефератов и эссе по отдельным вопросам изучаемой темы.

6. МАТЕРИАЛЬНО-ТЕХНИЧЕСКОЕ ОБЕСПЕЧЕНИЕ

По всем видам учебной деятельности в рамках дисциплины используются аудитории, кабинеты, оснащенные необходимым специализированным оборудованием.

Наименование специальных помещений	Оснащенность специальных помещений	Перечень лицензионного программного обеспечения / Реквизиты подтверждающего документа
учебные аудитории для проведения занятий семинарского типа, групповых и индивидуальных консультаций, текущего контроля и промежуточной аттестации	Мебель: учебная мебель Технические средства обучения: экран, проектор, компьютер	MS Office, Windows / Корпоративные академические лицензии бессрочные Microsoft Open License № 61010664, 60979359, 61316870, 45560005, 45341392, 44964701, 49066437, 48248804, 49487340, 43925361, 44544975, 43239932, 42882586, 46733190, 45936776, 46019880, 47425744, 47869741, 60102643, 41875901

Для самостоятельной работы обучающихся предусмотрены помещения, укомплектованные специализированной мебелью, оснащенные компьютерной техникой с возможностью подключения к сети «Интернет» и обеспечением доступа в электронную информационно-образовательную среду университета.

Наименование помещений для самостоятельной работы обучающихся	Оснащенность помещений для самостоятельной работы обучающихся	Перечень лицензионного программного обеспечения / Реквизиты подтверждающего документа
Помещение для самостоятельной работы обучающихся (читальный зал Научной библиотеки)	Мебель: учебная мебель Комплект специализированной мебели: компьютерные столы Оборудование: компьютерная техника с подключением к информационно-коммуникационной сети «Интернет» и доступом в электронную информационно-образовательную среду образовательной организации, веб-камеры, коммуникационное оборудование, обеспечивающее доступ к сети интернет (проводное соединение и беспроводное соединение по технологии Wi-Fi)	MS Office, Windows / Корпоративная академическая лицензия бессрочная Microsoft Open License №66426830
Помещение для самостоятельной работы обучающихся (ауд. 333/А)	Мебель: учебная мебель Комплект специализированной мебели: компьютерные столы Оборудование: компьютерная техника с подключением к информационно-коммуникационной сети «Интернет» и доступом в электронную информационно-образовательную среду образовательной организации, веб-камеры, коммуникационное оборудование, обеспечивающее доступ к сети интернет (проводное соединение и беспроводное соединение по технологии Wi-Fi)	MS Office, Windows / Корпоративная академическая лицензия бессрочная Microsoft Open License №66426830

7. ТЕКУЩИЙ КОНТРОЛЬ УСПЕВАЕМОСТИ И ПРОМЕЖУТОЧНАЯ АТТЕСТАЦИЯ

Проверка достижения результатов обучения по дисциплине осуществляется в рамках текущего контроля успеваемости и промежуточной аттестации.

7.1. Текущий контроль успеваемости

Текущий контроль успеваемости включает в себя мероприятия по оцениванию выполнения заданий на практических занятиях, заданий для самостоятельной работы. Мероприятия текущего контроля успеваемости приведены в таблице 7.1.

Таблица 7.1 – Мероприятия текущего контроля успеваемости

Обозначение	Наименование	Форма контроля
ПР01	Профессиональная коммуникация в деловой сфере. Нормативные, коммуникативные, этические аспекты устной и письменной речи.	опрос
ПР02	Система норм современного русского литературного языка. Орфоэпические нормы русского языка в устной деловой коммуникации.	опрос
ПР03	Морфологические и синтаксические нормы в письменной деловой коммуникации.	практическое задание
ПР04	Лексические нормы в деловой коммуникации.	контр. работа
ПР05	Система функциональных стилей современного русского литературного языка.	опрос
ПР06	Взаимодействие функциональных стилей в сфере делового общения.	практическое задание
ПР07	Официально-деловой стиль и его подстили. Язык и стиль документов.	опрос
ПР08	Особенности письменной деловой коммуникации.	контр. работа
ПР09	Специфика устной деловой коммуникации.	опрос
ПР10	Этикет в деловом общении. Этикет и имидж делового человека.	опрос
ПР11	Коммуникативная культура в общении	опрос
ПР12	Основы деловой риторики. Аргументация как основа риторики.	опрос
ПР13	Культура дискусивно-полемиической речи.	опрос
СР01	Критерии и качества хорошей речи. Формы существования национального языка.	реферат
СР02	Историческая изменчивость нормы и ее варианты.	реферат
СР03	Стилевое своеобразие текста.	реферат
СР04	Речевое общение: основные единицы и принципы. Основные жанры устного делового общения.	реферат
СР05	Формирование русской письменной официально-деловой речи. Интернациональные и специфические черты русской письменной официально-деловой речи.	реферат
СР06	История возникновения и становления этикета. Место речевого этикета в современной корпоративной культуре.	реферат
СР07	Невербальные средства общения.	реферат

Обозначение	Наименование	Форма контроля
СР08	Особенности публицистического стиля. Жанровая дифференциация и отбор языковых средств в публицистическом стиле.	реферат
СР09	Основные способы изложения материала. Виды красноречия.	доклад
СР10	Софистика.	доклад

7.2. Промежуточная аттестация

Формы промежуточной аттестации по дисциплине приведены в таблице 7.2.

Таблица 7.2 – Формы промежуточной аттестации

Обозначение	Форма отчетности	Очная
Зач01	Зачет	1 семестр

8. ФОНД ОЦЕНОЧНЫХ СРЕДСТВ

8.1. Оценочные средства

Оценочные средства соотнесены с результатами обучения по дисциплине и индикаторами достижения компетенций.

ИД-1 (УК-4) Владеет навыками публичного выступления, самопрезентации на государственном языке Российской Федерации.

Результаты обучения	Контрольные мероприятия
знает основные единицы и принципы речевого взаимодействия; функции и особенности делового устного общения; виды слушания, их приемы и принципы; жанр устного делового общения; виды красноречия; виды аргументации; виды спора и правила его ведения; допустимые и недопустимые уловки в споре	ПР12, ПР13, СР04, СР08, СР09, СР10, Зач01.
владеет навыками использования норм русского литературного языка (орфографических, пунктуационных, лексических, грамматических, коммуникативных, этических), навыками ведения деловой переписки с учетом особенностей стилистики официальных и неофициальных писем социокультурных различий в формате корреспонденции на русском языке	ПР02, ПР03, ПР04, СР02, Зач01.
владеет приемами определения собственной стратегии и тактики в речевом взаимодействии; ведения спора, соблюдая корректные, не нарушающие законы этики и логики способы	СР07, Зач01.

Задания к опросу ПР02

Выберите нормативный вариант. Укажите возможные варианты.

- 1) константировать / констатировать, беспрецедентный / беспремендентный;
- 2) Отраслей / отраслЕй, длОжностей / должностЕй, плОскостей/ плоскостЕй;
- 3) нАлит / налИт, прИнята / приняТа / приняТА; заклЮчены / заключенЫ, отОбрана / отобранА;
- 4) исчЕрпать / исчерпАть, облЕгчить / облеГчИть, нАчать / начАть, блокИровать / блокировАть.

Практическое задание ПР03 (пример)

Прочтите вслух предложения, правильно образуя падежные окончания числительных и согласующихся с ними существительных.

1. В диссертации имеется приложение с 65 схем...
2. В библиотеке не хватает 9 книг.
3. В новом поселке в 500 дом... работают печи на природном газе.

Контрольная работа ПР04 (пример)

Устраните тавтологию.

1. Свои требования истец обосновывает необоснованными основаниями, основанными только на предложениях. 2. Между природой и человеком уже не существует существенной разницы. 3. Строительство школы не должно замирать на мертвой точке. 4. Расширился бюджет центра, что позволяет привлечь к участию в конкурсах больше участников. 5. Деятельность фирмы ставилась выше интересов любой заинтересованной стороны, даже выше интересов любой заинтересованной стороны, даже выше интересов государства.

Задания к опросу ПР12

1. Особенности устной публичной речи.
2. Оратор и его аудитория.
3. Методика подготовки публичного выступления.
4. Структура рассуждения. Виды аргументов.

Задания к опросу ПР13

1. Понятие спора. Виды спора.
2. Стратегия и тактика ведения спора.
3. Корректные и некорректные способы ведения спора.
4. Правила конструктивной критики.
5. Методы и стратегии управления конфликтной ситуацией

Темы реферата СР02

1. Понятие языковой нормы литературного языка. Признаки нормы.
2. Историческая изменчивость нормы и ее варианты.

Темы реферата СР07

1. Особенности невербальных средств общения. Кинесика. Просодика.
2. Особенности невербальных средств общения. Такесика
3. Особенности невербальных средств общения. Проксемика.

Темы реферата СР04

1. Речевое общение: основные единицы и принципы.
2. Основные жанры устного делового общения.

Темы реферата СР08

1. Особенности публицистического стиля.
2. Жанровая дифференциация и отбор языковых средств в публицистическом стиле.

Темы доклада СР09

1. Основные способы изложения материала.
2. Виды красноречия.

Темы доклада СР10

1. Софистика. Софисты. Софизмы.
2. Софистика как искусство спора

Тест. Зач01

1. Укажите ряд слов, в которых пропущены согласные буквы

- | | |
|----------------------------|----------------------------------|
| а) искус...ный, лил...ипут | в) разномас...ный, рас...каяться |
| б) ин...ей, ал...егория | г) бескорыс...ный, корал...овый |

2. Какое средство выразительности использовано в предложении?

Мастер приставил к глине свои длинные, как у хорошего музыканта, чуткие, как у хирурга, мудрые человеческие пальцы, и я увидел, как ком глины начал преобразаться.

- | | |
|--------------|--------------|
| а) метафора | в) оксюморон |
| б) метонимия | г) сравнение |

3. Орфоэпическая (и орфографическая) ошибка допущена в слове

- а) желатин
б) подскользнуться
- в) скрупулезный
г) постамент

4. Укажите ряд слов, в которых ударение на втором слоге.

- а) приданое, центнер
б) ломота, комбайнер
- в) черпать, иконопись
г) статуя, щепоть

5. В каком предложении вместо слова *конный* нужно употребить его пароним *конский*?

- а) Он владелец конного завода.
б) Ни конному, ни пешему судьбы не миновать.
в) По дороге шел конный отряд.
г) Издалека был слышен конный топот.

6. Нормы лексической сочетаемости нарушены в словосочетании...

- а) заведующий первым отделом
б) предупредить об опасности
- в) оказать вред
г) предаться отчаянью

7. Какие существительные употребляются только во множественном числе?

- а) сани, времена
б) Альпы, вожжи
- в) дүхи, жалюзи
г) дрожжи, Дарданеллы

8. Укажите правильную падежную форму имени числительного в предложении: Перепись населения в нашем городе будет проводиться 265 переписчиками.

- а) двести шестьюдесятью пятью
б) двумястами шестьюдесятью пятью
в) двумстами шестидесятью пятью
г) двустами шестьюдесятью пятью

9. Найдите предложение, в котором не допущено речевых ошибок.

- а) Олимпийский комитет рассчитывал на более высшие достижения наших спортсменов.
б) Он познакомил меня не только с его многочисленными родственниками, а также с его друзьями.
в) Нередко высказывается необоснованная критика о деятельности Государственной Думы.
г) Опасаясь, что рухнет потолок, спасатели вывели людей из зала.

10. В каком предложении на месте пропуска необходимо поставить запятую?

- а) С чужими я робел ... или важничал.
б) Темная туча поднималась из-за леса ... и внезапно стемнело.
в) Я взял кусок хлеба ... и ломтик ветчины ... и вновь поднялся на палубу.
г) Он забавлял нас рассказами ... или играл с нами, читал.

11. Укажите предложение, в котором оба выделенных слова пишутся СЛИТНО.

- а) (В)ОТСУТСТВИЕ яркого света фон будет тёмным, а в зависимости (ОТ)ТОГО, каким будет освещение, он может оказаться красным, зелёным или синим.
б) ЧТО(БЫ) основать компанию, которая будет интересна клиенту, нужно (С)НАЧАЛА ориентировать её на интересы сотрудника.
в) (НА)ПРОТЯЖЕНИИ всей телевизионной программы врач-диетолог говорил о пользе куриного мяса, содержащего мало насыщенных жиров и (ПО)ЭТОМУ усваиваемого гораздо лучше, чем говядина, баранина или свинина.

г) (К)СОЖАЛЕНИЮ, (В)ВИДУ невозможности получить соответствующие показатели вопрос может быть исследован только на данных выборочных обследований.

д) (НА)КОНЕЦ ВСЁ(ЖЕ) обратились к художнику с вопросом, когда будет завершена работа над полотном.

12. В(во) ... подчеркивается актуальность темы, значение ее для данной аудитории, формулируется цель выступления, кратко излагается история вопроса.

- | | |
|------------------|---------------|
| а) вступлении | в) заключении |
| б) главной части | г) концовка |

13. Оратор должен ... (не менее 2-х примеров).

- а) попытаться перекричать аудиторию, если она шумит
- б) как можно чаще пользоваться микрофоном
- в) не начинать речь слишком энергично, чтобы хватило сил на ее завершение
- г) начать речь с улыбки и установления контакта с аудиторией взглядом

14. Какой метод изложения материала представлен в тексте?

«В 1581 г. Ермак начал освоение Сибири. В 1639 г. Иван Москвитин достиг Охотского моря и первым из европейцев увидел с востока Тихий океан. В 1648 г. Семен Дежнёв вместе с Поповым проплыл от устья Колымы в Тихий океан, обогнул Чукотский полуостров, открыл пролив между Азией и Америкой. Всё это говорит о том, что наши соотечественники ещё в XVI-XVII вв. прокладывали морские пути, обследовали и осваивали далёкие северные просторы».

- | | |
|----------------|-------------------|
| а) индуктивный | в) исторический |
| б) дедуктивный | г) метод аналогии |

15. _____ метод – расположение материала вокруг главной проблемы, автор переходит от общего рассмотрения центрального вопроса к более конкретному и углубленному его анализу.

- | | |
|----------------|--------------------|
| а) дедуктивный | в) ступенчатый |
| б) индуктивный | г) концентрический |

16. Определите, какие невербальные средства общения указывают на малоэффективность общения (не менее 2-х примеров).

- а) раскрытые ладони
- б) собеседник часто отводит глаза в сторону
- в) поза сидя с наклоном вперед
- г) потирание висков, подбородка, прикрывание лица рукой

17. В каком предложении фамилия не склоняется?

- а) Студенту (Скрыпник) достался легкий вопрос
- б) О моем друге (Данилевич) написали в газете
- в) К соседке (Мицкевич) приехали гости
- г) Мои родители любят песни Булата (Окуджава)

18. «Предмет речи в пределах одного рассуждения должен быть неизменным», - так формулируется логический закон

- а) тождества
- б) противоречия
- в) исключенного третьего
- г) достаточного основания

19. ... метод – это метод, при котором изложение вопросов осуществляется последовательно, одно за другим, без возвращения к уже изложенным вопросам.

- а) дедуктивный
б) индуктивный
в) ступенчатый
г) концентрический

20. Какова зона межличностного контакта при деловом общении с незнакомыми людьми?

- а) до 45 см
б) от 45 см до 120 см
в) от 120 см до 400 см
г) от 4 до 7,5 см

ИД-2 (УК-4) Проводит дискуссии в профессиональной деятельности на государственном языке Российской Федерации.

Результаты обучения	Контрольные мероприятия
знает основные стилевые инструменты и способы подготовки и создания текстов, предназначенных для устной и письменной коммуникации	ПР05, ПР06, СР03, Зач01.
владеет полученными знаниями и требуемыми языковыми средствами в определении коммуникативно-приемлемого стиля делового общения и паралингвистических языковых средств	ПР10, ПР11, СР06, Зач01.

Задания к опросу ПР05

1. Понятие функционального стиля и стилевой доминанты.
2. Лингвистические и экстралингвистические факторы, определяющие стиль.
3. Общая характеристика:
 - разговорного стиля;
 - публицистического стиля;
 - художественного стиля;
 - научного стиля;
 - официально-делового стиля.

Практическое задание ПР06 (пример)

Определите стиль текста.

Сегодня мы рады открыть в ... представительство Группы Компаний АМОЛИ, которая начала свою деятельность в виде отдельных компаний более 40 лет назад в Индии и является в настоящее время одним из лидирующих торговых домов Дальнего Востока в области электроники, химического и фармацевтического сырья, компьютеров, периферии и копировальной техники.

Наш торговый дом состоит из нескольких компаний, занимающихся производством и экспортным и импортным бизнесом в разных областях и объединенных в 1986 году под общим названием «Амоли». Это -«Кемфар», «Амоли Органике ЛТД» и «Умедикалабораториз ЛТД».

Сегодня «Амоли» имеет эффективную торговую сеть по всей Европе. На основе своего опыта компания уже заняла сильную позицию на международном рынке, поставляя качественную продукцию по конкурентным ценам.

Сегодня мы являемся лидером по качественному и количественному производству субстанций и имеем успешные результаты использования и налаженные торговые отношения со многими странами Азии, Америки, Африки и Европы.

На территории России «Амоли» является дилером таких компаний, как «HewlettPackard», «Canon», «Epson».

Кроме своих складских мощностей в Гонконге и Сингапуре, мы имеем склады по многим видам продукции в Европе: Гамбурге, Вене и Москве.

Благодаря налаженным отношениям с производителями в Японии, Тайване и Китае, мы имеем возможность предложить вам конкурентные цены и своевременную доставку. Если вы уже имеете торговую сеть, мы можем действовать как ваш постоянный поставщик. Будем рады с вами сотрудничать и надеемся установить прочные деловые контакты с торговыми компаниями в России. Мы рады вам представить всю гамму нашей продукции.

Приглашаем к взаимовыгодному сотрудничеству торговые организации: как крупные торговые компании, так и небольшие салоны, торгующие офисной техникой. Высокое качество нашей продукции и оптимальные цены - залог нашего и вашего преуспевания.

Позвольте выразить надежду на взаимовыгодные контакты и успешные перспективы нашего бизнеса в России.

Благодарю за внимание.

Задания к опросу ПР10

1. Понятие речевого этикета.
2. Функции делового этикета.
3. Правила делового этикета.
4. Этикет и имидж делового человека.

Задания к опросу ПР11

1. Организация вербального взаимодействия.
2. Условия эффективного общения.
3. Причины коммуникативных неудач.
4. Национальные особенности русского коммуникативного поведения

Темы реферата СР03

1. Стилиевое своеобразие научного текста.
2. Стилиевое своеобразие делового текста.

Темы реферата СР06

1. История возникновения и становления этикета.
2. Место речевого этикета в современной корпоративной культуре.

Тест. Зач01.

1. Динамический функционально-смысловой тип речи, выражающий сообщение о развивающихся во временной последовательности действиях или состояниях, - это

- | | |
|----------------|------------------|
| а) рассуждение | в) повествование |
| б) описание | г) диалог |

2. В официально-деловом стиле выделяют следующие подстили:

- | | |
|-----------------|--------------------|
| а) юридический | г) дипломатический |
| б) канцелярский | д) документальный |
| в) судебный | |

3. Текст относится к ... стилю литературного языка.

Регулирование цен предусмотрено на случай, по сути, возникновения форс-мажорных ситуаций. Таких за последние девять лет в нашей стране по пальцам одной руки можно пересчитать.

- а) научному
б) официально-деловому
- в) публицистическому
г) разговорному

4. Краткое изложение содержания и оценка авторской концепции даны в

- а) рецензии
б) тезисах
- в) аннотации
г) реферате

5. Сочетание общественно-политической и разговорной лексики характерно для

- а) художественного стиля
б) разговорного стиля
- в) научного стиля
г) публицистического стиля

6. Предложение «В последнее время лингвисты пришли к выводу, что языковые различия между некоторыми сферами общения столь незначительны, что использовать по отношению к ним понятие «стиль» едва ли целесообразно» характерно для стиля:

- а) научного
б) публицистического
- в) официально-делового
г) разговорного

7. Фразеологизмы *закон джунглей* и *учинить расправу* характеризуются как

- а) книжные научные
б) книжные публицистические
- в) книжные официально-деловые
г) нейтральные

8. Установите соответствие между функциональными стилями и их характерными особенностями.

- 1) Научный стиль
2) Официально-деловой стиль
3) Публицистический
- а) неподготовленность высказывания, непринужденность
б) массовость аудитории, авторская оценка
в) официальный характер изложения, стандартизованность
г) объективность, обобщенность, активное использование терминов

9. Адресатом ... подстиля научного стиля являются широкие слои населения.

- а) собственно научного
б) учебно-научного
- в) научно-технического
г) научно-популярного

10. *Монография, диссертация, рецензия* – это жанры ... подстиля научного стиля литературного языка.

- а) учебно-научного
б) справочно-научного
- в) собственно научного
г) научно-популярного

1. Для научного стиля характерны следующие подстили: _____.

2. Такой стиль, как _____, является основным источником речевых штампов и канцеляризмов.

ИД-3 (УК-4) Владеет навыками ведения деловой переписки на государственном языке Российской Федерации.

Результаты обучения	Контрольные мероприятия
знает аспекты культуры речи; интернациональные и специфиче-	ПР01, СР01, СР05, Зач01.

Результаты обучения	Контрольные мероприятия
ские черты русской письменной официально-деловой речи; типологию служебных документов, виды деловых писем и их языковые особенности	
знает требования к деловой коммуникации	ПР08, Зач01.
умеет ориентироваться в различных языковых ситуациях, адекватно реализовывать свои коммуникативные намерения с учетом стиля общения, жанра речи, поставленных целей и задач	ПР09, Зач01.
владеет навыками деловой переписки, применяя нормы современного русского литературного языка, учитывая особенности стилистики официальных и неофициальных писем, социокультурные различия в формате корреспонденции на русском языке	ПР07, Зач01.

Задания к опросу ПР01

1. Язык и речь. Соотношение понятий.
2. Роль общения в деловой сфере.
3. Современные подходы к культуре речи.
4. Коммуникативный и этический аспекты культуры речи.
5. Характеристика устной формы речи. Особенности письменной формы речи.
6. Основные проблемы культуры речи.

Задания к опросу ПР07

1. Официально-деловой стиль и его подстили.
2. Сфера функционирования официально-делового стиля.
3. Документ, его специфика.
4. Языковые формулы официальных документов.
5. Приемы унификации языка служебных документов.

Контрольная работа ПР08 (пример)

Предположите, что вы являетесь директором приборостроительного завода. На завод требуется закупить новое оборудование. Оплату вы гарантируете. Напишите письмо соответствующего типа поставщику.

Задания к опросу ПР09

1. Специфика делового общения.
2. Устные жанры делового общения (общая характеристика).
3. Этапы деловой беседы.
4. Методика проведения деловых совещаний.
5. Специфика служебного телефонного разговора.

Практическое задание ПР09 (пример)

Составьте диалог в рамках заданной коммуникативной ситуации (телефонный разговор с сотрудником вышестоящей организации).

Темы реферата СР01

1. Критерии и качества хорошей речи.
2. Формы существования национального языка..

Темы реферата СР05

1. Формирование русской письменной официально-деловой речи.
2. Интернациональные и специфические черты русской письменной официально-деловой речи.

Тест. Зач01.

1. В ... речи активно используются вводные слова, выражающие отношения между частями высказывания (следовательно, итак, таким образом)

- | | |
|-----------------------|---------------------|
| а) научной | в) публицистической |
| б) официально-деловой | г) разговорной |

2. Документ, фиксирующий соглашения двух или нескольких сторон, – это...

- | | |
|-------------|-----------------|
| а) договор | в) доверенность |
| б) контракт | г) акт |

3. Документ, в котором указана причитающаяся за что-либо денежная сумма, – это...

- | | |
|--------------|----------|
| а) отчет | в) опись |
| б) ведомость | г) счет |

4. Этический компонент культуры речи проявляется в

- а) использовании формул речевого этикета
- б) запрете на сквернословие и общение на «повышенных тонах»
- в) знании правил языкового поведения
- г) использовании формул речевого этикета и запрете на сквернословие и общение на «повышенных тонах»

5. Язык служит средством сознания, способствует деятельности сознания и отражает ее результат. Язык участвует в формировании мышления индивида и мышления общества. В этом проявляется такая функция языка, как

- | | |
|------------------------------------|--------------------------------------|
| а) коммуникативная | в) познавательная (гносеологическая) |
| б) аккумулятивная (эпистемическая) | г) эмоциональная |

6. Укажите, какому документу соответствуют приведенные стандартные выражения.

- | | |
|-----------------------------------|----------------------------|
| 1) Благодарим (Вас) за ... | а) письмо-просьба |
| 2) Заранее уведомляем (Вас) о... | б) сопроводительное письмо |
| 3) Сообщите (нам), пожалуйста,... | в) письмо-благодарность |
| | г) письмо-сообщение |

7. Приведение чего-либо к единой системе, форме, к единообразию называется

- a. унификация
- b. кодификация
- c. стандартизация
- d. документирование
- e. трафаретизация

8. Установление в государственном масштабе оптимальных правил и требований по разработке и оформлению документов называется

- a. унификация
- b. кодификация
- c. стандартизация
- d. документирование
- e. трафаретизация

9. Регламентированный процесс записи информации на бумаге или ином носителе, обеспечивающий его юридическую силу, называется

- a. унификация
- b. кодификация
- c. стандартизация
- d. документирование
- e. трафаретизация

10. Обязательный элемент документа (атрибут, характеризующий документ), обеспечивающий его юридическую силу

- a. формуляр документа
- b. реквизит документа
- c. адресат документа
- d. языковая формула документа

11. Деловая бумага, оформленная с учётом соответствующих норм и правил, служащая доказательством чего-либо и имеющая юридическую силу – это

- a. формуляр
- b. стандарт
- c. документ
- d. трафарет

12. Определите жанр приведённого ниже документа

Просим в кратчайший срок определить стоимость проектных работ и войти с нами в договорные отношения, а проектные работы начать немедленно. Оплату их стоимости завод гарантирует со своего счёта №... в отделении стройбанка.

- a. докладная записка
- b. служебная записка
- c. деловое письмо
- d. контракт
- e. отчёт

13. Определите жанр приведённого ниже документа

Прошу предоставить мне очередной отпуск за 2015 год с 24 августа по 18 сентября 2015 г. включительно.

- a. объяснительная записка
- b. заявление
- c. заявка
- d. докладная записка
- e. справка

14. Определите жанр приведённого ниже документа

28.03.03 впервой смене во время моего дежурства был прорван кабель, питающий врубтовую машину.

Прорыв кабеля произошёл по следующей причине: рабочий Петров И.С. управлял первым конвейером и не оградил кабель врубтовой машины, в результате кабель перетёрт блоком конвейера и выведен из строя, из-за чего остановилась врубтовая машина.

- a. докладная записка
- b. объяснительная записка
- c. заявление
- d. служебная записка

е. отчёт

45. Вид делового письма, которое представляет собой заявление экспортёра (продавца) о желании заключить сделку с указанием её конкретных условий – это _____.

46. Документ, дающий его предъявителю полномочия на выполнение каких-либо действий от имени доверителя (организации или физического лица), – это _____.

47. Вид делового письма, в котором содержится претензия к стороне, нарушившей принятые на себя по контракту обязательства, и требование возмещения убытков – _____.

48. Внутренний служебный документ, предназначенный для доведения до сведения должностного лица (как правило, вышестоящего) информации узкой направленности – _____.

8.2. Критерии и шкалы оценивания

Каждое мероприятие текущего контроля успеваемости оценивается по шкале «зачтено», «не зачтено».

Оценка «зачтено» выставляется обучающемуся при выполнении всех указанных показателей (Таблица 8.1), допускаются несущественные неточности в изложении и оформлении материала

При невыполнении хотя бы одного из показателей выставляется оценка «не зачтено».

Таблица 8.1 – Критерии оценивания мероприятий текущего контроля успеваемости

Наименование, обозначение	Показатель
Контрольная работа	правильно решено не менее 50% заданий
Практическое задание	правильно выполнено не менее 50% заданий
Опрос	даны правильные ответы не менее чем на 50% заданных вопросов
Доклад	тема доклада раскрыта, сформулированы выводы; соблюдены требования к объему и оформлению доклада (презентации к докладу);
Реферат	тема реферата раскрыта; использованы рекомендуемые источники; соблюдены требования к объему и оформлению реферата

При оценивании результатов обучения по дисциплине в ходе промежуточной аттестации используются следующие критерии и шкалы.

Зачет (Зач01).

Промежуточная аттестация проводится в форме компьютерного тестирования.

Продолжительность тестирования: 60 минут.

Оценка «зачтено» выставляется обучающемуся, если правильно решено не менее 50% тестовых заданий.

Оценка «не зачтено» выставляется обучающемуся, если правильно решено менее 50% тестовых заданий.

Результат обучения по дисциплине считается достигнутым при получении обучающимся оценки «зачтено» по каждому из контрольных мероприятий, относящихся к данному результату обучения».

МИНИСТЕРСТВО НАУКИ И ВЫСШЕГО ОБРАЗОВАНИЯ РОССИЙСКОЙ ФЕДЕРАЦИИ
Федеральное государственное бюджетное образовательное учреждение
высшего образования

«Тамбовский государственный технический университет»
(ФГБОУ ВО «ТГТУ»)



УТВЕРЖДАЮ

Директор института автоматизации и
информационных технологий

_____ Ю.Ю. Громов
« 15 » _____ февраля _____ 20 23 г.

РАБОЧАЯ ПРОГРАММА ДИСЦИПЛИНЫ

Б1.О.02.02 Иностранный язык

(шифр и наименование дисциплины в соответствии с утвержденным учебным планом подготовки)

Направление

15.03.06 Мехатроника и робототехника

(шифр и наименование)

Профиль

«Информационно-сенсорные системы в мехатронике»

(наименование профиля образовательной программы)

Формы обучения: ***очная***

Кафедра: ***Иностранные языки и профессиональная коммуникация***

(наименование кафедры)

Составитель:

к.ф.н., доцент

степень, должность

подпись

И.Е. Ильина

инициалы, фамилия

Заведующий кафедрой

подпись

Н.А. Гунина

инициалы, фамилия

Тамбов 2023

**1. ПЛАНИРУЕМЫЕ РЕЗУЛЬТАТЫ ОБУЧЕНИЯ ПО ДИСЦИПЛИНЕ И
ЕЕ МЕСТО В СТРУКТУРЕ ОПОП**

Цель освоения дисциплины – достижение планируемых результатов обучения (таблица 1.1), соотнесенных с индикаторами достижения компетенций и целью реализации ОПОП.

Дисциплина входит в состав обязательной части образовательной программы.

Таблица 1.1 – Результаты обучения по дисциплине

Код, наименование индикатора	Результаты обучения по дисциплине
УК-4 Способен осуществлять деловую коммуникацию в устной и письменной формах на государственном языке Российской Федерации и иностранном(ых) языке(ах)	
ИД-4 (УК-4) Знает нормы и приемы ведения деловой коммуникации на иностранном языке	знает базовую лексику и грамматику иностранного языка знает лексику иностранного языка, соответствующую профессиональной деятельности знает требования к ведению деловой переписки на иностранном языке
ИД-5 (УК-4) Умеет осуществлять деловую коммуникацию в устной и письменной формах на иностранном языке	умеет работать со специальной литературой на иностранном языке (со словарем) понимает устную (монологическую и диалогическую) речь на профессиональные темы на иностранном языке осуществляет публичные выступления: сообщения, доклады (с предварительной подготовкой) на иностранном языке умеет составлять деловые письма на иностранном языке
ИД-6 (УК-4) Владеет навыками ведения деловой коммуникации на иностранном языке	владеет навыками разговорной речи, основными грамматическими конструкциями, характерными для профессиональной речи на иностранном языке участвует в дискуссиях, совещаниях, переговорах на профессиональные темы на иностранном языке владеет основными навыками письма, необходимыми для ведения деловой документации и переписки на иностранном языке

Результаты обучения по дисциплине достигаются в рамках осуществления всех видов контактной и самостоятельной работы обучающихся в соответствии с утвержденным учебным планом.

Индикаторы достижения компетенций считаются сформированными при достижении соответствующих им результатов обучения.

2. ОБЪЁМ ДИСЦИПЛИНЫ

Объем дисциплины составляет 6 зачетных единиц.

Ниже приведено распределение общего объема дисциплины (в академических часах) в соответствии с утвержденным учебным планом.

Виды работ	Форма обучения			
	Очная			
	1 семестр	2 семестр	3 семестр	4 семестр
<i>Контактная работа</i>	33	33	17	17
занятия лекционного типа				
лабораторные занятия				
практические занятия	32	32	16	16
курсовое проектирование				
консультации				
промежуточная аттестация	1	1	1	1
<i>Самостоятельная работа</i>	39	39	19	19
<i>Всего</i>	72	72	36	36

3. СОДЕРЖАНИЕ ДИСЦИПЛИНЫ

Раздел 1. Карьера

Практические занятия

ПР01. Наименования профессий. Профессиональные качества.

ПР02. Должностные обязанности. Поиск работы.

ПР03. Правила написания резюме.

ПР04. Стратегии поведения на собеседовании.

Самостоятельная работа:

СР01. Знакомство с лексикой по теме.

СР02. Повторение грамматического материала.

СР03. Работа с текстами. Выполнение упражнений и заданий.

СР04. Ролевая игра: собеседование с целью трудоустройства.

Раздел 2. Структура компании

Практические занятия

ПР05. Структура компании. Карьерная лестница. Современный офис и офисное оборудование.

ПР06. План рабочего дня. Обязанности сотрудника.

ПР07. Рабочая среда. Мотивация. Создание благоприятного климата в коллективе. Теории мотивации.

ПР08. Модели управления коллективом. Менеджмент. Качества, необходимые эффективному менеджеру. Постановка целей

Самостоятельная работа:

СР05. Знакомство с лексикой по теме.

СР06. Составить рассказ на тему: «Мой рабочий день».

СР07. Повторение грамматического материала.

СР08. Составление диалогов, имитирующих решение проблем по телефону. Письменное задание: написание емейла от лица менеджера компании.

Раздел 3. Деловой визит

Практические занятия

ПР09. Приветствие и знакомство. Визитные карточки. Персонал фирмы.

ПР10. Знакомство и рекомендации. В офисе.

ПР11. Транспортные средства. Процедура подготовки к деловой поездке.

ПР12. Гостиница и гостиничное обслуживание. Гостиница и услуги для проведения конференций и деловых встреч. Выбор и заказ гостиницы по телефону.

Самостоятельная работа:

СР09. Знакомство с лексикой по теме.

СР10. Повторение грамматического материала.

СР11. Работа с текстами. Выполнение упражнений и заданий.

СР12. Ролевая игра: организация бизнес-конференции. Место действия – гостиница.

Раздел 4. Деловые письма

Практические занятия

ПР13. Форма делового письма. Реквизиты. Исходные данные. Тема. Обращение.

ПР14. Текст и стиль делового письма. Оформление конверта. Работа с электронной почтой.

- ПР15. Виды деловых писем. Письмо-запрос. Встречный (повторный запрос)
ПР16. Сопроводительное письмо. Принятие предложения о работе. Отказ работодателя на заявление о работе.

Самостоятельная работа:

- СР13. Знакомство с лексикой по теме.
СР14. Написание деловых писем.
СР15. Повторение грамматического материала.
СР16. Дискуссия «Лучший кандидат».

Раздел 5. Деловые встречи и переговоры

Практические занятия

- ПР17. Способы выражения согласия и несогласия. Виды переговоров.
ПР18. Тактика ведения переговоров. Навыки ведения переговоров.
ПР19. Подготовка переговоров и деловых встреч. Повестка дня.
ПР20. Деловые партнеры. Переговоры. Правила хорошего тона. Телефонные переговоры как форма деловой коммуникации. Заседания. Переговоры. Эффективное выступление руководителя. Формирование индивидуального стиля выступления.

Самостоятельная работа:

- СР17. Знакомство с лексикой по теме.
СР18. Повторение грамматического материала.
СР19. Работа с текстами. Выполнение упражнений и заданий.
СР20. Ролевая игра: ведение переговоров по слиянию двух компаний.

Раздел 6. Презентация

Практические занятия

- ПР21. Правила составления презентации. Тезисы. Техники проведения презентации.
ПР22. Реклама. Связи с общественностью.

Самостоятельная работа:

- СР21. Знакомство с лексикой по теме.
СР22. Презентация: Компания, которой я восхищаюсь.

Раздел 7. Маркетинг

Практические занятия

- ПР23. Понятие маркетинг. Составляющие маркетинга. Бренд.
ПР24. Совещания. Принятие решений. Оформление повестки дня совещания. Написание протокола совещания.

Самостоятельная работа:

- СР23. Знакомство с лексикой по теме.
СР24. Коммуникативная игра-презентация «Рождение нового бренда»

4. ПЕРЕЧЕНЬ УЧЕБНОЙ ЛИТЕРАТУРЫ, ИНФОРМАЦИОННЫХ РЕСУРСОВ И ТЕХНОЛОГИЙ

Английский язык

4.1. Учебная литература

1 Глебовский, А. С. Английский язык для студентов-архитекторов. Часть 1 [Электронный ресурс] : учебник / А. С. Глебовский, М. В. Процуто. — Электрон. текстовые данные. — СПб. : Санкт-Петербургский государственный архитектурно-строительный университет, ЭБС АСВ, 2018. — 329 с. — 978-5-9227-0789-3. — Режим доступа: <http://www.iprbookshop.ru/80738.html>

2 Глебовский, А. С. Английский язык для студентов-архитекторов. Часть 2 [Электронный ресурс] : учебник / А. С. Глебовский, М. В. Процуто. — Электрон. текстовые данные. — СПб. : Санкт-Петербургский государственный архитектурно-строительный университет, ЭБС АСВ, 2018. — 369 с. — 978-5-9227-0789-3. — Режим доступа: <http://www.iprbookshop.ru/80739.html>

3 Загороднова, И. А. Английский язык [Электронный ресурс] : учебное пособие для студентов технических направлений / И. А. Загороднова. — Электрон. текстовые данные. — Новосибирск : Сибирский государственный университет телекоммуникаций и информатики, 2017. — 69 с. — 2227-8397. — Режим доступа: <http://www.iprbookshop.ru/84065.html>

4 Иностраный язык профессионального общения (английский язык) [Электронный ресурс] : учебное пособие / И. Б. Кошеварова, Е. Н. Мирошниченко, Е. А. Молодых [и др.]. — Электрон. текстовые данные. — Воронеж : Воронежский государственный университет инженерных технологий, 2018. — 140 с. — 978-5-00032-323-6. — Режим доступа: <http://www.iprbookshop.ru/76428.html>

Немецкий язык

1 Übungsgrammatik (B1-B2) : учебно-методическое пособие / составители Р. М. Османова, М. М. Рамазанова. — Махачкала : ДГУ, 2019. — 79 с. — Текст : электронный // Лань : электронно-библиотечная система. — URL: <https://e.lanbook.com/book/158346>

2 Гильфанова, Ф. Х. Немецкий язык [Электронный ресурс] : учебное пособие для бакалавров и магистрантов экономических направлений и специальностей / Ф. Х. Гильфанова, Р. Т. Гильфанов. — Электрон. текстовые данные. — Саратов : Ай Пи Эр Медиа, 2018. — 232 с. — 978-5-4486-0171-2. — Режим доступа: <http://www.iprbookshop.ru/70772.html>

3 Иличевский, А. Матисс / А. Иличевский ; перевод с рус. В. Энглер и Ф. Мельтендорф. — Санкт-Петербург : КАРО, 2019. — 544 с. — ISBN 978-5-9925-1410-0. — Текст : электронный // Лань : электронно-библиотечная система. — URL: <https://e.lanbook.com/book/146146>

4 Натпит, А. А. Landwirtschaft (Сельское хозяйство) : учебное пособие / А. А. Натпит, Ю. Д. Оюн. — Кызыл : ТувГУ, 2018. — 46 с. — Текст : электронный // Лань : электронно-библиотечная система. — URL: <https://e.lanbook.com/book/156281>

5 Родина, С. В. Wissenschaftliches Schreiben im Deutschen : учебное пособие / С. В. Родина. — Ростов-на-Дону : ЮФУ, 2018. — 97 с. — ISBN 978-5-9275-3082-3. — Текст : электронный // Лань : электронно-библиотечная система. — URL: <https://e.lanbook.com/book/125108>

6 Эйбер, Е. В. Немецкий язык [Электронный ресурс] : учебно-методическое пособие / Е. В. Эйбер. — Электрон. текстовые данные. — Саратов : Ай Пи Эр Медиа, 2018. — 149 с. — 978-5-4486-0199-6. — Режим доступа: <http://www.iprbookshop.ru/72459.html>

Французский язык

1 Богуш, Н. Б. Французский язык : учебно-методическое пособие / Н. Б. Богуш. — Москва : РТУ МИРЭА, 2020. — 52 с. — Текст : электронный // Лань : электронно-библиотечная система. — URL: <https://e.lanbook.com/book/163870>

2 Реферирование публицистических текстов : учебно-методическое пособие / составители О. А. Смирнова, О. И. Бузаева. — Нижний Новгород : ННГУ им. Н. И. Лобачевского, 2016. — 42 с. — Текст : электронный // Лань : электронно-библиотечная система. — URL: <https://e.lanbook.com/book/153340>

3 Французский язык : учебное пособие / составитель С. Ю. Дашкова. — Кемерово : КемГУ, 2020. — 168 с. — ISBN 978-5-8353-2712-6. — Текст : электронный // Лань : электронно-библиотечная система. — URL: <https://e.lanbook.com/book/233369>

4 Четкарёва, У. В. Французский язык : учебное пособие / У. В. Четкарёва. — Санкт-Петербург : БГТУ "Военмех" им. Д.Ф. Устинова, 2019. — 88 с. — Текст : электронный // Лань : электронно-библиотечная система. — URL: <https://e.lanbook.com/book/157048>

4.2. Интернет-ресурсы, в том числе современные профессиональные базы данных и информационные справочные системы

Университетская информационная система «РОССИЯ» <https://uisrussia.msu.ru>

Справочно-правовая система «Консультант+» <http://www.consultant-urist.ru>

Справочно-правовая система «Гарант» <http://www.garant.ru>

База данных Web of Science <https://apps.webofknowledge.com/>

База данных Scopus <https://www.scopus.com>

Портал открытых данных Российской Федерации <https://data.gov.ru>

База открытых данных Министерства труда и социальной защиты РФ <https://rosmintrud.ru/opendata>

База данных Научной электронной библиотеки eLIBRARY.RU <https://elibrary.ru/>

База данных профессиональных стандартов Министерства труда и социальной защиты РФ <http://profstandart.rosmintrud.ru/obshchiy-informatsionnyy-blok/natsionalnyy-reestr-professionalnykh-standartov/>

Базы данных Министерства экономического развития РФ <http://www.economy.gov.ru>

База открытых данных Росфинмониторинга <http://www.fedsfm.ru/opendata>

Электронная база данных «Издательство Лань» <https://e.lanbook.com>

Электронная библиотечная система «IPRbooks» <http://www.iprbookshop.ru>

База данных «Электронно-библиотечная система «ЭБС ЮРАЙТ» <https://www.biblio-online.ru>

База данных электронно-библиотечной системы ТГТУ <http://elib.tstu.ru>

Федеральная государственная информационная система «Национальная электронная библиотека» <https://нэб.рф>

Национальный портал онлайн обучения «Открытое образование» <https://openedu.ru>

Электронная база данных "Polpred.com Обзор СМИ" <https://www.polpred.com>

Официальный сайт Федерального агентства по техническому регулированию и метрологии <http://protect.gost.ru/>

Ресурсы электронной информационно-образовательной среды университета представлены в локальном нормативном акте «Положение об электронной информационно-образовательной среде Тамбовского государственного технического университета».

Электронные образовательные ресурсы, к которым обеспечен доступ обучающихся, в т.ч. приспособленные для использования инвалидами и лицами с ограниченными возможностями здоровья, приведены на официальном сайте университета в разделе «Университет»-«Сведения об образовательной организации»-«Материально-техническое обеспечение и оснащенность образовательного процесса».

15.03.06 «Мехатроника и робототехника»
«Информационно-сенсорные системы в мехатронике»

Сведения о лицензионном программном обеспечении, используемом в образовательном процессе, представлены на официальном сайте университета в разделе «Образование»-«Учебная работа»-«Доступное программное обеспечение».

5. МЕТОДИЧЕСКИЕ УКАЗАНИЯ ДЛЯ ОБУЧАЮЩИХСЯ ПО ОСВОЕНИЮ ДИСЦИПЛИНЫ

Цель методических рекомендаций - обеспечить обучающему оптимальную организацию процесса изучения дисциплины, а также выполнения различных форм самостоятельной работы.

1. Методические рекомендации по изучению дисциплины

Обучающему необходимо ознакомиться:

- с содержанием рабочей программы дисциплины (далее - РПД), с целями и задачами дисциплины, ее связями с другими дисциплинами образовательной программы, методическими разработками по данной дисциплине, имеющимся на образовательном портале и сайте кафедры, с графиком консультаций преподавателей кафедры.

1. Методические рекомендации по выполнению различных форм самостоятельных домашних заданий

Самостоятельная работа обучающегося включает в себя выполнение различного рода заданий, которые ориентированы на более глубокое усвоение материала изучаемой дисциплины. По каждой теме учебной дисциплины обучающимся предлагается перечень заданий для самостоятельной работы.

К выполнению заданий для самостоятельной работы предъявляются следующие требования: задания должны исполняться самостоятельно и представляться в установленный срок, а также соответствовать установленным требованиям по оформлению.

Студентам следует:

- руководствоваться графиком самостоятельной работы, определенным РПД;
- выполнять все плановые задания, выдаваемые преподавателем для самостоятельного выполнения, и разбирать на практических занятиях и консультациях неясные вопросы;
- при подготовке к экзамену параллельно прорабатывать соответствующие теоретические и практические разделы дисциплины, фиксируя неясные моменты для их обсуждения на плановой консультации.

Главным фактором успешного обучения, в частности, при изучении иностранного языка является МОТИВАЦИЯ. Изучение языка требует систематической упорной работы, как и приобретение любого нового навыка. АКТИВНАЯ позиция здесь отводится именно обучающемуся.

Простого заучивания лексики-грамматики недостаточно, так как языковой материал - всего лишь база, на основе которой вы обучаетесь РЕЧИ, учитесь говорить и писать, понимать прочитанное, воспринимать речь на слух. Необходимо как можно больше практики. Не «отсиживайтесь» на занятиях и не ограничивайтесь учебником в домашней работе. Для того чтобы заговорить на иностранном языке, необходимо на нем говорить.

Использование современных технологий: программное обеспечение персональных компьютеров; информационное, программное и аппаратное обеспечение локальной компьютерной сети; информационное и программное обеспечение глобальной сети Интернет при изучении дисциплины «Иностранный язык» позволяет не только обеспечить адаптацию к системе обучения в вузе, но и создать условия для развития личности каждого студента, (посредством развития потребностей в активном самостоятельном получении знаний, овладении различными видами учебной деятельности; а так же обеспечивая возможность реализации своих способностей через вариативность содержания учебного материала и использования системы разнообразных заданий для самостоятельной работы).

В ходе проведения всех видов занятий с привлечением технических средств значительное место уделяется формированию следующих умений и навыков: коммуникативность и способность работать в команде; способность решать проблемы; способность к

15.03.06 «Мехатроника и робототехника»
«Информационно-сенсорные системы в мехатронике»

постоянному обучению; умение работать самостоятельно; способность адаптироваться к новым условиям; умение анализировать, навык быстрого поиска информации.

Качество обучения существенно повышается при вовлечении обучающихся в олимпиадное и конкурсное движение.

6. МАТЕРИАЛЬНО-ТЕХНИЧЕСКОЕ ОБЕСПЕЧЕНИЕ

По всем видам учебной деятельности в рамках дисциплины используются аудитории, оснащенные необходимым специализированным оборудованием.

Наименование специальных помещений	Оснащенность специальных помещений	Перечень лицензионного программного обеспечения / Реквизиты подтверждающего документа
учебные аудитории для проведения занятий семинарского типа, групповых и индивидуальных консультаций, текущего контроля и промежуточной аттестации	Мебель: учебная мебель Технические средства обучения: магнитофон, экран, проектор, ноутбук	MS Office, Windows / Корпоративные академические лицензии бессрочные Microsoft Open License №47425744, 48248803, 41251589, 46314939, 44964701, 43925361, 45936776, 47425744, 41875901, 41318363, 60102643;

Для самостоятельной работы обучающихся предусмотрены помещения, укомплектованные специализированной мебелью, оснащенные компьютерной техникой с возможностью подключения к сети «Интернет» и обеспечением доступа в электронную информационно-образовательную среду университета.

Наименование помещений для самостоятельной работы обучающихся	Оснащенность помещений для самостоятельной работы обучающихся	Перечень лицензионного программного обеспечения / Реквизиты подтверждающего документа
Помещение для самостоятельной работы обучающихся (читальный зал Научной библиотеки)	Мебель: учебная мебель Комплект специализированной мебели: компьютерные столы Оборудование: компьютерная техника с подключением к информационно-коммуникационной сети «Интернет» и доступом в электронную информационно-образовательную среду образовательной организации, веб-камеры, коммуникационное оборудование, обеспечивающее доступ к сети интернет (проводное соединение и беспроводное соединение по технологии Wi-Fi)	MS Office, Windows / Корпоративная академическая лицензия бессрочная Microsoft Open License №66426830
Помещение для самостоятельной работы обучающихся (ауд. 333/А)	Мебель: учебная мебель Комплект специализированной мебели: компьютерные столы Оборудование: компьютерная техника с подключением к информационно-коммуникационной сети «Интернет» и доступом в электронную информационно-образовательную среду образовательной организации, веб-камеры, коммуникационное оборудование, обеспечивающее доступ к сети интернет (проводное соединение и беспроводное соединение по технологии Wi-Fi)	MS Office, Windows / Корпоративная академическая лицензия бессрочная Microsoft Open License №66426830

7. ТЕКУЩИЙ КОНТРОЛЬ УСПЕВАЕМОСТИ И ПРОМЕЖУТОЧНАЯ АТТЕСТАЦИЯ

Проверка достижения результатов обучения по дисциплине осуществляется в рамках текущего контроля успеваемости и промежуточной аттестации.

7.1. Текущий контроль успеваемости

Текущий контроль успеваемости включает в себя мероприятия по оцениванию выполнения заданий на практических занятиях. Мероприятия текущего контроля успеваемости приведены в таблице 7.1.

Таблица 7.1 – Мероприятия текущего контроля успеваемости

Обозначение	Наименование	Форма контроля
ПР04.	Стратегии поведения на собеседовании.	ролевая игра
ПР06.	План рабочего дня. Обязанности сотрудника.	групповая дискуссия, письменная работа
ПР10.	Знакомство и рекомендации. В офисе.	групповая дискуссия
ПР12.	Гостиница и гостиничное обслуживание. Гостиница и услуги для проведения конференций и деловых встреч. Выбор и заказ гостиницы по телефону.	ролевая игра
ПР13.	Форма делового письма. Реквизиты. Исходные данные. Тема. Обращение.	письменная работа
ПР15.	Виды деловых писем. Письмо-запрос. Встречный (повторный запрос)	тест
ПР19.	Подготовка переговоров и деловых встреч. Повестка дня.	групповая дискуссия
ПР24.	Совещания. Принятие решений. Оформление повестки дня совещания. Написание протокола совещания.	ролевая игра

7.2. Промежуточная аттестация

Формы промежуточной аттестации по дисциплине приведены в таблице 7.2.

Таблица 7.2 – Формы промежуточной аттестации

Обозначение	Форма отчетности	Очная
Зач01	Зачет	1 семестр
Зач02	Зачет	2 семестр
Зач03	Зачет	3 семестр
Зач04	Зачет	4 семестр

8. ФОНД ОЦЕНОЧНЫХ СРЕДСТВ

8.1. Оценочные средства

Оценочные средства соотнесены с результатами обучения по дисциплине и индикаторами достижения компетенций.

ИД-1 (УК-4) Знает нормы и приемы ведения деловой коммуникации на иностранном языке

Результаты обучения	Контрольные мероприятия
знает базовую лексику и грамматику иностранного языка знает лексику иностранного языка, соответствующую профессиональной деятельности знает требования к ведению деловой переписки на иностранном языке	ПР04, ПР06, Зач01

Задания к ролевой игре: ПР04

1 Вы являетесь начальником отдела кадров фирмы. Вам нужно заполнить вакансии секретаря, бухгалтера, торгового отдела и начальника отдела сбыта. Познакомьтесь с кандидатами. Скажите свои реплики и ответы на них по-английски.

- Здравствуйте. Ваше имя?
- Где Вы раньше работали?
- На какой должности?
- Есть ли у Вас отзывы с предыдущего места работы?
- На каких языках Вы говорите, пишете?
- Заполните, пожалуйста, анкету.
- Приходите послезавтра.

Задания к групповой дискуссии: ПР06

Ответить на вопросы на иностранном языке:

- 1 Что входит в обязанности сотруднику?
- 2 Что не входит в обязанности сотрудника?
- 3 Какие бывают профессии
- 4 Кем бы вы хотели стать?

Задания к письменной работе: ПР06

- 1 Составьте распорядок дня.
- 2 Прочитайте текст и выполните задания

английский

Задание 1.

- A. *Advantages of teleworking*
- B. *The future*
- C. *New ways of working*
- D. *A trend towards teleworking*

Home comforts at work

1. Technological advances have helped us to save time and effort in many areas of life. At work we already appreciate such benefits as computerization and fast communication via e-mail and satellites. There is now a growing trend towards moving technology into our home and staying there to work. A recent survey in the UK reported that one in five of the working population now spends at least part of the working week at home, "teleworking". But how attractive and feasible is teleworking really?

2. British Telecom, an employer who actively encourages its workers to work from home, claims that people who work from home are up to 20% more productive than those in the office. Having greater control over their working environment means that teleworkers are generally less stressed. A report in 1994 found that teleworkers were considered to be more productive, reliable and loyal than on-site staff. The teleworker saves money on office clothes and on travelling costs (the average office-based worker spends 480 hours per year commuting, the equivalent of 60 working days). The employer saves money, too; one company, Digital, who has one quarter of its workforce teleworking, calculated that the cost of setting up an office at home for an employee, approximately £3,500, was recouped within the first year. And considering the 19.8 billion gallons of exhaust fumes every day produced from commuters' cars, there are also gains for society in general.

3. British industry is changing. For instance, screen-based service industries have been replacing the manufacturing industries. There has also been a noticeable shift towards self-employment and people working on short-term contracts. A lot of work is now contracted out to freelance workers. In the USA, environmental awareness has played a role. The US Clean Air Act requires major employers to reduce the number of business journeys staff make into the office. As a consequence, giant companies such as AT&T and IBM have introduced an element of teleworking. Constantly improving technology supports this trend towards teleworking. Thanks to new software coming onto the market, the average PC will be able to automate phone dialling and act as an intelligent information centre for voice messages, electronic mail and faxes.

4. Even though there are disadvantages, such as teleworkers feeling isolated, lonely and frustrated, it seems that teleworking is here to stay. Indeed, it has been estimated that by the end of 1997, 2.25 million people in the UK will be working from home for at least three days a week. The figure will reach 5 million by the end of the century.

немецкий

1. Ratet mal: welcher Beruf ist das?

- 1) Er plant Häuser und Wohnungen.
- 2) Sie hat viel Fantasie, sammelt Informationen über die Mode, zeichnet neue Kleider.
- 3) Er will kranken Tieren helfen.
- 4) Sie arbeitet in der Schule und lehrt die Kinder.
- 5) Sie schneidet anderen Leuten die Haare kurz und macht verschiedene Frisuren.
- 6) Sie pflegt die Kranken und hilft den Patienten.
- 7) Er repariert Autos.
- 8) Er hat viel Fantasie und malt schöne Bilder.
- 9) Sie mag Kinder und schreibt Geschichten für sie.
- 10) Er interessiert sich für Computer und schreibt Computerprogramme.

французский

Exercice 1. Lisez le texte et mettez les verbs mis en valeur au présent:

LES ÉCOLES D'INGÉNIEUR

Les écoles d'ingénieur est une solide formations scientifique et pratique. Les relations étroites que les écoles entretiennent avec le monde de l'entreprise (1) **constituer** un point fort au plan pédagogique et professionnel. Il (2) **exister** en France plus de 250 écoles d'ingénieur. Ces écoles sont systématiquement soumises au contrôle de la Commission nationale des Titres d'Ingénieurs.

L'accès aux formations d'ingénieur dans les écoles fait l'objet d'une sélection sur dossier, sur épreuves ou sur concours.

Les frais d'inscription dans les écoles d'ingénieur publiques (3) **être** d'environ 500 euros par an.

Certains étudiants (4) **continuer** leur formation jusqu'à l'obtention du doctorat en sciences de l'ingénieur.

Ces enseignements sont assurés dans les laboratoires des écoles d'ingénieur qui (5) **coopérer** avec universités et structures industrielles de haut niveau.

Письменные задания к зачету Зач01:

Беседа проводится по следующим темам:

1. Наименования профессий. Профессиональные качества.
2. Должностные обязанности. Поиск работы.
3. Стратегии поведения на собеседовании.
4. Структура компании. Карьерная лестница. Современный офис и офисное оборудование.
5. Обязанности сотрудника.
6. Рабочая среда. Мотивация. Создание благоприятного климата в коллективе. Теории мотивации.
7. Модели управления коллективом. Менеджмент. Качества, необходимые эффективному менеджеру. Постановка целей.

Выполнить письменные задания:

1. Составить резюме для приема на работу.
2. Составить план рабочего дня.
3. Написать емейл от лица менеджера компании.

Примерные письменные задания:
английский

I. Complete these sentences with the following words: *business trips, work, meet deadlines, shiftwork, promote, firefighter, working hours, accountant, shop, do flexitime*

- 1 Boris is a _____ from Omsk. He puts out fire.
- 2 Jim is 19 years old, He is a _____ assistant in a department store.
- 3 I _____ for a bank.
- 4 I work with money and numbers. I'm the company's Chief _____.
- 5 _____ in our office are from 6 a.m. through 10 p.m.
- 6 She has to stay up late in order to _____.
- 7 Young people were especially prefer to _____ so that they can work and study.
- 8 Doctors often have to do _____.
- 9 Employees of different countries usually go on _____ abroad.
- 10 Marie works hard and effectively so her boss decided to _____ her.

II. Match each jobs with a place of work.

1-CASHIER	A) OFFICE
2-MECHANIC	B) HOSPITAL
3-DOCTOR	C) COURT
4-LAWYER	D) GARAGE
5-SECRETARY	E) BANK

III. Exercise 3. Make true sentences using the correct form of the verb TO BE and possessive pronouns.

1. I _____ Spanish.
a. is b. am c. are
2. He _____ American. _____ company _____ in France.
a. is b. am c. are
2. They _____ from Italy. _____ customers _____ from all over the world.
a. is b. am c. are
4. My work colleagues _____ my friends.
a. is b. am c. are
5. English _____ important in my present job.
a. is b. am c. are
6. We like our job. It _____ very interesting and challenging.
a. is b. am c. are

IV. Fill in prepositions where necessary.

1. She's responsible _____ correspondence in our department.
2. Martine got a new job. He's employed _____ an advertising company.
3. My cousin is a computer programmer. She works _____ Microsoft.
4. At work I have to deal _____ a lot of paper work. It's awesome.
5. My brother is _____ charge _____ an accounting department at the Nissan regional office.
6. Rachel often has to go _____ business trips abroad. It's amazing.
7. Robert was good _____ physics. Now he's a chief engineer.

V. Make up sentences.

1. I / except / from / every / work / day / 9 to 5 / weekends.
2. he / and / from / but / works / Spain / is / lives / in the UK.
3. home / a / we / at / don't / have / computer.
4. she / on / live / the / floor / second.
5. she / every / on / goes / business trips / six months.
6. sales / wife / is / a / your / manager / ?
7. new / is / where / office / your / ?
8. Andrea / 9.00 / at work / before / is / usually
9. how / business / do / often / on / travel / you / ?
10. Sandra / a / from / home / month / once / works

Немецкий

1 Ordnen Sie:

1. Lehrerin. sich für Tiere interessieren
2. Arzt. Kinder gern mögen
3. Tierärztin. gut zeichnen können
4. Schauspielerin. sich für Computer interessieren
5. Krankenschwester. die Kranken heilen
6. Architekt. den Kranken Spritzen machen
7. Informatiker. gern Häuser malen
8. Modedesigner. auf der Bühne auftreten

2 Welche der folgenden Wörter passen in die Lücken?

1. Ich arbeite (zu, für, von) eine Computerfirma in Amsterdam.
2. Ich (beschäftigt, bin tätig, verkaufe) im Verkauf und Marketing

3. Ich bin jetzt für die Verkäufe unserer Fertigung in ganz Europa (tätig, beschäftigt, zuständig).
4. Deutsch habe ich (auf, an, in) der Universität in Essen studiert.
5. Während meines Studiums habe ich zwei Sommer (nach, in, mit) Deutschland gearbeitet.
6. Da brauchte ich (Geschäftskorrespondenz, Freunde, Sprachkenntnisse), weil ich Briefe und Faxe in der deutschen Sprache schreiben musste.
7. Unsere Firma nimmt schon zum zweiten Mal (auf, an, in) der Messe in Hannover teil.
8. Und ich musste (an, in, auf) der Messe immer deutsch sprechen.
9. Ich habe viel (Bereich, Kontakt, Freunde) (mit, von, an) den deutschen Kunden im Verkauf.
10. Da muss man gute(Geschäftsbriefe, Kontakte, Deutschkenntnisse) haben.

3. Welche Punkte (a -j) gehören zu welchen (1-10)?

1. Wenn man Geschäftskontakte in Deutschland hat, ...
 2. Wenn man sich deutsch normal unterhalten kann, ...
 3. Zu ihrer Aufgabe gehört es, ...
 4. Eine meiner Aufgaben besteht darin, ...
 5. Jeder Fachmann muss ausreichende Fremdsprachenkenntnisse haben, ...
 6. Die deutsche Sprache ist für mich wichtig, ...
 7. Deutschland ist heute unser Hauptgeschäftspartner, ...
 8. Es macht einen guten Eindruck, ...
 9. Meine Deutschkenntnisse haben mir geholfen, ...
 10. Ich brauche gute Fremdsprachenkenntnisse,...
- a. die Geschäftskorrespondenz in deutscher Sprache zu erledigen, bei Besprechungen, Sitzungen auf Geschäftsleitungsebene zu dolmetschen.
- b. weil ich für die Verkäufe unserer Fertigung in Deutschland, in der Schweiz, in Österreich zuständig bin.
- c. dass ich mit den Leuten deutsch spreche.
- d. Geschäftsbriefe auf Deutsch verfassen zu können.
- e. und meine Deutschkenntnisse haben mir immer viele Vorteile in Deutschland gebracht.
- f. das Vertrauen meiner deutschen Partner zu gewinnen.
- g. weil ich mich besonders um den Export nach Deutschland kümmere.
- h. um Fachliteratur des eigenen Tätigkeitsbereichs zu verstehen.
- i. sind Deutschkenntnisse von Bedeutung.
- j. wird die Atmosphäre leichter und freundlicher.

4 Вставьте союз в сложных предложениях. Помните, что союзы *weil* и *da* употребляются в сложноподчиненных предложениях, союз *denn* в сложносочиненных предложениях, поэтому он не влияет на порядок слов.

1. Mein Bruder sagt: «Ich werde immer fleißig sein, ... ich will gut lernen.» a) weil; b) da; c) denn
2. Wir fliegen immer bis Hannover mit dem Flugzeug, ... das Flugzeug schneller als der Zug ist. a) weil; b) da; c) denn
3. Da der Straßenverkehr hier sehr stark ist, ... a) müssen alle vor der Ampel stehenbleiben und auf das grüne Licht warten. b) alle müssen vor der Ampel stehenbleiben und auf das grüne Licht warten. c) alle vor der Ampel stehenbleiben und auf das grüne Licht warten müssen.
4. Hermann muss in die Apotheke laufen und die Arznei holen, ... seine kleine Schwester plötzlich krank wurde. a) weil; b) da; c) denn

5. Monika versteht Olaf aus der Schweiz nicht, ... sie hat Deutsch in der Schule nicht gelernt, sie hat Englisch gelernt. a) weil; b) da; c) denn
6. Ich komme zu dir am Abend nicht, ... ich viel heute arbeiten werde. a) weil; b) da; c) denn
- 7... Alex die Haustür nicht zumachte, lief die Katze schnell auf die Straße. a) weil; b) da; c) denn
8. Er besucht das Museum so selten, ... er keine Zeit hat. a) weil; b) da; c) dass
9. ... es heute stark regnete, ging ich nicht spazieren. a) da; b) weil; c) wie
10. Ich fahre morgen nicht aufs Land, ... das Wetter zu kalt ist. a) denn; b) da; c) weil

5-Lesen Sie den Lebenslauf von Janina Sommer. Antworten Sie auf die Fragen. Wählen Sie die richtige Antwort.

LEBENS LAUF

Persönliche Daten

Name: Janina Sommer

Adresse: Friedrich-Naumann-Str. 4, 65195 Wiesbaden

Telefon: 06 11 –

e-mail-Adresse: Janina@aol

Familienstand: ledig

Staatsangehörigkeit: Deutsche

Geburtsdaten: 13. November 1974 in Marburg/Werda

Berufliche Qualifikation

seit 09/1996 Qualifikation zur Werbekauffrau

Privates Institut für Marketing und Kommunikation,

Wiesbaden (Abschluss: Juli 1998)

schulische Ausbildung/Studium

1993 – 1996 Studium im Fachbereich Bauingenieurwesen

Fachhochschule Gießen-Friedberg

1991 – 1993 Landschulheim Steinmühle, Marburg-Cappel

Abschluss: Abitur

1984 – 1991 Gesamtschule Kirchhain, Kirchhain

1980 – 1984 Grundschule Südschule, Stadtallendorf

Berufliche Erfahrungen

01.09.1997 - 18.12.1997 Praktikantin im Marketingbereich

Guerlain Parfumeur GmbH, Wiesbaden

05.03.1997 – 15.05.1997 Telefoninterviewerin

Enigma Institut für Markt- und Sozialforschung

15.02.1995 – 30.09.1995 Flugbegleiterin auf Zeit

Condor Flugdienst GmbH, Kelsterbach

Herbst 1992 Merchandiser

Timmermanns, Marburg-Cappel

07/1990, 1991, 1992 Ferientätigkeit im Versand

Hoppe AG, Stadtallendorf

Sprachkenntnisse Englisch in Wort und Schrift

Französisch Grundkenntnisse

EDV-Kenntnisse Word, Excel, PowerPoint

Adobe Illustrator, Photoshop, Express Grundkenntnisse

1 Wann ist Janina Sommer geboren?

A) 1975, B) 1990, C) 1997; D) 1974

2. Was ist sie von Beruf?

A) Lehrerin, B) Dolmetscherin, C) Ärztin, D) Werbekauffrau

3. Welche Fremdsprachen kennt sie?

A) Englisch und Spanisch, B) Englisch und Französisch, C) Englisch und Russisch, D) Französisch und Russisch

4. Welche Berufliche Erfahrungen hat Janina Sommer?

A) Friseurin, B) Dolmetscherin, C) Telefoninterviewerin, D) Sekretärin

Французский

Exercice 1. Complétez les phrases avec les noms des professions:

1. Laura est _____. Elle aide avec la solution des problèmes juridiques.

2. Marc est _____. Il guérit les gens.

3. Paul est _____. Il conduit l'autobus.

4. Je suis _____. Je travaille à l'usine.

5. Pierre est _____. Il travaille à l'école.

6. Marie et Sophie sont _____. Chaque jour elles vont à la banque.

7. Michel est _____. Il vend les chaussures.

Exercice 2. Complétez les phrases par les adjectifs.

1. Notre réceptionniste est très _____. Il sourit toujours aux visiteurs.

2. Notre comptable est très _____. Elle fait bien son travail.

3. Je suis _____. J'ai beaucoup d'amis.

4. Il est _____. Il travaille jour et nuit.

5. Mon ami est _____. Il ne veut pas travailler.

Exercice 3. Complétez cette information par les forms du verbe "être".

Je m'appelle Jean Dupont. Je (1)... Français et j'habite Marseille. C' (2)... ma ville natale. J'ai 18 ans. Je (3)... né le dix sept janvier. Actuellement je ... étudiant en informatique. Je (4)... en première année. Je me prépare au métier du programmeur. J'aime les mathématiques, la physique, la chimie et j'adore mon ordinateur. Je m'intéresse aussi aux langues étrangères. J'étudie l'anglais et le russe. Je parle un peu allemand, parce que mes parents (5)... de Strasbourg. Je souhaite voyager pour parfaire mes connaissances en anglais et en russe et pour découvrir des cultures différentes. J'aime le sport et je joue au foot. Je visite le théâtre, le cinéma et les expositions.

Exercice 4. Complétez les phrases par les mots suivant le contexte.

1. Serge _____ 2000 euros par semaine.

2. Je ne travaille pas à plein temps, donc j'ai _____.

3. Mon ami va souvent en _____.

4. Sophie est _____ du département de comptabilité.

5. Vos _____ sont de 9 h. du matin jusqu'à 6 h. du soir.

6. Je travaille _____ et je suis occupé toute la journée.

7. Jean est _____, il ne va pas au bureau.

8. Je dois _____ pour terminer le projet à temps.

9. Qui est à la tête _____ ?

10. Mon travail prévoit la _____.

Exercice 5. Apprenez ces verbes et conjuguez les au présent (forme affirmative, négative et interrogative):

Habiter – жить
Etudier – изучать
Travailler – работать
Parler – говорить
Entrer – входить
Porter – нести
Apporter – приносить
Voyager - путешествовать
Visiter - посещать
Regarder – смотреть
Montrer – показывать
Concerner - касаться
Répéter – повторять
Continuer – продолжать
Présenter – представлять
Penser – думать
Souhaiter - желать
Préférer – предпочитать
Adorer–обожать

Exercice 6. Complétez ces phrases par les mots suivants:

candidature recrutement curriculum vitae poste qualités

1. Notre firme cherche une personne pour le du responsable des ventes.
2. Vous devez avoir les suivantes: communicativité et mobilité.
3. La doit avoir 3 ans d'expérience.
4. Une annonce de est publiée dans les journaux.
5. Le doit être envoyé à l'adresse de la firme.

Structure de CV

1. Information personnelle / Profil
2. Formation
3. Experience
4. Qualités
5. Information supplémentaire

ИД-5 (УК-4)

Умеет осуществлять деловую коммуникацию в устной и письменной формах на иностранном языке

Результаты обучения	Контрольные мероприятия
умеет работать со специальной литературой на иностранном языке (со словарем) понимает устную (монологическую и диалогическую) речь на профессиональные темы на иностранном языке осуществляет публичные выступления: сообщения, доклады (с предварительной подготовкой) на иностранном языке	ПР10, ПР12, Зач02

Результаты обучения	Контрольные мероприятия
умеет составлять деловые письма на иностранном языке	

Задания к групповой дискуссии: ПР10

1 Составьте диалог-знакомство в офисе, используя стандартные клише и фразы на иностранном языке

2 Представьте, что вы директор фирмы. Познакомьте нового сотрудника с коллективом

Задания к ролевой игре: ПР12

1 Вы являетесь сотрудником гостиницы. Вам ответить на вопросы человека, который заказывает гостиничный номер по телефону. Побеседуйте с ним по телефону, ответит на все его вопросы.

Вопросы к зачету Зач02:

Беседа проводится по следующим темам:

1. Приветствие и знакомство. Персонал фирмы.
2. В офисе.
3. Гостиница и гостиничное обслуживание. Гостиница и услуги для проведения конференций и деловых встреч. Выбор и заказ гостиницы по телефону.
4. Форма делового письма. Реквизиты. Исходные данные. Тема. Обращение.
5. Текст и стиль делового письма. Оформление конверта. Работа с электронной почтой.

6. Виды деловых писем.

7. Сопроводительное письмо. Принятие предложения о работе. Отказ работодателя на заявление о работе.

Письменные задания к зачету Зач02:

Выполнить письменные задания:

1. Составить визитные карточки.
2. Составить рекомендации персоналу.
3. Составить план подготовки к деловой поездки.
4. Составить план поведения бизнес-конференции.
5. Составить письмо (по выбору).
6. Составить электронное письмо (по выбору).

Примерные письменные задания:

Английский

1 Complete the sentences with the correct form of these words.

For example: *manage* — *manager*

employ / produce / manufacture / China / promote / manage / retail

- 1 Mr Yang is _____. He's from Beijing.
- 2 The company has more than 10,000 _____.
- 3 Mr Petrov is the project _____.
- 4 We are a big _____ and our shops sell many different things.
- 5 We sell many of our _____ in other countries.
- 6 We are a _____ company. We make plastic boxes.
- 7 The marketing department _____ the new services.

2 Choose a word to complete the paragraph.

network / challenge / conference / multinational / members

We work for a (1) _____ company. Its headquarters are in New York. New technology is always a big (2) _____ for everyone. All our IT team (3) _____ usually attend the international (4) _____ so they can learn what is new. There they can (5) _____ and make contact with a lot of possible new customers.

3 In which paragraph are the following things mentioned?

- 1 the location of head office _____
 - 2 a personal opinion _____
 - 3 the journey to work _____
 - 4 modern technology _____ and 5 _____
 - 6 types of teams _____
 - 7 the owner of a company _____
 - 8 sales of products _____
- a) We sell less than 10% of our goods in the home market country. We make clothes for other companies, who sell them in different countries.
- b) The founder of our company is fifty years old. He owns 85% of the company and is the chairperson.
- c) We are a multinational company with headquarters in Paris. Many staff work with people from different countries on our projects. Good communication is very important. Some people live in one country but regularly commute to another country, especially in Europe.
- d) I think I spend too much time away from home. I travel all the time for my job and I miss my family. I think we can use things like video conferencing for many of my meetings.
- e) Our employees work in teams so they need to understand each other and communicate well. Our teams are formal and all the members are from this company. Other companies have international teams.
- f) Teamwork is important for many companies today, especially in multinational companies. This is easy today because of the internet and mobile phones.

4 Complete the conversation with one of these phrases.

type of company / is it / do you / How many / are its / It's a / does it / I'm / are you / What's

- 1 Hello. _____ your name?
Fritz Scheiner.
- 2 What company _____ with?
AR Geissling.
- 3 What _____ is it?
- 4 _____ manufacturing company.
- 5 What _____ make?
Electronic products for the home.
- 6 What _____ do?
- 7 _____ the sales manager.
- 8 _____ employees does it have?
About 600.
- 9 Where _____ based?
In Zürich.
- 10 Where _____ factories.
In China.

5 Choose the correct word.

- 1 The goods are made in our *factory/manufacturer* in Spain.
- 2 George Morden is the *finder/founder* of the company.
- 3 Our *headquarters/top offices* are in Dubai.
- 4 The company *specialises/interests* in making shoes.
- 5 His company *produces/products* electrical goods.
- 6 We sell our products in *retail/manufacturing* outlets in Europe.
- 7 The new company is very *profit/profitable*.
- 8 We are based in Korea, but we have *subsidiaries/subsidiaries* in many other countries.
- 9 The company *employees/employs* over 10,000 people.
- 10 The *human/people* resources department find staff for a company.

Немецкий

I. Finden Sie die passende Übersetzung:

1. Geschäft, n a. отдел кадров
2. Verkaufsabteilung, f b. филиал
3. Finanzabteilung, f c. искать
4. Personalabteilung, f d. производить
5. Forschungsabteilung, f e. различный
6. Geschäftsführer, m f. магазин (фирма)
7. Niederlassung, fg. руководитель предприятия
8. Verhandlungen (pl.) h. компетентность
9. Vertreter, m. гибкий (человеке)
10. Fachwissen, n j. бухгалтерия
11. führen. переговоры
12. herstellen. возможный
13. gehören. вести, руководить
14. suchen. принадлежать
15. abschließen. коммуникабельный
16. verschieden. представитель
17. eventuell. заключать контракт
18. kommunikationsfähig. отдел сбыта
19. flexibel. научно-исследовательский отдел

II. Bilden Sie Substantive von: herstellen, vertreten, unternehmen, führen, leiten, forschen, verkaufen, kaufen, gründen, arbeiten, durchführen, besprechen.

III. Finden Sie den Satz mit Passiv.

1. Der Fachhändler muss heute ein qualifizierter Manager werden. 2. Die Preissituation auf dem Lebensmittelmarkt wird nach Regionen und Sortimenten analysiert. 3. Heute sind die Kenntnisse im Bereich «Marketing» nützlich geworden. 4. Unsere Hochschule wird die Fachleute für kommerzielle Tätigkeit ausbilden.

IV. Finden Sie eine passende Übersetzung.

Unser Programm für die nächsten Wochen muss völlig geändert werden.

1. должна изменить; 2. нужно было изменить; 3. можно изменить; 4. должна быть изменена.

V. Wo ist Passiv?

a) Mein Vater wurde Geschäftsleiter, weil ihm in der Hochschule für Handel viele Spezialfächer leicht fielen.

- b) Von meinem Vater wurden an der Handelshochschule viele Spezialfächer fleißig studiert.
- c) Mein Vater hat an der Handelshochschule viele Spezialfächer fleißig studiert.
- d) Das Reichstagsgebäude hat man restauriert und jetzt wird es von vielen Touristen viel fotografiert.
- e) Das Wetter wurde gestern warm, aber heute wird es wieder kalt.
- f) Im Sommer waren unsere Studenten in Deutschland, bald werden sie wieder in die BRD fliegen.
- g) Die Fahrkarten werden wir morgen auf dem Bahnhof kaufen.
- h) Die Fahrkarten werden morgen auf dem Bahnhof gekauft.
- i) Die Fahrkarten müssen wir morgen auf dem Bahnhof kaufen.

Французский

Exercice 1. Trouvez dans le texte les mots et expressions qui se rapportent à la structures de différents types de sociétés:

1. L'entreprise individuelle	
2. EURL	
3. SARL	
4. SA	

Exercice 2. Complétez les dialogues.

a)

- Allô? Qui est à l'appareil?
- Mme Bardier. M. Forestier, s'il vous plait!
- Un instant. Ne quittez pas (некладите трубку) ...Restez en ligne (оставайтесь на линии) ... Je regrette, M. Forestier est absent. Vous laissez un message (оставите сообщение)?
- Non, non, ça ne fait rien. Je rappellerai (перезвоню).
- Très bien. Au revoir!
- _____ !

b)

- M. Forestier?
- Lui-même.
- Mme Bardier à l'appareil. Je veux participer au séminaire.
- Alors venez me voir. Demain à 2 heures, cela vous convient?
- Oui, d'accord. _____ !
- Au revoir, madame!

Exercice 3. Lisez et mettez les mots suivants au lieu de points:

S.A.R.L.; ses biens personnels; société; capital; associés;

- Une S.A.R.L. est constituée par un ou plusieurs 1) _____.
- La responsabilité d'un entrepreneur individuel est total. En cas de dettes, il doit rembourser avec 2) _____.
- Le 3) _____ minimum d'une S.A. est de 1 000 €.
- Il faut être au moins sept associés pour créer une 4) _____.
- Dans une société de personnes, un associé ne peut quitter librement la 5) _____.

Exercice 4. Lisez le dialogue et complétez le par les mots suivants:

Demander; présenter; plus spacieuse; concessionnaire

Monsieur Lelarge?

- Oui.
- Bonjour, Monsieur Lelarge. Je suis Bernard Polux, le nouveau 1) _____ Renault de votre quartier.
- Bonjour.
- Savez-vous que notre Clio vient d’être élue voiture de l’année?
- Oui, oui, je sais.
- Qu’en pensez-vous?
- Oh, moi, vous savez, j’ai déjà une voiture et ça me suffit.
- Et quelle est votre voiture, Monsieur Lelarge?
- Une Super X.
- Vous avez des enfants?
- Oui.
- Puis-je vous 2) _____ combien?
- Trois.
- Trois enfants! Et vous arrivez a tout caser dans votre Super X?
- C’est vrai que c’est un peu juste.
- Finalement, vous aimeriez une voiture 3) _____, n’est-ce pas?
- Si vous me la donnez!
- Eh bien je peux déjà vous la 4) _____...
- Si vous voulez...

Exercice 5. Réunissez les définitions et les termes:

1. onéreux, -euse	a. l’apport
2. payer de l’argent	b. la régie
3. la somme d’argent	c. l’effectif
4. l’entreprise industrielle et commerciale de caractère public	d. verser
5. le personnel de l’entreprise	e. cher

ИД-6 (УК-4) Владеет навыками ведения деловой коммуникации на иностранном языке

Результаты обучения	Контрольные мероприятия
<p>владеет навыками разговорной речи, основными грамматическими конструкциями, характерными для профессиональной речи на иностранном языке</p> <p>участвует в дискуссиях, совещаниях, переговорах на профессиональные темы на иностранном языке</p> <p>владеет основными навыками письма, необходимыми для ведения деловой документации и переписки на иностранном языке</p>	<p>ПП13, ПП15, ПП19, ПП24, Зач03, Зач04</p>

Задания к письменной работе: ПП13

английский

1. Use the words from the box to fill in the blank spaces in the dialogue:

flight, see, time, help, have, airport, take, seats, leave

Agent: Cathay Pacific Airways. Can I 1. _____ you?

Jake: Yes. I need a 2. _____ from Tokyo to New York on Friday. Do you have any 3. _____?

Agent: Let me 4. _____. Yes, I 5. _____ on the 5:30 flight.

Jake: Five thirty! What’s the check-in 6. _____?

Agent: One hour economy. Thirty minutes business class. Will you take that?

Jake: No, I won't get to the 7. _____ in time. When will the next flight 8. _____?

Agent: There won't be another direct flight on Friday. There will be one on Saturday at the same time.

Jake: Fine, I'll 9. _____ that.

Agent: Just let me check. Oh, I'm sorry, that flight's full.

2 Put the verbs in brackets into the present continuous or present simple.

- 1 The company _____ (become) a market leader.
- 2 We _____ (not work) at the moment. We are on holiday.
- 3 Our company _____ (produce) thousands of cars every year.
- 4 We _____ (try) to buy another company at the moment.
- 5 I usually _____ (telephone) customers in the morning.
- 6 He _____ (write) the report now.
- 7 They _____ (make) different kinds of machines for hospitals.
- 8 He _____ (always drive) to work.
- 9 This week he _____ (take) the train because his car isn't working.
- 10 They _____ (do) a SWOT analysis now.
- 11 We often _____ (invest) in new companies.
- 12 They _____ (build) a new factory in China.
- 13 She _____ (have) a lot of experience in this industry.

немецкий

Задание 1 Richtig oder falsch

- 1 Sie möchten vier Tage in diesem Hotel bleiben.
- 2 Sie brauchen zwei Nummern. Ein Doppelund ein Einzelzimmer.
- 3 Hat das Hotel einen Aufzug.
- 4 Im Hotel gibt es keinen Gepäckträger.
- 5 Es gibt die Zimmer, die die Gäste brauchen, aber sie liegen auf verschiedenen Etagen.

- Guten Tag. Wir freuen uns, Sie in unserem Hotel zu begrüßen. Wie kann ich Ihnen helfen?
- Wir möchten drei Tage in Ihrem Hotel bleiben.
- Haben Sie im Voraus ein Zimmer gebucht?
- Nein, wir haben nicht gebucht.
- Welche Nummer möchten Sie?
- Wir brauchen zwei Nummern. Ein Doppelund ein Einzelzimmer. Es wäre toll, wenn die Zimmer nahe beieinander liegen würden.
- Ich werde jetzt nachsehen, ob wir genug Zimmer haben.
- Gut, wir werden warten.
- Wir haben die Zimmer, die Sie brauchen, aber sie liegen auf verschiedenen Etagen. Leider sind die restlichen Zimmer entweder belegt oder gebucht.
- Ich verstehe. Gut, wir werden diese Zimmer nehmen.
- Dann füllen Sie bitte dieses Formular aus. Wenn Sie Fragen haben, werde ich Ihnen helfen.
- Hier, nehmen Sie den Fragebogen. Haben wir es richtig aufgefüllt?
- Das stimmt. Ihre Zimmer sind 305 und 410 in der dritten und vierten Etage.
- Haben Sie einen Gepäckträger? Wir haben viele Dinge bei uns. Sie müssen zu den Zimmern getragen werden.
- Natürlich, ich werde jetzt den Gepäckträger anrufen. Er nimmt die Sachen und zeigt Ihnen Ihre Räume.

- Hat das Hotel einen Aufzug oder müssen Sie die Treppe nehmen?
- Wir haben dort am Ende des Korridors einen Aufzug.
- Großartig. Danke für die Info.
- Bitte. Genießen Sie Ihren Urlaub.

II. Wählen Sie die richtige Variante:

1. Die Fa. entwickelt eigene Technologie und ... mit dieser Technologie eigene Konsumprodukte ...
a) nimmt ... teil; b) stellt ... her; c) ruht sich ... aus; d) bildet heran.
2. Seine Diplomarbeit beschäftigt sich mit
a) Auswahl; b) Bedeutung; c) Studium; d) Automobilbereich.
3. Bei ihnen braucht man viel ... , denn die meiste Korrespondenz ist auf Englisch. a) Kunden; b) Geräte; c) Studium; d) Englisch.
4. Er ... persönliche Kontakte mit den wichtigen Käufern ...
a) wurde ... geknüpft; b) hat ... geknüpft; c) ist ... zu knüpfen; d) wird ... geknüpft.
5. Seine Deutschkenntnisse haben ihm geholfen, das Vertrauen seiner deutschen Partner ...
a) zu gewinnen; b) gewonnen; c) gewinnt; d) gewinnen.
6. Sie handelt also mit einer großen ... von Produkten.
a) Entwicklung; b) Bedeutung; c) Kunden; d) Auswahl.
7. Von Beruf war diese junge Frau als Bankangestellte in der Abteilung für ... tätig.
a) Fachkenntnisse; b) Kreditkarten; c) Geräte; d) Ausbildung.
8. Sie hat an der Minsker Linguistischen Universität Deutsch studiert, um ... zu werden.
a) Dolmetscher; b) Verwalter; c) Vertreter; d) Wirtschaftsingenieur.
9. Die Arbeit bei ZEISS-BELOMO ... Thomas sehr.
a) stellt, b) gefällt; c) stimmt; d) ist.
10. Dieser Betrieb ist seit vorigem Jahrhundert ... bekannt.
a) normal; b) mehrmals; c) weltweit; d) leicht.
11. Sie dolmetscht bei ... , bei Sitzungen.
a) Korrespondenz; b) Besprechung; c) Geschäftsbeziehung; d) Verantwortung.
12. In Kejriwal Enterprises ist er für Honigexport und Lederexport ... und hat dafür die finanzielle Verantwortung.
a) zuständig; b) tätig; c) bekannt; d) eröffnet.
13. Seine schwachen Deutschkenntnisse haben ihm immer viele ... in Deutschland gebracht.
a) Nachteile; b) Geschäfte; c) Probleme; d) Beispiele.

французский

1. Mettez les verbs au passé composé:

1. Il _____ (travailler) dans une banque l'année passée.
2. Elle _____ (vivre) à Moscou pendant deux années.
3. Nous _____ (aimer) le foot.
4. Pierre _____ (jouer) de la guitare.
5. Je _____ (partir) pour Paris en vacances.
6. Ils _____ (étudier) le droit.
7. Anne et Marie _____ (rester) dans leur ville natale.
8. Elle _____ (se lever) tôt ce matin.
9. Vous _____ (devenir) forts en français.
10. Tu _____ (trouver) cette information à l'Internet.

Тестовые задания к ПР15 (примерные)

английский

1 Underline the correct word.

- 1 The CEO *arrives/arrive* at six o'clock this evening.
- 2 They *makes/make* cars in Korea.
- 3 He *don't/doesn't* work for an American company.
- 4 *Does/Do* the employees work hard?
- 5 *Do/Does* you have John's address?
- 6 She works as *a/the* designer.
- 7 I always *leaves/leave* the office at 5.30pm.
- 8 He sometimes *have/has* lunch in a restaurant.
- 9 We *are/is* interested in sports.
- 10 Are you Isabel? Yes, I *are/am*.
- 11 Does he *live/lives* in Paris?
- 12 I work for *a/the* big company. It's called Hewlett Packard.

немецкий

I. Wählen Sie das richtige Wort:

1. Der Geschäftsführer ist ein zuverlässiger Fachmann und ist auch kommunikationsfähig und
 - a) konkurrenzfähig;
 - b) stolz;
 - c) modern;
 - d) mannigfaltig
2. Wir spezialisieren uns auf Büroausstattung; um es genau zu sagen: auf elektronische
 - a) Vertreter;
 - b) Messen;
 - c) Preise;
 - d) Bürogeräte
3. Wir können unsere Kunden ... , dass unsere Produkte zuverlässig sind.
 - a) versichern;
 - b) widmen,
 - c) analysieren;
 - d) erreichen
4. Die Firma hat viele ... , sie wächst und entwickelt sich ständig.
 - a) Preise;
 - b) Beschäftigte;
 - c) Bewerber;
 - d) Bewerbungsschreiben
5. Sie wollen jetzt die Vorteile des Europäischen Binnenmarkts
 - a) ausnutzen;
 - b) erreichen;
 - c) versichern;
 - d) arbeiten
6. Die Bürokauffrau der Firma N. hat viele ... , die ihr mit der Arbeit helfen.
 - a) Vorteile;
 - b) Arbeitsmittel;
 - c) Nachteile;
 - d) Pflichten
7. Sie hat gute ... mit Kollegen der Fa. und komfortable Arbeitsbedingungen.
 - a) Kontrolle;
 - b) Beschäftigte;

- c) Beziehungen;
d) Erzeugnisse
8. Die ... ist zweckmäßig und funktionell.
a) Beziehungen;
b) Verantwortung;
c) Anerkennung;
d) Büroeinrichtung
9. Sie bekommt allgemeine Information über den ... von Computer im Büro, über die Computersprachen.
a) Gebrauch;
b) Vertrag;
c) Markt;
d) Bewerber
10. Ihre Pflichten sind: Termine vorbereiten, mit Kunden aus dem In- und Ausland sprechen, Verträge schreiben, ... besuchen.
a) Ergebnisse;
b) Messen;
c) Kataloge;
d) Computer
11. Unsere Firma möchte gerne auch mit Frankreich Verbindungen
a) anknüpfen;
b) anzuknüpfen;
c) geknüpft;
d) geknüpfen
12. Wir haben unsere Ausgangsposition auf dem ... zu analysieren.
a) Betriebsklima;
b) Marktforschung;
c) Markt;
d) Bürogerät
13. Wir exportierten die ... in andere Länder.
a) Abteilungen;
b) Termine;
c) Erzeugnisse;
d) Märkte
14. Meine Arbeit macht mir Spaß, und ich bin sehr glücklich in unserer Firma zu
a) arbeiten;
b) gearbeitet;
c) arbeite;
d) zu arbeiten

французский

1. Employez les prépositions suivant le sens:

1. Mon frère travaille _____ ingénieur.
2. Il travaille _____ l'entreprise "Danon".
3. Il est responsable _____ service des ventes.
4. Il va souvent _____ mission d'affaire.
5. Il travaille _____ 8 h. du matin _____ 5 h. de l'après midi.
6. Il travaille _____ plein temps.
7. Il a affaire _____ l'informatique de l'entreprise.

2. Complétez le texte par les verbes:

commence rejète sont contraste

LA STRATÉGIE DE LEGO

Le fabricant de jouets danois Lego, dont la devise est: "Les enfants sont des enfants et ce 1) _____ les mêmes partout dans le monde", est devenu une société vraiment internationale en commercialisant ses jouets éducatifs de manière identique dans plus de cent pays. Récemment, Lego s'est cependant trouvé confronté à une dure concurrence avec les produits similaires, meilleur marché, en provenance du Japon, des États-Unis et d'autres pays. Aux États-Unis, Tyco, l'un des principaux concurrents 2) _____ à emballer ses jouets dans les seaux en plastique qui, après les jeux, peuvent être utilisés pour le rangement. Cette approche utilitaire 3) _____ avec les élégants emballages transparents de Lego utilisés dans le monde entier. La direction américaine de Lego sollicite du Danemark l'autorisation d'emballer ses jouets dans des seaux. Le siège 4) _____ catégoriquement cette demande.

Задания к групповой дискуссии: ПР19

1 Составьте диалог. Рассмотрите в нем преимущества деловых совещаний (заседаний) перед другими видами управленческой деятельности: (в ходе обсуждения предлагаются и рассматриваются разнообразные подходы к решению проблемы; проявляется и усиливается ответственность и взаимопонимание между участниками совещания; участникам совещания, как правило, предоставляется возможность свободного обмена мнениями по проблеме; в процессе выработки решения используется значительный объем информации и знаний участников совещания; имеется возможность принятия обоснованных, конкретных решений), а также недостатки деловых совещаний (размывание ответственности за принимаемые решения; велико и не на пользу качеству принимаемых решений влияние сильных личностей — менеджеров; процесс подготовки и проведения совещания требует значительно больших, по сравнению с другими видами управленческой деятельности, затрат времени и средств.)

2 Представьте, что вы директор фирмы. Проведите деловое совещание с сотрудниками своей фирмы.

Задание к ролевой игре: ПР24

1 Представьте, что вы директор фирмы. Проведите деловое совещание с сотрудниками своей фирмы. Определите повестку дня совещания, по окончании, напишите протокол совещания, используя стандартные клише и выражения.

Вопросы к зачету Зач03:

Беседа проводится по следующим темам:

1. Способы выражения согласия и несогласия. Виды переговоров.
2. Тактика ведения переговоров. Навыки ведения переговоров.
3. Подготовка переговоров и деловых встреч. Повестка дня.
4. Деловые партнеры. Переговоры. Правила хорошего тона. Телефонные переговоры как форма деловой коммуникации. Заседания. Переговоры. Эффективное выступление руководителя. Формирование индивидуального стиля выступления.

Письменные задания к зачету Зач03:

Выполнить письменные задания:

1. Составить повестку дня переговоров.
2. Составить выступление на переговорах.

Примерные письменные задания:
Английский

I. Complete these sentences with the following words: *from, I'm, my, name's, she, you*

1. _____ Emma. Emma Schneider, from Habermos in Hamburg.
2. Good morning. _____ name's Shi Jiabao.
3. My _____ Akim, by the way. Akim Anyukov.
4. How do you do. I'm Nuria Sosa, _____ RTASeguros.
5. Are _____ Mr Eriksson?
6. This is Anita Goldberg. _____ is our marketing manager.

II. Match each word with its Russian equivalent.

- | | |
|-------------------------|---------------------------|
| 1. boss | a) консультант |
| 2. employer | b) работодатель |
| 3. employee | c) секретарь |
| 4. colleague | d) менеджер, управляющий |
| 5. sales representative | e) торговый представитель |
| 6. consultant | f) сотрудник, служащий |
| 7. manager | g) начальник |
| 8. secretary | h) коллега |

III. Complete the sentences with *there is / there are*.

1. _____ several flip charts in the meeting room.
2. _____ a multimedia projector for presentations.
3. _____ a phone over there, feel free to use it.
4. _____ always lots of people at the reception area.
5. Are there any breakout spaces in the office? Yes, _____ one down the hall.
6. _____ three production managers in our company. Which one do you need?

IV. Use the words from the box to fill in the blank spaces in the dialogue:

flight, see, time, help, have, airport, take, seats, leave

Agent: Cathay Pacific Airways. Can I 1. _____ you?

Jake: Yes. I need a 2. _____ from Tokyo to New York on Friday. Do you have any 3. _____?

Agent: Let me 4. _____. Yes, I 5. _____ on the 5:30 flight.

Jake: Five thirty! What's the check-in 6. _____?

Agent: One hour economy. Thirty minutes business class. Will you take that?

Jake: No, I won't get to the 7. _____ in time. When will the next flight 8. _____?

Agent: There won't be another direct flight on Friday. There will be one on Saturday at the same time.

Jake: Fine, I'll 9. _____ that.

Agent: Just let me check. Oh, I'm sorry, that flight's full.

V. Read the text and decide if the statements below are true or false.

Welcome to St Regis

The St Regis is a five-star hotel in Shanghai, just 35 minutes from the city's new international airport (distance: less than 20km). It is in the Pudong area, one of the most dynamic financial and

commercial centres in the world. But for the business traveller interested in culture and history, there are also many attractions, such as the Jade Buddha Temple and traditional Chinese gardens. St Regis has 328 luxurious rooms. Each room offers voicemail, free access to high-speed broadband and wireless Internet connection, as well as in-room movies, a CD and video library and flat-screen TV.

A unique feature of the hotel is that each guest can enjoy the services of a personal assistant called the St Regis Butler. The butler takes full responsibility for your comfort from check-in till check-out and can also help you with the organisation of your business meetings.

There is also a sauna, a fitness centre, a tennis court, an indoor swimming pool and a spa where you can relax.

On the top floor, the award-winning Italian restaurant offers fantastic panoramic views of the city.

There are two other restaurants: one is authentic Chinese and the other offers a wide variety of international dishes.

St Regis has a round-the-clock business centre and 13 meeting rooms with multimedia equipment and space for up to 880 people.

1. Can you watch films and videos at St Regis? Yes / No
2. Can you use your computer in your room? Yes / No
3. Can you reach the airport on foot? Yes / No
4. Can you swim at the hotel? Yes / No
5. Can you eat only Chinese food in the hotel? Yes / No
6. Can you play golf at the hotel? Yes / No
7. Can you hold a meeting for 1000 participants? Yes / No

Немецкий

1. Freunde, ... nicht gleichgültig!
a) sind b) seid c) sein
2. ... eurer Versprechen nicht!
a) Vergesst b) Vergessen c) Vergissen
3. ... dich zu den Verwandten geduldsam!
a) Verhalten b) Verhalte c) Verhält
4. ... Sie sich wie zu Hause!
a) Fühlen b) Fühlt c) Fühlet
5. ... wir heute ins Theater gehen!
a) Wollt b) Wollen c) Wollten
6. Peter, ... an die Tafel!
a) geht b) geh c) gehen
7. Jungen, ... den Müttern bei der Arbeit!
a) helfen b) hilft c) helfet
8. Schüler, ... immer fleißig !
a) sind b) seid c) sein
9. „Paul, ... schnell zur Großmutter!“ – sagte die Schwester.
a) läuft b) lauft c) laufen d) laufe

10. Die Lehrerin sagt: "Irma, ... mir bitte dein Heft!"

a) gebt b) gib c) gibt

1 in das Hotel einchecken
2 beispielsweise
3 die Taxischlange
4 der Geschäftstermin
5 das Angebot
6 der Nonstopflug
7 die günstigste Verbindung

II

a очередь на такси
b полёт без промежуточных посадок
c остановиться в гостинице
d деловая встреча/время деловой встречи
e самое удобное сообщение
f например
g предложение

III

kommen an, bestellt, fliegt ab, rufe zurück, erreichst, rufen an, nimmt ab.

1. Wann (abfliegen) die Maschine? 2. Wann (ankommen) Sie in London? 3. Für wann (bestellen) die Sekretärin das Hotelzimmer? 4. (Anrufen) Sie die Fa. Seifert! 5. Es klingelt und Herr Förster (abnehmen) den Hörer. 6. Unter dieser Nummer (erreichen) du mich täglich. 7. Ich (zurückrufen) heute abend.

IV

beträgt, wiegen, kommen, es gibt, bezahlen, buchen, mitnehmen, sind, teilen ... mit

Liebe Fluggäste! Bitte ____ (1) Sie Ihren Flug frühzeitig bei einem Reisebüro der Lufthansa und ____ Sie uns ____ (2) , wenn Sie Ihre Reisepläne ändern. Bitte ____ (3) Sie rechtzeitig zum Flughafen, damit Sie genug Zeit für Formalitäten (Zollkontrolle, Paßkontrolle, Gepäckabfertigung) haben. Annahmeschlußzeiten für unsere Flüge ____ (4) in verschiedenen Flughäfen unterschiedlich: Berlin Tegel - 20 min, Frankfurt, München, Dresden - 30 min; Moskau - 45 min usw. ... (5) verschiedene Ermäßigungen: für Kleinkinder unter 2 Jahren - 90 %, von 2 bis 11 Jahre - 50 %, für Jugendliche (12 - 24 Jahre) und Studenten (bis 26 Jahre) - 25%. Im internationalen Verkehr (außer USA/Kanada) ____ (6) das Freigepäck in der Economy-Klasse 20 kg, in der Business-Klasse 30 kg und in der Ersten Klasse 40 kg. Das Handgepäck (55 cm x 40 cm x 20 cm) darf nur 10 kg ____ (7) . Bei allen internationalen Reisen können Sie zusätzlich kostenlos als Handgepäck ____ (8) : 1 Mantel, 1 Handtasche, 1 Regenschirm, 1 Kamera, 1 Fernglas, Reiselektüre, Kindemahrung, Babytragkorb. Für das Übergepäck ____ (9) Sie pro 1 kg 1 % des einfachen Flugpreises der Ersten Klasse.

Французский

1. Mettez les parties de la lettre professionnelle en ordre.

a) Cannes,
le 12 juin 2019

b) Suite à votre demande du 1 juin 2019 nous avons le plaisir de vous adresser le catalogue de nos produits.

Nous restons à votre dispositions pour tous le complément de l'information.

Dans l'espoir d'avoir répondu à votre attente, nous vous prions d'agréer, Messieurs, nos meilleurs sentiments.

c) références: JMD/JC 83

d) U.S.V.

SARL au capital de 15000 €
128, rue de Rivoli, 06400 CANNES

Tel 93 12 00 08

e) Objet: Demande 233.

f) Le Directeur
J.M. Diguët

g) P.J.: 1 Catalogue

h) Monsieur,

i) Société HAUT-BRANE
35, rue Jourdan
33020 BORDEAUX CEDEX

1. ___; 2. ___; 3. ___; 4. ___; 5. ___; 6. ___; 7. ___; 8. ___; 9. ___.

Exercice 2. Etudiez le modèle de la lettre de motivation et mettez au lieu de points les mots suivants:

monsieur; disposition; Signature; destinataire; date; agréer

Nom Prénom ou raison sociale du **1.** ...
Adresse
Code postal / Ville

Faite à (Ville), le (**2.** ...).

Objet: Candidature pour une année/un semestre académique à l'université de (université ciblée et pays), programme Erasmus

(Madame, **3.** ...),

A la suite de mon entretien avec (nom), professeur de (matière), j'ai pris la décision de passer quelques mois à l'étranger. Actuellement étudiant(e) en (préciser l'année et la filière) option (préciser l'option), je souhaite donc intégrer (établissement ciblé) afin d'y réaliser une année/un semestre académique via le programme Erasmus.

Pour me préparer au mieux au métier de (métier), séjourner à l'étranger représente un réel tremplin. Grâce au programme Erasmus et au (cursus) proposé à l'université (nom de l'université ciblée et du pays), je pourrai à la fois parfaire mes connaissances en langue (langue du pays) et découvrir une culture à laquelle je m'intéresse depuis plusieurs années.

Aussi curieux(euse) que motivé(e), je saurai tirer profit personnellement mais aussi professionnellement de ce programme au (pays). Je vois également ce séjour dans une université étrangère comme une étape incontournable de mes études supérieures et un atout majeur dans la construction de mon projet professionnel.

Je reste à votre **4.** ... pour toute demande complémentaire ou pour convenir d'un rendez-vous.

En vous remerciant de l'attention que vous portez à ma candidature, je vous prie d'**5.** ..., (Madame, Monsieur), l'expression de mes sentiments distingués.

6. ...

1. ___; 2 ___; 3 ___; 4. ___; 5. ___ ; 6 ___.

3. Expliquez quelles mentions doit porter la lettre professionnelle.

1) capital social	a) акционерное общество
2) corps de la lettre	b) официальное наименование товарищества.
3) formule de politesse	c) общество с ограниченной ответственностью
4) personne morale	d) уставной капитал
5) pièces jointes	e) юридическое лицо
6) S.A.	f) формула вежливости
7) S.A.R.L.	g) основная часть письма
8) raison sociale	h) приложение

1. ___; 2. ___; 3. ___; 4. ___; 5. ___; 6. ___; 7. ___; 8. ___.

4. Expliquez quelles mentions doit porter la lettre de demande.

1) approvisionnement	a) производственный процесс
2) conditions de vente	b) технические характеристики
3) fiches techniques	c) реорганизация предприятия
4) marché éventuel	d) снабжение
5) procédés de fabrication	e) условия продажи
6) restructuration de l'entreprise	f) потенциальный рынок

1. ___; 2 ___; 3 ___; 4. ___; 5. ___ ; 6 ___.

Вопросы к Зач04:

Беседа проводится по следующим темам:

1. Карьера.
2. Структура компании.
3. Деловой визит.
4. Деловые письма.
5. Деловые встречи и переговоры.
6. Презентация.
7. Маркетинг.

Письменные задания к Зач04.

1. Составить резюме для приема на работу.
2. Составить план рабочего дня.
3. Написать емейл от лица менеджера компании.

4. Составить план подготовки к деловой поездки.
5. Составить план поведения бизнес-конференции.
6. Составить письмо (по выбору).
7. Составить повестку дня переговоров.
8. Составить презентацию на тему: «Компания, которой я восхищаюсь».
9. Написание протокола совещания.
10. Составить описание нового бренда компании.

**Примерные письменные задания:
английский**

I. Put the following parts of Jane Smith's cover letter in the right order:

- a) Dear Sir
- b) My special interest for many years has been computer work and I should like to make it my career. I believe my qualifications in Mathematics and Physics would enable me to do so successfully.
- c) Yours faithfully
- d) I would like to apply for the post of Management Trainee in your Data Processing Department advertised today in The Guardian.
- e) I am unmarried and would be willing to undertake the training courses away from home to which you refer in your advertisement.
- f) My former Housemaster at Marlborough, Mr T Gartside, has consented to act as my referee (telephone 0117 234575) as has Dr W White, Dean of Queens College, Cambridge (telephone 01246 453453). I hope that you will take up these references and grant me the opportunity of an interview.
- g) I obtained A level passes in Mathematics, Physics and German at Marlborough College, Wiltshire. The college awarded me an open scholarship to Queens College, Cambridge, where I obtained a first in Mathematics and a second in Physics. After leaving University last year I accepted a temporary post with Firma Hollander & Schmidt in order to improve my German and gain some practical experience in their laboratories at Bremen. This work comes to an end in 6 weeks time.

1. ____; 2. ____; 3. ____; 4. ____; 5. ____; 6. ____; 7. ____.

II. Read the cover letter in task I again and choose the correct answers:

1) Where did Jane learn about a vacancy from?	a) Computer work.
2) How will her qualifications help her?	b) Her former Housemaster.
3) What is Jane's special interest?	c) Yes, she does.
4) Is Jane married?	d) They will help her do successfully.
5) Who is one of her referees?	e) Two
6) How many references does she have?	f) Yes, she did.

7) Does Jane know German?	g) From the newspaper.
8) Did she work after University?	h) No, she isn't.

III. Put the verbs in brackets into the Past Simple tense:

Dear Sir

I am writing to apply for the position of Senior Programmer which you (1) (advertise) on 28 February in "The Times".

I have been working as a computer programmer for the last three years. After graduation I (2) (work) for a year with NCR and (3) (be) with Intelligent Software for two years. I (4) (design) systems in COBOL for use in large retail chains. They (5) (be) very successful and we (6) (win) several new contracts in the UK and Europe on the strength of my team's success.

Last year I (7) (spend) three months in Spain testing our programs and I also (8) (make) several short visits to Italy so I have a basic knowledge of Spanish and Italian. I now feel ready for more responsibility and more challenging work and would welcome the opportunity to learn about a new industry.

I enclose my curriculum vitae and look forward to hearing from you.

Yours faithfully

Sarah Brown

- | | | |
|---------------------|----------------------|-------------------|
| 1) a) advertised; | b) has advertised; | c) was advertised |
| 2) a) have worked; | b) has been working; | c) worked |
| 3) a) have been; | b) was; | c) were |
| 4) a) was designed; | b) design; | c) designed |
| 5) a) were; | b) was; | c) are |
| 6) a) have won; | b) won; | c) win |
| 7) a) was spent; | b) have spent; | c) spent |
| 8) a) made; | b) have made; | c) was making |

IV. Fill in the gaps with the verb 'to be' in the Past Simple tense:

1. He _____ a manager of the company last year.
2. They _____ in Italy two days ago.
3. _____ it your fault?
4. Where _____ you at this time yesterday?
5. It _____ one of the most beautiful castles of that period.
6. We _____ at the meeting at 2 o'clock yesterday.

V. Match the following parts of the inquiry letter:

1) Dear Sir/ Madam Dekkers of Sheffield inform us	a) there is a promising market in our area for moderately priced goods of this kind.
2) We are dealers in textiles and believe	b) and discounts allowed on purchases of quantities of not less than 500 of specific items.

3) Please let me have details of your various ranges	c) that you are manufacturers of polyester cotton bedsheets and pillow cases.
4) Please state your terms of payment	d) delivery to our address shown above.
5) Prices quoted should include	e) including sizes, colours and prices, together with samples of the different qualities of material used.
6) Your prompt reply	f) would be appreciated. Yours faithfully

VI. Read the letter of inquiry and answer the questions choosing the correct answers:

Dear Sir or Madam

Please send us your current catalogue and price list for bicycles. We are interested in models for both men and women, and also for children.

We are the leading bicycle dealers in the city where cycling is popular, and have branches in five neighbouring towns. If the quality of your products is satisfactory and the prices are reasonable, we expect to place regular orders for fairly large numbers.

In the circumstances please indicate whether you will allow us a special discount. This would enable us to maintain the low selling price which have been an important reason for the growth of our business. In return we would be prepared to place orders for a guaranteed annual minimum number of bicycles, the figure to be mutually agreed.

If you wish to discuss this please contact me.

Yours faithfully

1) What does the company do?	a) Yes, they do.
2) Are they prepared to place orders for a guaranteed annual minimum number of bicycles?	b) Five.
3) What do they ask another company about?	c) Bicycles for both men and women, and also for children.
4) Does the company deal only with bicycles?	d) The low selling price.
5) Do they have branches?	e) No, it isn't.
6) Is cycling popular in their city?	f) It is a bicycle dealer.
7) What are they interested in?	g) Yes, it is.
8) Is any information given about their annual turnover?	h) To give them a special discount.
9) How many towns do they have branches in?	i) Yes, they are.
10) What has been an important reason for the growth of their business?	j) Yes, it does.

VII. Fill in the gaps with the modal verbs “can, must, have to” to complete the dialogue:

A: Let's go shopping. I have got quite a number of things to buy, and I believe I (1) ___ get them all in this shop. You see, I (2) ___ buy a present for my friend. She has invited me to her birthday. What shall we look at first?

B: Gloves, I think. They (3) ___ be on the ground floor. Yes, here we are, and I (4) ___ see just the kind I want.

A: Well, that didn't take us long, now let's go up by the escalator to the third floor

B: We'll just take a quick look around to see if there is anything we (5) ___ take back as presents for the family.

A: I like these books, and do you? Shall we ask how much they are?

B: I want to get a comb and some hair clips. Where do you think I (6) ___ find them?

A: Oh, you (7) ___ go to the haberdashery department. That's on a lower floor, I believe. We'll get them on our way out.

B: How do you like those white shoes just over there, on the right?

A: I like them very much, indeed. They are perfect for summer wear.

B: Do you think they're my size? They look just about right.

A: You (8) ___ try them on. Moreover, they (9) ___ show us all models according to their rules.

Немецкий

I

Welche Punkte (a -g) gehören zu welchen?

- | | |
|--|---|
| 1. Bitte informieren sie uns über Preise und Rabatte für die Ware. | a. Мы просим Вас информировать нас о настоящем положении дел на рынке. |
| 2. Bitte teilen Sie uns mit, was für Waren besonders in Frage kommen und mit welchen Absatzmöglichkeiten Sie rechnen. | b. Мы просим переслать техническую инструкцию/ техническую документацию к этому товару |
| 3. Bitte informieren Sie uns, wann die Ware geliefert werden kann. | c. Пожалуйста, проинформируйте нас о ценах и скидках на товар. |
| 4. Bitte informieren Sie uns über die Qualitätsmerkmale der von Ihnen vertriebenen Ware und über die Qualitätskontrolle. | d. Пожалуйста, проинформируйте нас, в каких объемах Вы можете поставлять товар. |
| 5. Bitte informieren Sie uns, in welcher Größenordnung Sie die Ware liefern können. | e. Пожалуйста, проинформируйте нас, когда могут быть осуществлены поставки товара. |
| 6. Wir bitten Sie, uns über die gegenwärtige Lage auf dem Markt zu informieren. | f. Пожалуйста, сообщите нам, какие товары пользуются спросом, и на какие возможности сбыта Вы рассчитываете. |
| 7. Wir bitten um die Übersendung des technischen Merkblattes für diese Ware/ der technischen Unterlagen zu dieser Ware. | g. Пожалуйста, проинформируйте нас о качественных характеристиках реализуемого Вами товара и о контроле качества. |

II

Öffnen Sie die Klammern und setzen Sie nötigenfalls die fehlenden, Präpositionen ein.

- 1 Unsere Firma benötigt (der Katalog, der Prospekt), um (der Vertragsabschluss) zu tätigen.
- 2 Die Vertreter der Firma ersuchen Sie, ein Angebot (doppelte Ausfertigung) zu übermitteln.
- 3 Wir bitten Sie, (der Brief) Zeichnungen beizufügen, ...
- 4 Wir haben (die Zeitschrift) entnommen, dass Ihre Werke Maschinen vom Modell A aufgenommen haben.
- 5 Dürften wir Sie bitten, uns (der Ersatzteilkatalog) zur Verfügung zu stellen?
- 6 Wir würden Ihnen für (der Bescheid) unseren Dank aussprechen.
- 7 Wir haben (der Einkauf) der Maschinen X.
- 16 Wir verdanken Ihre Adresse (der Vertreter der Firma X.) Herrn Müller, der uns mitgeteilt hat, dass Sie Maschinen des Modells A exportieren.

III

Welche Auszüge (a-g) gehören zu welchen (1-7). Geben Sie richtige Reihenfolge der Sätze im Brief (Anfrage).

- | | |
|----------------------------------|---|
| 1. Bitte teilen Sie uns mit, ... | a. dass Sie in diesem Monat zwei neue Modelle auf den Markt gebracht haben. |
| 2. Im voraus ... | b. auf unsere erfolgreiche Zusammenarbeit. |
| 3. Wir hoffen ... | c. von Ihren Neuentwicklungen erfahren. |
| 4. Wir haben erfahren, ... | d. ein Angebot für Ihre neuen Erzeugnisse. |
| 5. Wir haben mit Interesse... | e. von Ihrer Firma aus Sonderumschau erfahren. |
| 6. Wir haben... | f. vielen Dank für Ihre Mühe. |
| 7. Bitte schicken Sie... | g. in welchem Zeitraum mit der Lieferung zu rechnen ist. |

IV

Welche Punkte (a -g) gehören zu welchen?

- | | |
|--------------------------------|------------------------------|
| 1. Kündigung des Kaufvertrages | 1. Вернуть стоимость покупки |
| 2. die Ware anliefern | 2. претензия |
| 3. mangelhaftes Gerät | 3. несоблюдение срока |
| 4. Produktionsfehler | 4. подать жалобу |
| 5. Kaufpreis zurückerstatten | 5. снять со счета |
| 6. Verstreichen der Frist | 6. расторжение договора |
| 7. eine Klage erheben | 7. доставить товар |
| 8. Beanstandung | 8. неисправный прибор |
| 9. von Konto abbuchen | 9. производственный брак |

V

Der Frankfurter Arztsohn Ernst K. hat im Gymnasium das Abitur mit Latein und Griechisch gemacht. Jetzt lernt er Hufschmied. Er kann nicht Tiermedizin studieren, denn er hat die Abiturnote

3,4 (für die Universität braucht er 2,0). «Mir macht meine neue Arbeit Spass», sagt er, «ich hoffe, in zwei Jahren bekomme ich dann einen Studienplatz.»

Barbara Walter hat dreizehn Jahre Schule hinter sich. Im Abitur hat sie nur die Note 3,0 erreicht. Damit bekommt sie keinen Studienplatz. Sie lernt jetzt Damenschneiderei. Wahrscheinlich eröffnet sie in vier oder fünf Jahren einen Modesalon. «Als selbständige Schneidermeisterin kann ich bis 10000,- EURO im Monat verdienen,» sagt Barbara, «das ist so viel wie ein Minister.»

Man muss nicht unbedingt studieren, sagen die Abiturienten heute. Die bundesdeutschen Universitäten haben in diesem Wintersemester 51000 Studenten heimgeschickt. Wir haben den jungen Leuten die Frage gestellt: Warum studieren? Hier sind einige Antworten

Axel F.: «Nach dem Abitur lerne ich das Schreinerhandwerk. Ich kann die Schule nicht mehr sehen. Ich muss sie erst mal vergessen.» Michael W.: «Das Gymnasium lehrt nur akademisches Wissen. Die Praxis lernt man da nicht kennen. Das Gymnasium muss viel mehr praktisches Wissen bieten. Nur dann gibt es nach dem Abitur eine echte Alternative: Studium - oder praktischer Beruf.» Patrizia M.: «Auf die Theorie der Schule folgt für viele Abiturienten sofort die Theorie der Universität. Warum nicht zwischen Gymnasium und Universität einige Jahre praktisch arbeiten? Warum nicht auch als Fabrikarbeiter oder Verkäuferin? Ich will später Psychologie studieren - da muss ich doch die Probleme der Menschen kennen. Ein oder zwei Jahre Praxis, in der Fabrik, im Krankenhaus, im Altenheim, das ist für den Jugendlichen eine Chance. Der Mediziner kann die Patienten, der Architekt die Mieter, der Soziologe die sozialen Gruppen viel besser kennen und verstehen lernen.»

a) Was für ein Text ist das?	1 ein Zeitungsreport 2 eine Theorie 3 eine psychologische Analyse 4 eine politische Rede
b) Worüber informiert der Text?	1 über Probleme in der Fabrik 2 über Probleme des Studiums 3 über Probleme des Wissens 4 über Probleme der Mode
c) Was kritisieren die Schüler?	1 die Schule bietet keine Psychologie 2 die Schule bietet keine Praxis 3 die Schule bietet kein Geld 4 die Schule bietet keine Theorie

VI

1. Ich möchte mich ... die Arbeitsstelle eines Managers bewerben.
 - a. für b. um c. auf
2. In diesem Werk werden Autoersatzteile
 - a. verkauft b. installiert c. hergestellt
3. Viel Geld wird für Nahrungsmittel
 - a. ausgegeben b. verkauft c. investiert
4. Bevor man mit der Arbeit anfängt, wird ein ... abgeschlossen.
 - a. Arbeitsvertrag b. Diplom c. Geschäftsbrief
5. Den Geschäftspartner kann man durch ... finden.
 - a. Telefonate b. Anzeigen c. Banken
6. Ich habe dich gestern angerufen, aber keiner hat sich
 - a. geantwortet b. gemeldet c. geöffnet
7. Wollen wir den ... für Montag festlegen?
 - a. Termin b. Datum c. Zeit
8. Die ersten drei Wochen gelten als ... für den Arbeitnehmer.

- a. Anfang b. Probezeit c. Praktikum
9. Das Ziel der Werbung ist es, die Kunden über ihre Produkte zu ...
a. verschönern b. verführen c. informieren
10. Bei dem nicht rechtzeitigen Wareneingang schreibt man eine ...
a. Anfrage b. Mängelrüge c. Dankbarkeit

Французский

I. Ecrivez le mot ou l'expression qui vous paraît convenir:

1. La publicité contribue à l'... du prix de revient quand elle augmente les ventes d'un produit.
A. abaissement, B. Élévation, C. Affaissement, D. élargissement
2. Les relations ... ont pour objet de créer des liens entre l'entreprise et sa clientèle.
A. sociales, B. humaines, C. Publiques, D. privilégiées
3. Chaque année, nous éditons une qui présente à nos clients l'ensemble de notre campagne publicitaire.
A. couverture, B. exposition, C. Participation, D. brochure
4. Pour nos produits, nous faisons de plus en plus appel à la publicité.
A. percevoir, B. promouvoir, C. Acheter, D. concevoir
5. Le but de la publicité est les clients à acheter.
A. d'exciter, B. d'inciter, C. d'exposer, D. d'imposer
6. C'est de Lyon qu'on expose les biens d'équipement.
A. à la messe, B. au salon, C. au marché, D. à la foire

II. Ecrivez si c'est vrai ou faux:

- A. vrai B. faux
1. Avec le numéro vert vous téléphonez gratuitement à l'entreprise.
2. Le capital minimum d'une S.A.R.L. est 7 fois moins important que celui d'une S.A.
3. La forme d'entreprise la plus facile à créer est l'entreprise individuelle.
4. Le Minitel permet de voir la personne avec qui vous communiquez.
5. Le secteur le plus publiphile a la télévision française est l'alimentation.

III. Mettez les phrases suivantes en ordre:

1. a.la, b.est, c.difficile, d.indispensable, e.mais, f.décentralisation.
2. a.l'Etat, b.doit, c.les entreprises, d.investir, e.inciter, f.à.
3. a.tous, b.vaincre, c.se demandent, d.le chômage, e.politiques, f.les hommes, g.comment.
4. a.l'industrie, b.couvre, c.une gamme, d.de, e.très, f.productions, g.diversifiées.
5. a.certaines, b.sont, c.en, d.industries, e.crise.

IV. Employez correctement les prépositions:

- a) à, b) de, c) sur
1. En Italie, le taux d'inflation dépasse plus ... 3 %.
2. La mise en place de l'euro ne signifie pas le renoncement ... la politique financière indépendante.
3. Votre entreprise doit profiter ... l'environnement fiscal favorable.
4. Le passage à l'euro exige que l'endettement public soit inférieur ... 60% du produit intérieur brut.
5. Pour s'implanter ... le marché international, il faut bâtir ... nouvelles compétences.

8.2. Критерии и шкалы оценивания

8.2.1. Шкалы оценивания

Для контрольных мероприятий устанавливается минимальное и максимальное количество баллов в соответствии с таблицей 8.1.

Контрольное мероприятие считается пройденным успешно при условии набора количества баллов не ниже минимального.

Результат обучения по дисциплине считается достигнутым при успешном прохождении обучающимся всех контрольных мероприятий, относящихся к данному результату обучения.

Обозначение	Наименование	Форма контроля	Количество баллов	
			min	max
ПР04.	Стратегии поведения на собеседовании.	ролевая игра	2	5
ПР06.	План рабочего дня. Обязанности сотрудника.	групповая дискуссия, письменная работа	2	5
ПР10.	Знакомство и рекомендации. В офисе.	групповая дискуссия	2	5
ПР12.	Гостиница и гостиничное обслуживание. Гостиница и услуги для проведения конференций и деловых встреч. Выбор и заказ гостиницы по телефону.	ролевая игра	2	15
ПР13.	Форма делового письма. Реквизиты. Исходные данные. Тема. Обращение.	письменная работа	2	5
ПР15.	Виды деловых писем. Письмо-запрос. Встречный (повторный запрос)	тест	2	5
ПР19.	Подготовка переговоров и деловых встреч. Повестка дня.	групповая дискуссия	2	5
ПР24.	Совещания. Принятие решений. Оформление повестки дня совещания. Написание протокола совещания.	ролевая игра	2	15
Зач01	Зачет	Зачет	17	40
Зач02	Зачет	Зачет	17	40
Зач03	Зачет	Зачет	17	40
Зач04	Зачет	Зачет	17	40

8.2.2. Критерии оценивания

При оценивании результатов обучения по дисциплине в ходе текущего контроля успеваемости используются следующие критерии.

Минимальное количество баллов выставляется обучающемуся при выполнении всех указанных показателей (Таблица 8.й), допускаются несущественные неточности в изложении и оформлении материала

Таблица 8.2 – Критерии оценивания мероприятий текущего контроля успеваемости

Наименование, обозначение	Показатели выставления минимального количества баллов
Ролевая игра	коммуникативные задачи, поставленные для участия в ролевой игре, выполнены не менее, чем на 50%; использованные коммуникативные технологии соответствовали правилам и закономерностям устной коммуникации
Групповая дискуссия	коммуникативные задачи, поставленные для участия в групповой дискуссии, выполнены не менее, чем на 50%; использованные коммуникативные технологии соответствовали правилам и закономерностям уст-

15.03.06 «Мехатроника и робототехника»
«Информационно-сенсорные системы в мехатронике»

Наименование, обозначение	Показатели выставления минимального количества баллов
	ной коммуникации
Тест	правильно решено не менее 50% тестовых заданий
Письменная работа	тема работы раскрыта, текст структурирован, соблюдены требования к объему и оформлению научной статьи в соответствии с правилами и закономерностями письменной коммуникации; допущены лексические и грамматические ошибки, не затрудняющие восприятие текста

При оценивании результатов обучения по дисциплине в ходе промежуточной аттестации используются следующие критерии и шкалы.

Зачет (Зач01, Зач02, Зач03, Зач04) состоит из 1 устной беседы по предложенным темам и письменного задания.

Время на подготовку: 45 минут.

Время написания теста: 1 час.

Время на подготовку устного ответа: 15 минут.

Устная беседа оценивается максимально 20 баллами, письменное задание оценивается максимально 20 баллами. Максимальное суммарное количество баллов – 40.

Критерии оценивания устной беседы

Показатель	Максимальное количество баллов
Выполнение коммуникативной задачи	10
Грамматически правильное построение высказываний	5
Корректное использование лексики по теме беседы	5
Всего	20

Критерии оценивания выполнения письменного задания (8 заданий по 5 предложений в каждом).

Показатель	Максимальное количество баллов
Каждый правильный ответ	0,5
Всего	20

Итоговая оценка по дисциплине выставляется с учетом результатов текущего контроля (приведенных к норме 60 баллов) с использованием следующей шкалы.

Оценка	Набрано баллов
«зачтено»	41-100
«не зачтено»	0-40

МИНИСТЕРСТВО НАУКИ И ВЫСШЕГО ОБРАЗОВАНИЯ РОССИЙСКОЙ ФЕДЕРАЦИИ
Федеральное государственное бюджетное образовательное учреждение
высшего образования

«Тамбовский государственный технический университет»
(ФГБОУ ВО «ТГТУ»)



УТВЕРЖДАЮ

*Директор Института автоматизации и
информационных технологий*

_____ Ю.Ю. Громов
« 15 » _____ февраля _____ 20 23 г.

РАБОЧАЯ ПРОГРАММА ДИСЦИПЛИНЫ

Б1.О.03.01 Безопасность жизнедеятельности

(шифр и наименование дисциплины в соответствии с утвержденным учебным планом подготовки)

Направление

15.03.06 Мехатроника и робототехника

(шифр и наименование)

Профиль

Информационно-сенсорные системы в мехатронике

Формы обучения: _____ ***очная*** _____

Кафедра: _____ ***Природопользование и защита окружающей среды*** _____

(наименование кафедры)

Составители:

_____ д.т.н., профессор

_____ к.т.н., доцент

_____ к.х.н., доцент

_____ В.М. Дмитриев

_____ Е.А. Сергеева

_____ Н.Е. Беспалько

Заведующий кафедрой

_____ подпись

_____ А.В. Козачек

_____ инициалы, фамилия

Тамбов 2023

**1. ПЛАНИРУЕМЫЕ РЕЗУЛЬТАТЫ ОБУЧЕНИЯ ПО ДИСЦИПЛИНЕ И
ЕЕ МЕСТО В СТРУКТУРЕ ОПОП**

Цель освоения дисциплины – достижение планируемых результатов обучения (таблица 1.1), соотнесенных с индикаторами достижения компетенций и целью реализации ОПОП.

Дисциплина входит в состав обязательной части образовательной программы.

Таблица 1.1 – Результаты обучения по дисциплине

Код, наименование индикатора	Результаты обучения по дисциплине
УК-8 Способен создавать и поддерживать в повседневной жизни и в профессиональной деятельности безопасные условия жизнедеятельности для сохранения природной среды, обеспечения устойчивого развития общества, в том числе при угрозе и возникновении чрезвычайных ситуаций и военных конфликтов	
ИД-1 (УК-8) Знает классификацию и источники чрезвычайных ситуаций природного и техногенного происхождения; причины, признаки и последствия опасностей, способы защиты от чрезвычайных ситуаций; принципы организации безопасности труда на предприятии, технические средства защиты людей в условиях чрезвычайной ситуации	Знает основные негативные факторы окружающей среды (в том числе производственной), которые могут стать причиной профессиональных заболеваний и производственного травматизма, а также принципы санитарно-гигиенического нормирования параметров производственной среды, характеризующих условия трудовой деятельности
	Имеет представление о типологии чрезвычайных ситуаций, основных причинах и предпосылках их возникновения
	Знает законодательные и нормативные акты, регламентирующие правовые аспекты обеспечения безопасности в чрезвычайных ситуациях мирного времени и при военных конфликтах, правила и нормы охраны труда, техники безопасности и охраны окружающей среды
ИД-2 (УК-8) Умеет поддерживать безопасные условия жизнедеятельности; выявлять признаки, причины и условия возникновения чрезвычайных ситуаций; оценивать вероятность возникновения потенциальной опасности и принимать меры по ее предупреждению	Умеет рассчитывать параметры зон поражения, прогнозировать последствия ЧС и выбирать стратегию поведения в условиях ЧС
	Умеет планировать и контролировать проведение спасательных и неотложных аварийно-восстановительных работ при ликвидации последствий ЧС
	Имеет практические навыки поведения в чрезвычайных ситуациях, обусловленных природными, техногенными или биолого-социальными причинами
	Умеет использовать приемы сердечно-легочной реанимации и остановки кровотечений, а также способы оказания первой доврачебной помощи при других опасных для жизни состояниях в условиях чрезвычайных ситуаций и гражданской обороны
ИД-3 (УК-8) Владеет навыками применения основных методов за-	Владеет методиками и приборами для определения уровней факторов производственной среды, характеризующих условия труда

Код, наименование индикатора	Результаты обучения по дисциплине
щиты от действия негативных факторов окружающей среды в штатных производственных условиях и при чрезвычайных ситуациях	Владеет навыками расчета и выбора средств коллективной или индивидуальной защиты для обеспечения безопасных и комфортных условий труда и в чрезвычайных ситуациях
ИД-7 (УК-8) Выполняет поставленные задачи в условиях РХБ заражения	Знает общие сведения о ядерном, химическом и биологическом оружии, средствах его применения
	Знает правила поведения и меры профилактики в условиях заражения радиоактивными, отравляющими веществами и бактериальными средствами
	Умеет выполнять мероприятия радиационной, химической и биологической защиты
	Владеет навыками применения индивидуальных средств РХБ защиты
ИД-8 (УК-8) Оказывает первую помощь при ранениях и травмах	Знает основные способы и средства оказания первой помощи при ранениях и травмах
	Умеет выбирать наиболее эффективные приемы, методы и материалы для оказания первой помощи при ранениях и травмах
	Владеет навыками применения индивидуальных средств медицинской защиты и подручных средств для оказания первой помощи при ранениях и травмах

Результаты обучения по дисциплине достигаются в рамках осуществления всех видов контактной и самостоятельной работы обучающихся в соответствии с утвержденным учебным планом.

Индикаторы достижения компетенций считаются сформированными при достижении соответствующих им результатов обучения.

2. ОБЪЁМ ДИСЦИПЛИНЫ

Объем дисциплины составляет 3 зачетных единицы.

Ниже приведено распределение общего объема дисциплины (в академических часах) в соответствии с утвержденным учебным планом.

Виды работ	Форма обучения
	Очная
	7 семестр
<i>Контактная работа</i>	65
занятия лекционного типа	32
лабораторные занятия	16
практические занятия	16
курсовое проектирование	-
консультации	-
промежуточная аттестация	1
<i>Самостоятельная работа</i>	43
<i>Всего</i>	108

3. СОДЕРЖАНИЕ ДИСЦИПЛИНЫ

Модуль 1. Общие основы безопасности

Раздел 1. Безопасность в чрезвычайных ситуациях

Тема 1. Гражданская защита

Цели, задачи, содержание и порядок изучения курса гражданской защиты. Основные понятия и определения, классификация чрезвычайных ситуаций (ЧС) и объектов экономики (ОЭ) по потенциальной опасности. Поражающие факторы источников ЧС техногенного характера. Безопасность в чрезвычайных ситуациях. Прогнозирование и оценка поражающих факторов ЧС. Задачи, этапы и методы прогнозирования и оценки обстановки при ЧС. Законодательство в сфере защиты от ЧС.

Стихийные бедствия, характерные для территории страны и региона, причины их возникновения, характер протекания, последствия. Поражающие факторы источников ЧС природного характера. Методика расчета возможных разрушений зданий и сооружений при ЧС природного характера. Особенности защиты населения от данных ЧС.

Чрезвычайные ситуации биолого-социального характера. Терроризм: причины, опасность, меры противодействия.

Тема 2. Чрезвычайные ситуации на химически и радиационно опасных объектах

Химически опасные объекты (ХОО), их группы и классы опасности; основные способы хранения и транспортировки опасных химических веществ (ОХВ); химические аварии и их последствия; понятие химической обстановки; прогнозирование последствий химических аварий; зоны заражения, очаги поражения, продолжительность химического заражения, степени вертикальной устойчивости воздуха, расчет параметров зоны заражения; химический контроль и химическая защита; приборы химического контроля; средства индивидуальной защиты, медицинские средства защиты.

Радиационно-опасные объекты (РОО); радиационные аварии, их виды, динамика развития, основные опасности при авариях на РОО; наиболее опасные радионуклиды; выявление и оценка радиационной обстановки при авариях на РОО; зонирование территории при радиационной аварии или при ядерном взрыве; радиационный контроль, его цели и виды; дозиметрические приборы и их использование.

Решение типовых задач: приведение уровней радиации к одному времени; определение возможных доз облучения, получаемых людьми за время пребывания на загрязненной территории и при преодолении зон загрязнения; определение допустимого времени пребывания людей на загрязненной территории; расчет режимов радиационной защиты населения и производственной деятельности ОЭ.

Тема 3. Организация гражданской обороны на объектах экономики

Структура гражданской обороны объектов; организация и планирование мероприятий гражданской обороны и защиты персонала от ЧС (ГОЧС); понятие о планирующих документах по ГОЧС объектов.

Нештатные аварийно-спасательные формирования гражданской обороны объектов: предназначение, порядок создания и подготовки, приведения в готовность. Типовые структуры и оснащение.

Гражданская оборона и защита населения и территорий в чрезвычайных ситуациях. Безопасность в ЧС: предупредительные, защитные мероприятия, ликвидация последствий ЧС и аварийно-восстановительные мероприятия.

Предупредительные мероприятия: планирование защиты населения и объекта от ЧС, создание фондов всех видов, обучение населения мерам защиты от ЧС, подготовка сил и средств для ликвидации ЧС.

Мероприятия по защите населения и персонала объектов: общие положения; содержание мероприятий по защите населения и персонала объектов (оповещение, эвакуационные мероприятия, меры по инженерной защите, меры радиационной и химической защиты; медицинские мероприятия, обучение населения и персонала объектов по вопросам гражданской обороны и защиты от чрезвычайных ситуаций).

Приемы сердечно-легочной реанимации и оказания первой помощи в условиях чрезвычайных ситуаций и гражданской обороны.

Тема 4. Устойчивость функционирования объектов и их жизнеобеспечение. Ликвидация последствий ЧС

Устойчивость функционирования объектов экономики в ЧС. Понятие об устойчивости функционирования и устойчивости объектов в чрезвычайных ситуациях и факторы, влияющие на устойчивость; основные требования норм ИТМ ГО к устойчивости объектов; принципы и способы повышения устойчивости функционирования объектов энергетики в чрезвычайных ситуациях.

Организация и методика оценки устойчивости объектов: организация проведения исследования устойчивости объектов; оценка устойчивости элементов объектов к воздействию поражающих факторов прогнозируемых чрезвычайных ситуаций в районах размещения ОЭ; подготовка объектов к безаварийной остановке производства; разработка и обеспечение выполнения мероприятий по повышению устойчивости ОЭ в ЧС и восстановлению производства; пример расчета устойчивости функционирования ОЭ.

Ликвидация последствий чрезвычайных ситуаций. Радиационная, химическая и инженерная разведка. Аварийно-спасательные и другие неотложные работы в зонах ЧС. Поиск и спасение людей. Оказание первой помощи и эвакуация пораженных. Локализация очагов и источников опасности. Аварийное отключение коммунально-энергетических сетей.

Основы аварийно-спасательных и других неотложных работ, их виды и способы выполнения; порядок проведения АСДНР на ОЭ; работа командира формирования после получения задачи на проведение АСДНР.

Особенности защиты и ликвидации последствий ЧС на объектах отрасли.

Практические занятия

ПР01. Гражданская защита.

ПР02. Прогнозирование и оценка последствий ЧС, возникающих в результате стихийных бедствий.

ПР03. Прогнозирование и оценка последствий ЧС на территории объекта экономики, возникающих в результате применения обычных средств поражения.

ПР04. Чрезвычайные ситуации на химически опасных объектах. Прогнозирование и оценка химической обстановки в условиях загрязнения отравляющими веществами.

ПР05. Чрезвычайные ситуации на радиационно опасных объектах. Прогнозирование, оценка радиационной обстановки в условиях радиоактивного заражения.

ПР06. Организация гражданской обороны.

ПР07. Приемы оказания первой помощи в условиях чрезвычайных ситуаций и гражданской обороны.

ПР08. Устойчивость функционирования объектов экономики и их жизнеобеспечения. Ликвидация последствий ЧС.

Самостоятельная работа:

СР01. Составление краткого конспекта по теме «Изучение приемов оказания первой помощи в условиях чрезвычайных ситуаций и гражданской обороны».

СР02. Подготовка реферата по теме «Противодействие терроризму».

СР03. Подготовка доклада и презентации к докладу (раздел «Безопасность в ЧС»).

Раздел 2. Охрана труда

Тема 1. Взаимодействие человека со средой обитания. Этапы развития системы обеспечения безопасности жизнедеятельности

Человек и среда обитания. Характерные состояния системы “человек - среда обитания”. Основы физиологии труда и комфортные условия жизнедеятельности в техносфере. Критерии комфортности. Эргономика и инженерная психология. Основы оптимального взаимодействия человека и техносферы: комфортность, минимизация негативных воздействий, устойчивое развитие систем, соответствие условий жизнедеятельности физиологическим, физическим и психическим возможностям человека. Техника безопасности, охрана труда, промышленная экология, гражданская защита, безопасность жизнедеятельности. Законодательство в сфере безопасности жизнедеятельности. Управление безопасностью жизнедеятельности.

Тема 2. Негативные факторы техносферы

Негативные факторы техносферы, их воздействие на человека, техносферу и природную среду. Критерии безопасности. Анализ условий труда. Производственные опасности и профессиональные вредности. Анализ причин травматизма и профессиональных заболеваний. Расследование и учет несчастных случаев. Общие меры предупреждения производственного травматизма.

Опасности технических систем: отказ, вероятность отказа, качественный и количественный анализ опасностей. Средства снижения травмоопасности и вредного воздействия технических систем. Безопасность функционирования автоматизированных и роботизированных производств. Профессиональный отбор операторов технических систем.

Метеорологические условия на производстве. Факторы микроклимата и их влияние на терморегуляцию. Методы создания комфортных условий труда на производстве.

Промышленная пыль. Классификация пыли. Действие на человека нетоксичной пыли. Предельно допустимые концентрации. Методы определения концентрации пыли в воздухе. Мероприятия по борьбе с запыленностью воздуха.

Промышленные яды. Действие на человека. Классификация ядов. Предельно допустимые концентрации. Методы определения количества вредных веществ в воздухе. Общие методы борьбы с профессиональными отравлениями и заболеваниями. Ожоги и меры их предупреждения.

Вентиляция. Классификация вентиляционных систем. Аэрация и ее расчет. Механическая вентиляция. Основные элементы механической вентиляции. Нормы вентиляции. Расчет общеобменной вентиляции. Расчет местной вентиляции. Кондиционирование воздуха. Контроль эффективности вентиляции.

Вредное действие колебаний на человека. Виды колебаний и их источники на предприятиях.

Вибрации, действие на человека, измерение вибраций.

Шум, действие на человека, измерение шума. Предельно-допустимые нормы шума.

Ультразвук, действие на человека. Средства защиты от механических и акустических колебаний.

Электромагнитные колебания, действие на человека. Измерение параметров, характеризующих электромагнитные колебания. Предельно-допустимые нормы. Средства защиты.

Радиоактивные излучения. Виды радиоактивных излучений, действие на человека, единицы измерения, предельно-допустимые дозы, методы и приборы контроля и измерения радиоактивных излучений. Меры защиты.

Производственное освещение. Виды освещения. Искусственное освещение, виды светильников. Методы расчета осветительных установок.

Естественное освещение, коэффициент естественной освещенности, нормирование и расчет естественного освещения.

Законодательство в сфере производственной санитарии.

Тема 3. Электробезопасность

Электрический ток. Действие электрического тока на организм человека. Виды поражения электрическим током. Факторы, влияющие на исход поражения. Первая помощь при поражении электрическим током.

Опасность прикосновения человека к токоведущим частям однофазного и трехфазного тока. Классификация помещений по опасности поражения электрическим током. Классификация электрооборудования по напряжению и по признаку электробезопасности.

Изоляция электроустановок. Нормы сопротивления изоляции. Методы измерения сопротивления изоляции.

Защитное заземление. Растекание тока в земле. Шаговое напряжение и напряжение прикосновения. Нормы сопротивления заземления. Устройство и расчет заземления. Контроль качества заземления.

Зануление. Принцип защиты занулением. Требования к занулению.

Защитное отключение. Достоинства и недостатки защитного отключения.

Основные причины электротравматизма и меры их устранения.

Законодательство в сфере электробезопасности.

Тема 4. Пожарная безопасность

Теоретические основы горения и взрывов. Виды горения. Фронт пламени и его распространение. Две теории воспламенения. Пожароопасные характеристики горючих веществ. Температурные и концентрационные пределы воспламенения. Минимальная энергия воспламенения. Взрывы пылевоздушных смесей.

Защита производственных зданий от пожаров и взрывов. Категории производств по степени пожарной опасности. Классификация материалов и конструкций по возгораемости. Огнестойкость зданий и сооружений. Предел огнестойкости. Степень огнестойкости. Защита зданий от разрушения при взрыве. Брандмауэры. Эвакуационные выходы.

Причины пожаров и взрывов. Меры предупреждения пожаров и взрывов. Предупреждение воспламенения от электрооборудования. Классификация горючих смесей по температуре самовоспламенения. Классификация помещений по ПУЭ. Виды взрывозащищенного электрооборудования, принцип устройства. Требования пожарной безопасности к устройству и эксплуатации освещения, вентиляции и отопления.

Статическое электричество. Образование статического электричества в различных средах. Действие на человека. Меры защиты. Локализация взрывов и пожаров в технологическом оборудовании. Молниезащита. Первичные и вторичные проявления молнии. Классификация районов по степени грозоопасности. Молниеотводы и средства защиты от вторичных проявлений молнии. Классификация зданий и сооружений по молниезащите. Защита от шаровой молнии.

Принципы тушения пламени. Средства тушения пожаров. Противопожарное водоснабжение. Автоматические системы пожаротушения. Пожарная сигнализация и связь. Виды связи. Виды извещателей.

Законодательство в сфере пожарной безопасности.

Лабораторные работы

ЛР01. Определение естественной освещенности рабочих мест производственных помещений.

ЛР02. Исследование параметров искусственного освещения производственных помещений.

- ЛР03. Исследование метеорологических условий производственного помещения.
ЛР04. Исследование эффективности работы теплозащитных экранов.
ЛР05. Изучение принципа работы вытяжной вентиляции.
ЛР06. Исследование эффективности защитных мер электробезопасности.
ЛР07. Исследование электрических и магнитных полей промышленных приборов и рабочих мест.
ЛР08. Определение категории производственных помещений и зданий по взрывопожароопасности.

Самостоятельная работа

- СР04. Составление краткого конспекта по вопросам физиологии и психологии труда.
СР05. Составление краткого конспекта по вопросам предупреждения производственного травматизма и профессиональных заболеваний.
СР06. Подготовка доклада и презентации к докладу (раздел «Охрана труда»)
СР07. Составление краткого конспекта по вопросам законодательства в сфере охраны труда и техники безопасности.

Модуль 2. Основы военной подготовки

Раздел 1. Радиационная, химическая и биологическая защита

Тема 1. Ядерное, химическое, биологическое, зажигательное оружие

Ядерное оружие. Средства их применения. Поражающие факторы ядерного взрыва и их воздействие на организм человека, вооружение, технику и фортификационные сооружения. Химическое оружие. Отравляющие вещества (ОВ), их назначение, классификация и воздействие на организм человека. Боевые состояния, средства применения, признаки применения ОВ, их стойкость на местности. Биологическое оружие. Основные виды и поражающее действие. Средства применения, внешние признаки применения. Зажигательное оружие. Поражающие действия зажигательного оружия на личный состав, вооружение и военную технику, средства и способы защиты от него.

Тема 2. Радиационная, химическая и биологическая защита

Цель, задачи и мероприятия РХБ защиты. Мероприятия специальной обработки: дегазация, дезактивация, дезинфекция, санитарная обработка. Цели и порядок проведения частичной и полной специальной обработки. Технические средства и приборы радиационной, химической и биологической защиты.

Средства индивидуальной защиты (СИЗ) и порядок их использования. Подгонка и техническая проверка средств индивидуальной защиты.

Практические занятия

- ПР09. Использование средств защиты в условиях применения боевых химических отравляющих веществ (БХОВ).
ПР10. Применение средств защиты в условиях радиационного поражения.

Самостоятельная работа

- СР08. Составление краткого конспекта по вопросам истории модернизации оружия массового поражения.
СР09. Подготовка доклада и презентации к докладу по теме «Боевые средства биологического оружия».

Раздел 2. Основы медицинского обеспечения

Тема 1. Медицинское обеспечение войск (сил), первая помощь при ранениях, травмах и особых случаях.

Медицинское обеспечение как вид всестороннего обеспечения войск. Обязанности и оснащение должностных лиц медицинской службы тактического звена в бою. Общие правила оказания самопомощи и взаимопомощи. Первая помощь при ранениях и травмах. Первая помощь при поражении отравляющими веществами, бактериологическими средствами. Содержание мероприятия доврачебной помощи.

Практические занятия

ПР11. Приемы оказания первой помощи пострадавшему при различных видах травмирования в условиях военного конфликта. Первая помощь при ранениях и травмах в условиях военного конфликта.

ПР12. Приемы оказания первой помощи в условиях военного конфликта пострадавшему при поражении отравляющими веществами, при поражении бактериологическими средствами, при радиоактивном облучении, приемы оказания самопомощи и взаимопомощи.

Самостоятельная работа

СР10. Подготовка доклада и презентации к докладу по теме «Оказание первой помощи пострадавшему в условиях военного конфликта при разных видах травмирования головы, грудной клетки и брюшной полости».

СР11. Подготовка доклада и презентации к докладу по теме «Оказание первой помощи пострадавшему в условиях военного конфликта при травмировании верхних и нижних конечностей».

4. ПЕРЕЧЕНЬ УЧЕБНОЙ ЛИТЕРАТУРЫ, ИНФОРМАЦИОННЫХ РЕСУРСОВ И ТЕХНОЛОГИЙ

4.1. Учебная литература

1. Занько, Н. Г. Безопасность жизнедеятельности : учебник / Н. Г. Занько, К. Р. Малаян, О. Н. Русак. — 17-е изд., стер. — Санкт-Петербург : Лань, 2021. — 704 с. — ISBN 978-5-8114-0284-7. — Текст : электронный // Лань : электронно-библиотечная система. — URL: <https://e.lanbook.com/book/167385> (дата обращения: 17.02.2022). — Режим доступа: для авториз. пользователей.

2. Безопасность жизнедеятельности. Тесты : учебное пособие / И. Г. Кретьова, О. В. Беляева, Е. А. Косцова, О. А. Ведясова. — Самара : Самарский университет, 2021. — 144 с. — ISBN 978-5-7883-1679-6. — Текст : электронный // Лань : электронно-библиотечная система. — URL: <https://e.lanbook.com/book/257042> (дата обращения: 19.12.2022). — Режим доступа: для авториз. пользователей.

3. Кривошеин, Д. А. Безопасность жизнедеятельности: учебное пособие для вузов / Д. А. Кривошеин, В. П. Дмитренко, Н. В. Горькова. — 2-е изд., стер. — Санкт-Петербург: Лань, 2021. — 340 с. — ISBN 978-5-8114-8226-9. — Текст: электронный // Лань: электронно-библиотечная система. — URL: <https://e.lanbook.com/book/173146> (дата обращения: 17.02.2022). — Режим доступа: для авториз. пользователей.

4. Широков, Ю. А. Защита в чрезвычайных ситуациях и гражданская оборона: учебное пособие для вузов / Ю. А. Широков. — 3-е изд., стер. — Санкт-Петербург: Лань, 2021. — 488 с. — ISBN 978-5-8114-8376-1. — Текст: электронный // Лань: электронно-библиотечная система. — URL: <https://e.lanbook.com/book/175512> (дата обращения: 17.02.2022). — Режим доступа: для авториз. пользователей.

5. Безопасность жизнедеятельности : учебник / под редакцией Е. И. Холостовой, О. Г. Прохоровой. — 4-е изд., стер. — Москва : Дашков и К, 2022. — 452 с. — ISBN 978-5-394-04029-0. — Текст : электронный // Лань : электронно-библиотечная система. — URL: <https://e.lanbook.com/book/277187> (дата обращения: 17.12.2022). — Режим доступа: для авториз. пользователей.

6. Курбатов, В. А. Безопасность жизнедеятельности : учебное пособие / В. А. Курбатов. — Москва : МГУСИ, 2021. — 73 с. — Текст : электронный // Лань : электронно-библиотечная система. — URL: <https://e.lanbook.com/book/215267> (дата обращения: 19.12.2022). — Режим доступа: для авториз. пользователей.

7. Поройский, С. В. Первая помощь при ранениях и кровотечениях: учебно-методическое пособие / С. В. Поройский, Н. А. Гончаров, О. С. Булычева. — Волгоград : ВолгГМУ, 2022. — 48 с. — ISBN 978-5-9652-0769-5. — Текст: электронный // Лань: электронно-библиотечная система. — URL: <https://e.lanbook.com/book/295859> (дата обращения: 05.04.2023). — Режим доступа: для авториз. пользователей.

8. Байрамуков, Ю. Б. Радиационная, химическая и биологическая защита : учебник / Ю. Б. Байрамуков, М. Ф. Анакин, В. С. Янович ; под редакцией Ю. Б. Торгованова. — Красноярск: СФУ, 2015. — 224 с. — ISBN 978-5-7638-3321-8. — Текст: электронный // Лань: электронно-библиотечная система. — URL: <https://e.lanbook.com/book/128746> (дата обращения: 05.04.2023). — Режим доступа: для авториз. пользователей.

9. Захарченко, Г. Д. Оказание первой помощи пострадавшим при чрезвычайных ситуациях: учебное пособие / Г. Д. Захарченко. — Брянск : Брянский ГАУ, 2018. — 113 с. — Текст: электронный // Лань: электронно-библиотечная система. — URL: <https://e.lanbook.com/book/133053> (дата обращения: 05.04.2023). — Режим доступа: для авториз. пользователей.

10. Авитисов, П. Б. Организация оказания первой помощи населению в зонах чрезвычайных ситуаций: учебник / П. Б. Авитисов, Н. Л. Белова, А. Б. Золотухин. — Москва:

РГГУ, 2019. — 257 с. — ISBN 978-5-7281-2299-9. — Текст : электронный // Лань: электронно-библиотечная система. — URL: <https://e.lanbook.com/book/291797> (дата обращения: 05.04.2023). — Режим доступа: для авториз. пользователей.

11. Толстых, А. С. Гражданская оборона: учебное пособие / А. С. Толстых. — Донецк : ДонНУЭТ имени Туган-Барановского, 2019. — 139 с. — Текст: электронный // Лань: электронно-библиотечная система. — URL: <https://e.lanbook.com/book/170511> (дата обращения: 05.04.2023). — Режим доступа: для авториз. пользователей.

4.2. Интернет-ресурсы, в том числе современные профессиональные базы данных и информационные справочные системы

Университетская информационная система «РОССИЯ» <https://uisrussia.msu.ru>

Справочно-правовая система «Консультант+» <http://www.consultant-urist.ru>

Справочно-правовая система «Гарант» <http://www.garant.ru>

База данных Web of Science <https://apps.webofknowledge.com/>

База данных Scopus <https://www.scopus.com>

Портал открытых данных Российской Федерации <https://data.gov.ru>

База открытых данных Министерства труда и социальной защиты РФ <https://rosmintrud.ru/opendata>

База данных Научной электронной библиотеки eLIBRARY.RU <https://elibrary.ru/>

База данных профессиональных стандартов Министерства труда и социальной защиты РФ <http://profstandart.rosmintrud.ru/obshchiy-informatsionnyy-blok/natsionalnyy-reestr-professionalnykh-standartov/>

Базы данных Министерства экономического развития РФ <http://www.economy.gov.ru>

База открытых данных Росфинмониторинга <http://www.fedsfm.ru/opendata>

Электронная база данных «Издательство Лань» <https://e.lanbook.com>

Электронная библиотечная система «IPRbooks» <http://www.iprbookshop.ru>

База данных «Электронно-библиотечная система «ЭБС ЮРАЙТ» <https://www.biblio-online.ru>

База данных электронно-библиотечной системы ТГТУ <http://elib.tstu.ru>

Федеральная государственная информационная система «Национальная электронная библиотека» <https://нэб.рф>

Национальный портал онлайн обучения «Открытое образование» <https://openedu.ru>

Электронная база данных "Polpred.com Обзор СМИ" <https://www.polpred.com>

Официальный сайт Федерального агентства по техническому регулированию и метрологии <http://protect.gost.ru/>

Сайт Министерства обороны Российской Федерации <http://www.mil.ru>

Ресурсы электронной информационно-образовательной среды университета представлены в локальном нормативном акте «Положение об электронной информационно-образовательной среде Тамбовского государственного технического университета».

Электронные образовательные ресурсы, к которым обеспечен доступ обучающихся, в т.ч. приспособленные для использования инвалидами и лицами с ограниченными возможностями здоровья, приведены на официальном сайте университета в разделе «Университет»-«Сведения об образовательной организации»-«Материально-техническое обеспечение и оснащенность образовательного процесса».

Сведения о лицензионном программном обеспечении, используемом в образовательном процессе, представлены на официальном сайте университета в разделе «Образование»-«Учебная работа»-«Доступное программное обеспечение».

5. МЕТОДИЧЕСКИЕ УКАЗАНИЯ ДЛЯ ОБУЧАЮЩИХСЯ ПО ОСВОЕНИЮ ДИСЦИПЛИНЫ

Успешное освоение компетенций, формируемых учебной дисциплиной, предполагает оптимальное использование студентом времени самостоятельной работы. Для понимания материала учебной дисциплины и качественного его усвоения студентам рекомендуется такая последовательность действий:

- после прослушивания лекции и окончания учебных занятий, при подготовке к занятиям следующего дня нужно сначала просмотреть и обдумать текст лекции, прослушанной сегодня, разобрать рассмотренные примеры;
- перед лекционным занятием целесообразно просмотреть текст предыдущей лекции;
- при подготовке к практическим занятиям повторить основные понятия и формулы по изученной теме;
- при подготовке к защите лабораторных работ повторить материал по теме, используя лекции и рекомендованную литературу;
- при изучении модуля военной подготовки особое внимание обратить на необходимость отработки автоматизма производимых действий.

Рекомендуется дополнительно использовать электронные пособия, имеющиеся в системе VitaLMS, а также нормативную документацию и законодательную базу по соответствующим вопросам дисциплины.

Теоретический материал курса становится более понятным, когда дополнительно к прослушиванию лекций студентами изучаются и книги по учебной дисциплине. Возможно, что более глубокое освоение вопросов будет достигнуто при использовании нескольких учебников, хотя лучше все же выбрать один учебник в дополнение к конспекту лекций, используя другие учебные пособия как вспомогательные в некоторых случаях. Рекомендуется добиться понимания изучаемой темы дисциплины. При изучении теоретического материала всегда полезно выписывать формулы и графики.

При подготовке к промежуточной аттестации необходимо повторить теоретические положения данной дисциплины, используя конспект лекций и учебник, разобрать определения всех понятий, рассмотреть примеры и самостоятельно решить несколько типовых задач из каждой темы.

6. МАТЕРИАЛЬНО-ТЕХНИЧЕСКОЕ ОБЕСПЕЧЕНИЕ

По всем видам учебной деятельности в рамках дисциплины используются аудитории, кабинеты и лаборатории, оснащенные необходимым специализированным и лабораторным оборудованием.

Наименование специальных помещений	Оснащенность специальных помещений	Перечень лицензионного программного обеспечения / Реквизиты подтверждающего документа
учебные аудитории для проведения занятий лекционного типа	Мебель: учебная мебель Технические средства обучения: экран, проектор, компьютер	MS Office, Windows / Корпоративные академические лицензии бессрочные Microsoft Open License № 61010664,
учебные аудитории для проведения занятий семинарского типа, групповых и индивидуальных консультаций, текущего контроля и промежуточной аттестации	Мебель: учебная мебель Технические средства обучения: переносное проекционное оборудование	60979359, 61316870, 45560005, 45341392, 44964701, 49066437, 48248804, 49487340, 43925361, 44544975, 43239932, 42882586, 46733190, 45936776, 46019880, 47425744, 47869741, 60102643, 41875901
учебная аудитория для проведения лабораторных работ. Лаборатория «Охрана труда и гражданская защита» (ауд. № 411/Д)	Мебель: учебная мебель Технические средства обучения: переносное проекционное оборудование Оборудование: лабораторные установки «Исследование естественного освещения» «Эффективность и качество освещения», «Вентиляционные системы», «Защита от теплового излучения», «Исследование электромагнитных полей», «Защита от СВЧ-излучения», «Защитное заземление и зануление», «Параметры микроклимата», «Электробезопасность трехфазных сетей переменного тока», «Определение взрывоопасных свойств веществ»; комплект демонстрационных современных источников (накаливания и газоразрядных) света и светильников различного типа; тренажер «Гоша»; противогазы, защитный костюм РХБЗ	

Для самостоятельной работы обучающихся предусмотрены помещения, укомплектованные специализированной мебелью, оснащенные компьютерной техникой с возможностью подключения к сети «Интернет» и обеспечением доступа в электронную информационно-образовательную среду университета.

Наименование помещений для самостоятельной работы обучающихся	Оснащенность помещений для самостоятельной работы обучающихся	Перечень лицензионного программного обеспечения / Реквизиты подтверждающего документа
Помещение для самостоятельной работы обучающихся (читальный зал Научной библиотеки)	Мебель: учебная мебель Комплект специализированной мебели: компьютерные столы Оборудование: компьютерная техника с подключением к информационно-	MS Office, Windows / Корпоративная академическая лицензия бессрочная Microsoft Open License №66426830

15.03.06 «Мехатроника и робототехника»
«Информационно-сенсорные системы в мехатронике»

Наименование помещений для самостоятельной работы обучающихся	Оснащенность помещений для самостоятельной работы обучающихся	Перечень лицензионного программного обеспечения / Реквизиты подтверждающего документа
	коммуникационной сети «Интернет» и доступом в электронную информационно-образовательную среду образовательной организации, веб-камеры, коммуникационное оборудование, обеспечивающее доступ к сети интернет (проводное соединение и беспроводное соединение по технологии Wi-Fi)	
Помещение для самостоятельной работы обучающихся (ауд. 333/А)	Мебель: учебная мебель Комплект специализированной мебели: компьютерные столы Оборудование: компьютерная техника с подключением к информационно-коммуникационной сети «Интернет» и доступом в электронную информационно-образовательную среду образовательной организации, веб-камеры, коммуникационное оборудование, обеспечивающее доступ к сети интернет (проводное соединение и беспроводное соединение по технологии Wi-Fi)	MS Office, Windows / Корпоративная академическая лицензия бессрочная Microsoft Open License №66426830

7. ТЕКУЩИЙ КОНТРОЛЬ УСПЕВАЕМОСТИ И ПРОМЕЖУТОЧНАЯ АТТЕСТАЦИЯ

Проверка достижения результатов обучения по дисциплине осуществляется в рамках текущего контроля успеваемости и промежуточной аттестации.

7.1. Текущий контроль успеваемости

Текущий контроль успеваемости включает в себя мероприятия по оцениванию выполнения лабораторных работ, заданий на практических занятиях, заданий для самостоятельной работы. Мероприятия текущего контроля успеваемости приведены в таблице 7.1.

Таблица 7.1 – Мероприятия текущего контроля успеваемости

Обозначение	Наименование	Форма контроля
ПР01	Гражданская защита	опрос
ПР02	Прогнозирование и оценка последствий ЧС, возникающих в результате стихийных бедствий	контр. работа
ПР03	Прогнозирование и оценка последствий ЧС на территории объекта экономики, возникающих в результате применения обычных средств поражения	контр. работа
ПР04	Чрезвычайные ситуации на химически опасных объектах. Прогнозирование и оценка химической обстановки в условиях загрязнения отравляющими веществами.	контр. работа
ПР05	Чрезвычайные ситуации на радиационно опасных объектах. Прогнозирование, оценка радиационной обстановки в условиях радиоактивного заражения	контр. работа
ПР06	Организация гражданской обороны	опрос
ПР07	Приемы оказания первой помощи в условиях чрезвычайных ситуаций и гражданской обороны	опрос
ПР08	Устойчивость функционирования объектов экономики и их жизнеобеспечения. Ликвидация последствий ЧС	опрос
ПР09	Использование средств защиты в условиях применения боевых химических отравляющих веществ (БХОВ)	оценка эффективности тренинга
ПР10	Применение средств защиты в условиях радиационного поражения.	оценка эффективности тренинга
ПР11	Приемы оказания первой помощи пострадавшему при различных видах травмирования в условиях военного конфликта. Первая помощь при ранениях и травмах в условиях военного конфликта.	оценка эффективности тренинга
ПР12	Приемы оказания первой помощи в условиях военного конфликта пострадавшему при поражении отравляющими веществами, при поражении бактериологическими средствами, при радиоактивном облучении, приемы оказания самопомощи и взаимопомощи.	оценка эффективности тренинга
ЛР01	Определение естественной освещенности рабочих мест производственных помещений	защита лабораторной работы
ЛР02	Исследование параметров искусственного освещения производственных помещений	защита лабораторной работы

Обозначение	Наименование	Форма контроля
ЛР03	Исследование метеорологических условий производственного помещения	защита лабораторной работы
ЛР04	Исследование эффективности работы теплозащитных экранов	защита лабораторной работы
ЛР05	Изучение принципа работы вытяжной вентиляции	защита лабораторной работы
ЛР06	Исследование эффективности защитных мер электробезопасности	защита лабораторной работы
ЛР07	Исследование электрических и магнитных полей промышленных приборов и рабочих мест	защита лабораторной работы
ЛР08	Определение категории производственных помещений и зданий по взрывопожароопасности	защита лабораторной работы
СР01	Составление краткого конспекта по теме «Изучение приемов оказания первой помощи в условиях чрезвычайных ситуаций и гражданской обороны»	конспект
СР02	Подготовка реферата по теме «Противодействие терроризму»	реферат
СР03	Подготовка доклада и презентации к докладу (раздел «Безопасность в ЧС»)	доклад
СР04	Составление краткого конспекта по вопросам физиологии и психологии труда	конспект
СР05	Составление краткого конспекта по вопросам предупреждения производственного травматизма и профессиональных заболеваний	конспект
СР06	Подготовка доклада и презентации к докладу (раздел «Охрана труда»)	доклад
СР07	Составление краткого конспекта по вопросам законодательства в сфере охраны труда и техники безопасности	конспект
СР08	Составление краткого конспекта по вопросам истории модернизации оружия массового поражения	конспект
СР09	Подготовка доклада и презентации к докладу по теме «Боевые средства биологического оружия»	доклад
СР10	Подготовка доклада и презентации к докладу по теме «Оказание первой помощи пострадавшему в условиях военного конфликта при разных видах травмирования головы, грудной клетки и брюшной полости»	доклад
СР11	Подготовка доклада и презентации к докладу по теме «Оказание первой помощи пострадавшему в условиях военного конфликта при травмировании верхних и нижних конечностей»	доклад

7.2. Промежуточная аттестация

Формы промежуточной аттестации по дисциплине приведены в таблице 7.2.

Таблица 7.2 – Формы промежуточной аттестации

Обозначение	Форма отчетности	Очная
Зач01	Зачет	7 семестр

8. ФОНД ОЦЕНОЧНЫХ СРЕДСТВ

8.1. Оценочные средства

Оценочные средства соотнесены с результатами обучения по дисциплине и индикаторами достижения компетенций.

ИД-1 (УК-8) Знает классификацию и источники чрезвычайных ситуаций природного и техногенного происхождения; причины, признаки и последствия опасностей, способы защиты от чрезвычайных ситуаций; принципы организации безопасности труда на предприятии, технические средства защиты людей в условиях чрезвычайной ситуации

Результаты обучения	Контрольные мероприятия
Знает основные негативные факторы окружающей среды (в том числе производственной), которые могут стать причиной профессиональных заболеваний и производственного травматизма, а также принципы санитарно-гигиенического нормирования параметров производственной среды, характеризующих условия трудовой деятельности	СР03, СР04, СР05, СР06, Зач01
Имеет представление о типологии чрезвычайных ситуаций, основных причинах и предпосылках их возникновения	ПР01, Зач01
Знает законодательные и нормативные акты, регламентирующие правовые аспекты обеспечения безопасности в чрезвычайных ситуациях мирного времени и при военных конфликтах, правила и нормы охраны труда, техники безопасности и охраны окружающей среды	ПР06, СР07

Темы доклада СР03

1. Основные понятия и определения, классификация чрезвычайных ситуаций (ЧС) и объектов экономики (ОЭ) по потенциальной опасности.
2. Поражающие факторы источников ЧС техногенного характера.
3. Задачи, этапы и методы прогнозирования и оценки обстановки при ЧС.
4. Стихийные бедствия, характерные для территории страны и региона, причины их возникновения, характер протекания, последствия.
5. Поражающие факторы источников ЧС природного характера.
6. Методика расчета возможных разрушений зданий и сооружений при ЧС природного характера.
7. Особенности защиты населения от данных ЧС.
8. Чрезвычайные ситуации на химически опасных объектах.
9. Химически опасные объекты (ХОО), их группы и классы опасности.
10. Основные способы хранения и транспортировки опасных химических веществ.
11. Химический контроль и химическая защита.
12. Приборы химического контроля.
13. Средства индивидуальной защиты, медицинские средства защиты.
14. Чрезвычайные ситуации на радиационно-опасных объектах.
15. Радиационно-опасные объекты (РОО).
16. Радиационные аварии, их виды, динамика развития.
17. Радиационные аварии, их виды, динамика развития.
18. Основные опасности при авариях на РОО.
19. Выявление и оценка радиационной обстановки при авариях на РОО.
20. Зонирование территории при радиационной аварии или при ядерном взрыве.

21. Радиационный контроль. его цели и виды.
22. Дозиметрические приборы и их использование.
23. ЧС природного происхождения (причины возникновения, ущерб, ликвидация последствий, меры защиты). Землетрясения.
24. ЧС природного происхождения (причины возникновения, ущерб, ликвидация последствий, меры защиты). Вулканы.
25. ЧС природного происхождения (причины возникновения, ущерб, ликвидация последствий, меры защиты). Наводнения.
26. ЧС природного происхождения (причины возникновения, ущерб, ликвидация последствий, меры защиты). Подтопления.
27. ЧС природного происхождения (причины возникновения, ущерб, ликвидация последствий, меры защиты). Цунами.
28. ЧС природного происхождения (причины возникновения, ущерб, ликвидация последствий, меры защиты). Снегопад.
29. ЧС природного происхождения (причины возникновения, ущерб, ликвидация последствий, меры защиты). Гололед и гололедица.
30. ЧС природного происхождения (причины возникновения, ущерб, ликвидация последствий, меры защиты). Засуха.
31. ЧС природного происхождения (причины возникновения, ущерб, ликвидация последствий, меры защиты). Оползень.
32. ЧС природного происхождения (причины возникновения, ущерб, ликвидация последствий, меры защиты). Сели.
33. ЧС природного происхождения (причины возникновения, ущерб, ликвидация последствий, меры защиты). Обвалы.
34. ЧС природного происхождения (причины возникновения, ущерб, ликвидация последствий, меры защиты). Снежные лавины.
35. ЧС природного происхождения (причины возникновения, ущерб, ликвидация последствий, меры защиты). Сильные морозы.
36. ЧС природного происхождения (причины возникновения, ущерб, ликвидация последствий, меры защиты). Тонкий лед.
37. ЧС природного происхождения (причины возникновения, ущерб, ликвидация последствий, меры защиты). Ураганы, бури.
38. ЧС природного происхождения (причины возникновения, ущерб, ликвидация последствий, меры защиты). Смерчи.
39. ЧС природного происхождения (причины возникновения, ущерб, ликвидация последствий, меры защиты). Грозы.
40. ЧС природного происхождения (причины возникновения, ущерб, ликвидация последствий, меры защиты). Лесные пожары.
41. ЧС природного происхождения (причины возникновения, ущерб, ликвидация последствий, меры защиты). Степные пожары.
42. ЧС природного происхождения (причины возникновения, ущерб, ликвидация последствий, меры защиты). Торфяные пожары.

План конспекта СР04

1. Основы физиологии труда.
2. Эргономика и инженерная психология.
3. Безопасность функционирования автоматизированных и роботизированных производств.
4. Профессиональный отбор операторов технических систем.

План конспекта СР05

1. Анализ причин травматизма и профессиональных заболеваний.
2. Расследование и учет несчастных случаев.
3. Общие меры предупреждения производственного травматизма.

Темы доклада СР06

1. Оптические излучения.
2. Измерение оптических излучений.
3. Электрические источники света (ИС).
4. Газоразрядные источники света.
5. Аппаратура включения и управления источниками света.
6. Осветительные приборы (ОП).
7. Осветительные установки.
8. Освещение открытых пространств.
9. Энергосбережение в освещении.
10. Эксплуатация осветительных установок.
11. Люминесцентные лампы. Люминофоры и люминофорные покрытия.
12. История развития газоразрядных источников света.
13. Светодиодное освещение.
14. Разработка проекта освещения светодиодными светильниками.
15. Эффективная и эффективно-эквивалентная температура.
16. Влияние параметров микроклимата на тепловое самочувствие человека.
17. Измерение абсолютного атмосферного давления.
18. Температурный режим здания.
19. Схемы устройств кондиционирования с рециркуляцией воздуха.
20. Микроклимат на производстве.
21. Предмет токсикологии, история возникновения и развития.
22. Токсикокинетика: поступление токсичных веществ в организм, превращение, кумуляция и выделение.
23. Параметры и основные закономерности токсикометрии: санитарная оценка воздушной среды, воды водоемов, сточных вод, химических соединений в почве и продуктах питания.
24. Принципы санитарно-гигиенического нормирования.
25. Способы отбора проб в воздухе: методы улавливания соединений. Способы отбора проб в воде и почве.
26. Методы анализа проб. Чувствительность методов анализа. Способы повышения чувствительности.
27. Риск токсических эффектов. Пороговая модель оценки риска острых токсических эффектов. Параметры модели.
28. Риск токсических эффектов. Беспороговая модель оценки риска хронической интоксикации. Параметры модели.
29. Воздействие химических веществ на популяции и экосистемы.
30. Строение человеческого уха, повреждение слуха.
31. Звук и шум – основные понятия о природе и физических свойствах.
32. Измерение, критерии оценки шума.
33. Классификация и нормирование шума.
34. Акустический расчёт.
35. Инфразвук и ультразвук.
36. Вибрации, их природа и основные характеристики.

37. Измерение, критерии оценки вибраций.
38. Классификация вибраций и их воздействие на человека.
39. Нормирование вибраций.
40. Защита от вибрации.
41. Воздействие электрического тока на организм человека.
42. Напряжение прикосновения.
43. Шаговое напряжение.
44. Защитное заземление.
45. Нормируемые значения сопротивления заземляющих устройств растеканию тока.
46. Защитное зануление.
47. Необходимые конструктивные элементы устройства зануления.
48. Защитное отключение. Схема, принцип действия.
49. Выносное заземляющее устройство: схема, достоинства и недостатки.
50. Контурное заземляющее устройство: схема, достоинства и недостатки.
51. Расчет заземляющего устройства.
52. Виды горения (полное и неполное, гомо- и гетерогенное, диффузионное и кинетическое).
53. Особенности горения веществ в различных агрегатных состояниях.
54. Тепловая и цепная теории возникновения и развития горения.

Задания к опросу ПР01

1. Классификация чрезвычайных ситуаций.
2. ЧС природного происхождения: виды, причины возникновения, меры предупреждения и ликвидации последствий, правила поведения при ЧС.
3. Техногенные ЧС: происхождения: виды, причины возникновения, меры предупреждения и ликвидации последствий, правила поведения при ЧС.
4. Биолого-социальные ЧС: происхождения: виды, причины возникновения, меры предупреждения и ликвидации последствий, правила поведения при ЧС.

Задания к опросу ПР06

1. Структура гражданской обороны (ГОЧС) объектов.
2. Документация по ГОЧС.
3. Организация и оснащение нештатных аварийно-спасательных формирований ГОЧС.
4. Гражданская оборона и защита населения и территорий в ЧС.
5. Предупредительные мероприятия.
6. Аварийно-спасательные мероприятия.
7. Организационные, инженерные, медицинские мероприятия по защите населения и персонала объектов.

План конспекта СР07

1. Система стандартов ССБТ.
2. Основные законодательные акты и нормативная документация в сфере производственной санитарии.
3. Основные законодательные акты и нормативная документация в сфере электробезопасности.
4. Основные законодательные акты и нормативная документация в сфере пожарной безопасности.

Тестовые задания к зачету Зач01 (примеры)

- 1 Допустимые условия труда характеризуются факторами среды и трудового процесса, уровни которых
 - + : не превышают установленные гигиенические нормативы для рабочих мест
 - : превышают установленные гигиенические нормативы для рабочих мест.
 - : немного превышают установленные гигиенические нормативы для рабочих мест.
- 2 С работником перед выполнением работ, не связанных с его функциональными обязанностями, проводится следующий вид инструктажа по охране труда
 - + : целевой
 - : внеплановый
 - : повторный
 - : вводный
- 3 Тепловая теория самовоспламенения основана на определении
 - скорости реакции горения
 - уровня энергии активации горючих веществ, участвующих в горении
 - соотношения тепловыделения и теплоотвода в экзотермической реакции
- 4 Поражающий фактор источника чрезвычайной ситуации – это
 - : минимальная концентрация опасного химического вещества, вызывающая начальные симптомы поражения
 - + : это физическое, химическое или биологическое негативное действие на человека или объект, которое определяется или выражается соответствующими параметрами
 - : доза радиоактивного облучения, приводящая к возникновению лучевой болезни людей
 - : разность между максимальным давлением во фронте ударной волны и нормальным атмосферным давлением перед этим фронтом.
- 5 Расположить виды излучения в убывающей последовательности по величине проникающей способности
 - 1: γ -излучение;
 - 2: β -излучение
 - 3: α -излучение

ИД-2 (УК-8) Умеет поддерживать безопасные условия жизнедеятельности; выявлять признаки, причины и условия возникновения чрезвычайных ситуаций; оценивать вероятность возникновения потенциальной опасности и принимать меры по ее предупреждению

Результаты обучения	Контрольные мероприятия
Умеет рассчитывать параметры зон поражения, прогнозировать последствия ЧС и выбирать стратегию поведения в условиях ЧС	ПР02, ПР03, ПР04, ПР05
Умеет планировать и контролировать проведение спасательных и неотложных аварийно-восстановительных работ при ликвидации последствий ЧС	ПР08, Зач01
Имеет практические навыки поведения в чрезвычайных ситуациях, обусловленных природными, техногенными или биологосоциальными причинами	СР02
Умеет использовать приемы сердечно-легочной реанимации и остановки кровотечений, а также способы оказания первой доврачебной помощи при других опасных для жизни состояниях в условиях чрезвычайных ситуаций и гражданской обороны	ПР07, СР01

Задания к контрольной работе ПР02

1. Изучение методики определения размеров зон поражения при ЧС природного характера.
2. Расчет зон поражения при ЧС природного характера.
3. Разработка рекомендаций по правилам безопасного поведения при различных ЧС природного характера.
4. Выводы по расчету, содержащие прогноз последствий чрезвычайной ситуации для территории и населения.

Задания к контрольной работе ПР03

1. Изучение методики определения размеров зон поражения при ЧС на территории объекта при применении обычных средств поражения.
2. Расчет зон поражения при ЧС на территории объекта при применении обычных средств поражения.
3. Разработка рекомендаций по правилам безопасного поведения при ЧС, вызванных применением обычных средств поражения.
4. Выводы по расчету, содержащие прогноз последствий чрезвычайной ситуации для территории и населения.

Задания к контрольной работе ПР04

1. Изучение методики определения размеров зон поражения при ЧС на территории химически опасного объекта.
2. Расчет зон поражения при ЧС на территории химически опасного объекта.
3. Разработка рекомендаций по правилам безопасного поведения при ЧС на территории химически опасного объекта.
4. Выводы по расчету, содержащие прогноз последствий чрезвычайной ситуации для территории и населения.

Задания к контрольной работе ПР05

1. Изучение методики определения размеров зон поражения при ЧС на территории радиационно опасного объекта.
2. Расчет зон поражения при ЧС на территории радиационно опасного объекта.
3. Разработка рекомендаций по правилам безопасного поведения при ЧС на территории радиационно опасного объекта.
4. Выводы по расчету, содержащие прогноз последствий чрезвычайной ситуации для территории и населения.

Задания к опросу ПР08

1. Устойчивость функционирования объектов экономики в ЧС.
2. Организация и методика оценки устойчивости объектов: организация проведения исследования устойчивости объектов.
3. Оценка устойчивости элементов объектов к воздействию поражающих факторов прогнозируемых чрезвычайных ситуаций в районах размещения ОЭ.
4. Подготовка объектов к безаварийной остановке производства.
5. Обеспечение выполнения мероприятий по повышению устойчивости ОЭ в ЧС и восстановлению производства.
6. Ликвидация последствий чрезвычайных ситуаций.
7. Радиационная, химическая и инженерная разведка.
8. Аварийно-спасательные и другие неотложные работы в зонах ЧС.
9. Поиск и спасение людей.
10. Оказание первой помощи и эвакуация пораженных.

11. Основы аварийно-спасательных и других неотложных работ.
12. Особенности защиты и ликвидации последствий ЧС на объектах отрасли.

План реферата СР02

1. Понятие и признаки терроризма как явления современной действительности.
2. Отграничение терроризма от смежных уголовно-правовых категорий.
3. Нормативное регулирование антитеррористической деятельности в России.
4. Криминологический аспект борьбы с терроризмом.
5. Уголовная ответственность за терроризм.
6. Меры предупреждения терроризма: законодательные; административно-правовые; уголовно-правовые; социальные; финансово-экономические; политические; военные; пропагандистские; профилактические.
7. Проблема организации борьбы с терроризмом на современном этапе.

Задания к опросу ПР07

1. Порядок оказания первой доврачебной помощи пострадавшему, находящемуся без сознания.
2. Приемы оказания первой доврачебной помощи при артериальных кровотечениях.
3. Приемы оказания первой доврачебной помощи при венозных кровотечениях.
4. Приемы оказания первой доврачебной помощи при капиллярных кровотечениях.
5. Приемы сердечно-легочной реанимации.

План конспекта СР01

1. Меры первой доврачебной помощи при отравлениях хлором.
2. Меры первой доврачебной помощи при отравлениях аммиаком.
3. Меры первой доврачебной помощи при отравлениях.
4. Меры первой доврачебной помощи при обморожениях.
5. Меры первой доврачебной помощи при утоплениях.
6. Меры первой доврачебной помощи при поражении током.
7. Меры первой доврачебной помощи при ожогах.

Тестовые задания к зачету Зач01 (примеры)

1. При ликвидации ЧС на первом этапе решаются задачи
+: по экстренной защите персонала объектов и населения, предотвращению развития или уменьшению воздействия поражающих факторов источников аварий (катастроф)
-: непосредственному выполнению АСДНР
-: по обеспечению жизнедеятельности населения в районах, пострадавших в результате аварии (катастрофы), и по восстановлению функционирования объекта
-: по восстановлению жилья (или возведению временных жилых построек)
2. Основными видами обеспечения АСДНР не являются
-: транспортное
-: материальное
-: техническое
-: медицинское
+: кинологическое
+: геологическое
3. К содержанию других неотложных работ во время ликвидации последствий ЧС относится

- прокладывание колонных путей и устройство проходов в завалах и на зараженных участках
 - локализация аварий на газовых, энергетических, водопроводных, канализационных и технологических сетях в целях создания условий для проведения спасательных работ
 - локализация и тушение пожаров на маршрутах движения и участках работ
 - подавление или доведение до минимально возможного уровня возникших в результате ЧС вредных и опасных факторов, препятствующих ведению спасательных работ
4. Способ, не имеющий места при розыске пострадавших в ЧС
- кинологический
 - фотографирование
 - визуальный
 - технический
 - опрос очевидцев
5. Технология проведения АСР при ликвидации последствий обрушения зданий следующая
- 1: поиск пострадавших
 - 2: деблокирование пострадавших
 - 3: оказание первой медицинской помощи
 - 4: эвакуация (транспортировка) из опасных зон

ИД-3 (УК-8) Владеет навыками применения основных методов защиты от действия негативных факторов окружающей среды в штатных производственных условиях и при чрезвычайных ситуациях

Результаты обучения	Контрольные мероприятия
Владеет методиками и приборами для определения уровней факторов производственной среды, характеризующих условия труда	ЛР01, ЛР02, ЛР03, ЛР04, ЛР05, Зач01
Владеет навыками расчета и выбора средств коллективной или индивидуальной защиты для обеспечения безопасных и комфортных условий труда и в чрезвычайных ситуациях	ЛР06, ЛР07, ЛР08, Зач01

Вопросы к защите лабораторной работы ЛР01

1. Негативные факторы производственной среды, обусловленные некачественным освещением.
2. Санитарно-гигиеническое нормирование естественного освещения.
3. Приборы для определения показателей, характеризующих качество освещения.
4. Меры по улучшению качества освещения.
5. Основные показатели освещения.
6. Описание лабораторной установки.
7. Порядок проведения эксперимента.
8. Порядок обработки экспериментальных данных.
9. Выводы, включающие рекомендации по выбору средств защиты и создания комфортных условий труда.

Вопросы к защите лабораторной работы ЛР02

1. Негативные факторы производственной среды, обусловленные некачественным освещением.
2. Причины производственных заболеваний, связанных со снижением качества освещения.
3. Нормирование искусственного освещения.

4. Приборы для определения значений показателей освещенности.
5. Методики определения качества освещения рабочей зоны.
6. Меры по нормализации качества освещения рабочей зоны.
7. Описание лабораторной установки.
8. Порядок проведения эксперимента.
9. Порядок обработки экспериментальных данных.
10. Выводы, включающие рекомендации по выбору средств защиты и создания комфортных условий труда.

Вопросы к защите лабораторной работы ЛР03

1. Негативные факторы производственной среды, обусловленные метеорологическими условиями.
2. Причины производственных заболеваний, связанных со снижением качества параметров микроклимата.
3. Нормирование параметров микроклимата.
4. Приборы для определения значений параметров микроклимата.
5. Меры по нормализации температурно-влажностного состояния окружающей производственной среды.
6. Описание лабораторной установки.
7. Порядок проведения эксперимента.
8. Порядок обработки экспериментальных данных.
9. Выводы, включающие рекомендации по выбору средств защиты и создания комфортных условий труда.

Вопросы к защите лабораторной работы ЛР04

1. Негативные факторы производственной среды, обусловленные повышенной интенсивностью инфракрасного излучения.
2. Источники инфракрасного излучения в помещениях.
3. Нормирование теплового облучения организма человека.
4. Приборы для определения уровней инфракрасного излучения.
5. Меры по нормализации уровней инфракрасного излучения.
6. Виды защитных экранов.
7. Описание лабораторной установки.
8. Порядок проведения эксперимента.
9. Порядок обработки экспериментальных данных.
10. Выводы, включающие рекомендации по выбору средств защиты и создания комфортных условий труда.

Вопросы к защите лабораторной работы ЛР05

1. Негативные факторы производственной среды, обусловленные содержанием в воздухе посторонних веществ.
2. Причины загрязнения воздушной среды производственных помещений.
3. Нормирование содержания в воздухе производственных помещений токсичных веществ в виде газов и жидких аэрозолей.
4. Нормирование содержания в воздухе производственных помещений токсичных веществ в виде пылей.
5. Нормирование содержания в воздухе производственных помещений нетоксичных пылей.
6. Приборы для определения качественного и количественного содержания в воздухе посторонних веществ.
7. Меры по нормализации состояния воздушной среды.

8. Описание лабораторной установки.
9. Порядок проведения эксперимента.
10. Порядок обработки экспериментальных данных.
11. Выводы по работе.

Вопросы к защите лабораторной работы ЛР06

1. Негативные факторы производственной среды, которые могут являться причиной аварий и иных ЧС, обусловленные наличием в помещении электрооборудования, токоведущих частей и проводов.
2. Причины и виды электротравматизма.
3. Факторы, определяющие степень поражения током.
4. Нормируемые допустимые величины и время воздействия на человека постоянного и переменного тока.
5. Опасность прикосновения к токоведущим частям.
6. Шаговое напряжение и напряжение прикосновения.
7. Меры по предупреждению электротравматизма.
8. Приборы для определения физических величин, связанных с работой электрооборудования и защитных устройств электробезопасности.
9. Нормативные требования к параметрам защитных устройств.
10. Описание лабораторной установки.
11. Порядок проведения эксперимента.
12. Порядок обработки экспериментальных данных.
13. Выводы, включающие рекомендации по выбору средств защиты от поражения электрическим током.

Вопросы к защите лабораторной работы ЛР07

1. Негативные факторы производственной среды, обусловленные наличием электромагнитного поля (ЭМП).
2. Причины производственного травматизма и заболеваний, связанных со воздействием ЭМП.
3. Нормирование параметров ЭМП.
4. Приборы для определения значений параметров ЭМП.
5. Меры по снижению влияния ЭМП на организм человека.
6. Описание лабораторной установки.
7. Порядок проведения эксперимента.
8. Порядок обработки экспериментальных данных.
9. Выводы, включающие рекомендации по выбору средств защиты и создания комфортных условий труда.

Вопросы к защите лабораторной работы ЛР08

1. Негативные факторы производственной среды, которые могут являться причиной пожаров и взрывов.
2. Опасные факторы пожара.
3. Горение: причины и необходимые условия возникновения, виды.
4. Тепловая и цепная теории горения.
5. Приборы для определения показателей пожароопасности веществ.
6. Защитные мероприятия по предупреждению пожаров и взрывов.
7. Описание лабораторной установки.
8. Порядок проведения эксперимента.
9. Порядок обработки экспериментальных данных.
10. Выводы, включающие рекомендации по выбору средств защиты.

Тестовые задания к зачету Зач01 (примеры)

1. Дезактивацией называется
 - : процесс по удалению опасных химических веществ с поверхности
 - : обезвреживание и/или удалению опасных химических веществ с поверхности или из объема загрязненных объектов
 - : процесс уничтожения или удаления возбудителей инфекционных болезней
 - +: удаление или снижение уровня радиоактивного загрязнения с какой-либо поверхности или из какой-либо среды
2. Простейшими средствами защиты органов дыхания являются
 - : противогаз
 - : респиратор
 - +: ватно-марлевые повязки
 - : медицинские средства, защищающие органы дыхания
3. Способность материала ослаблять радиоактивное излучение называется
 - : коэффициентом защиты
 - +: коэффициентом ослабления
 - : слоем половинного ослабления
 - : пределом радиоактивной устойчивости
4. Технические средства защиты подразделяются на (выбери несколько вариантов ответа)
 - +: средства индивидуальной защиты (СИЗ)
 - + средства коллективной защиты (СКЗ)
 - : средства индивидуальной защиты и виды защиты
 - : организационные виды защиты и знаки безопасности
 - : СИЗ, спецодежду и спецобувь
5. Скорость движения воздуха измеряется ...
 - +: анемометром

ИД-7 (УК-8) Выполняет поставленные задачи в условиях РХБ заражения

Результаты обучения	Контрольные мероприятия
Знает общие сведения о ядерном, химическом и биологическом оружии, средствах его применения	СР08,Зач01
Знает правила поведения и меры профилактики в условиях заражения радиоактивными, отравляющими веществами и бактериальными средствами	СР09
Умеет выполнять мероприятия радиационной, химической и биологической защиты	ПР09
Владеет навыками применения индивидуальных средств РХБ защиты	ПР10

Оценка эффективности тренинга ПР09.

1. Ознакомиться с порядком выполнения мероприятий РХБЗ.
2. Приобрести практические навыки выполнения мероприятий РХБЗ в установленном порядке.
3. Воспроизвести действия по РХБЗ в необходимой последовательности на время.

Оценка эффективности тренинга ПР10.

1. Ознакомиться со средствами защиты в условиях применения БХОВ.
2. Приобрести практические навыки работы со средствами защиты.
3. Продемонстрировать умение работы со средствами защиты на время.

План конспекта СР08

1. Виды ядерных зарядов.
2. Исторические примеры применения ядерных боеприпасов для массового уничтожения противника.
3. История синтеза БХОВ (боевых химических отравляющих веществ).
4. Исторические примеры применения химических боеприпасов для массового уничтожения противника.
5. Исторические примеры применения биологического оружия для массового уничтожения противника.

Темы доклада СР09

1. Блостомикоз (возбудитель заболевания, пути передачи, признаки поражения, инкубационный период, первая помощь, методика лечения, способы применения в качестве биологического оружия, меры предупреждения инфицирования данным заболеванием).
2. Болезнь Лайма (возбудитель заболевания, пути передачи, признаки поражения, инкубационный период, первая помощь, методика лечения, способы применения в качестве биологического оружия, меры предупреждения инфицирования данным заболеванием).
3. Гистоплазмоз (возбудитель заболевания, пути передачи, признаки поражения, инкубационный период, первая помощь, методика лечения, способы применения в качестве биологического оружия, меры предупреждения инфицирования данным заболеванием).
4. Желтая лихорадка (возбудитель заболевания, пути передачи, признаки поражения, инкубационный период, первая помощь, методика лечения, способы применения в качестве биологического оружия, меры предупреждения инфицирования данным заболеванием).
5. Лихорадка Денге (возбудитель заболевания, пути передачи, признаки поражения, инкубационный период, первая помощь, методика лечения, способы применения в качестве биологического оружия, меры предупреждения инфицирования данным заболеванием).
6. Натуральная оспа (возбудитель заболевания, пути передачи, признаки поражения, инкубационный период, первая помощь, методика лечения, способы применения в качестве биологического оружия, меры предупреждения инфицирования данным заболеванием).
7. Пятнистая лихорадка скалистых гор (возбудитель заболевания, пути передачи, признаки поражения, инкубационный период, первая помощь, методика лечения, способы применения в качестве биологического оружия, меры предупреждения инфицирования данным заболеванием).
8. Бруцеллез (возбудитель заболевания, пути передачи, признаки поражения, инкубационный период, первая помощь, методика лечения, способы применения в качестве биологического оружия, меры предупреждения инфицирования данным заболеванием).
9. Энцефалит (возбудитель заболевания, пути передачи, признаки поражения, инкубационный период, первая помощь, методика лечения, способы применения в качестве биологического оружия, меры предупреждения инфицирования данным заболеванием).
10. Сап (возбудитель заболевания, пути передачи, признаки поражения, инкубационный период, первая помощь, методика лечения, способы применения в качестве биологического оружия, меры предупреждения инфицирования данным заболеванием).

11. Сибирская язва (возбудитель заболевания, пути передачи, признаки поражения, инкубационный период, первая помощь, методика лечения, способы применения в качестве биологического оружия, меры предупреждения инфицирования данным заболеванием).

12. Сыпной тиф (возбудитель заболевания, пути передачи, признаки поражения, инкубационный период, первая помощь, методика лечения, способы применения в качестве биологического оружия, меры предупреждения инфицирования данным заболеванием).

13. Туляремия (возбудитель заболевания, пути передачи, признаки поражения, инкубационный период, первая помощь, методика лечения, способы применения в качестве биологического оружия, меры предупреждения инфицирования данным заболеванием).

14. Холера (возбудитель заболевания, пути передачи, признаки поражения, инкубационный период, первая помощь, методика лечения, способы применения в качестве биологического оружия, меры предупреждения инфицирования данным заболеванием).

15. Лихорадка Цуцугамуши (возбудитель заболевания, пути передачи, признаки поражения, инкубационный период, первая помощь, методика лечения, способы применения в качестве биологического оружия, меры предупреждения инфицирования данным заболеванием).

16. Чума (возбудитель заболевания, пути передачи, признаки поражения, инкубационный период, первая помощь, методика лечения, способы применения в качестве биологического оружия, меры предупреждения инфицирования данным заболеванием).

17. Мелиоидоз (возбудитель заболевания, пути передачи, признаки поражения, инкубационный период, первая помощь, методика лечения, способы применения в качестве биологического оружия, меры предупреждения инфицирования данным заболеванием).

18. Ботулизм (возбудитель заболевания, пути передачи, признаки поражения, инкубационный период, первая помощь, методика лечения, способы применения в качестве биологического оружия, меры предупреждения инфицирования данным заболеванием).

19. Ку-лихорадка (возбудитель заболевания, пути передачи, признаки поражения, инкубационный период, первая помощь, методика лечения, способы применения в качестве биологического оружия, меры предупреждения инфицирования данным заболеванием).

20. Кокцидиомикоз (возбудитель заболевания, пути передачи, признаки поражения, инкубационный период, первая помощь, методика лечения, способы применения в качестве биологического оружия, меры предупреждения инфицирования данным заболеванием).

21. Ящур (возбудитель заболевания, пути передачи, признаки поражения, инкубационный период, первая помощь, методика лечения, способы применения в качестве биологического оружия, меры предупреждения инфицирования данным заболеванием).

22. Лихорадка долины Рифт (возбудитель заболевания, пути передачи, признаки поражения, инкубационный период, первая помощь, методика лечения, способы применения в качестве биологического оружия, меры предупреждения инфицирования данным заболеванием).

Тестовые задания к зачету Зач01 (примеры)

1. Ядерное оружие – это

+: оружие, поражающее действие которого основано на энергии, выделяющейся при ядерных реакция деления тяжелых ядер некоторых нуклидов урана или плутония или при термоядерных реакциях синтеза ядер тяжёлых изотопов водорода - дейтерия и трития

-: взрыв с выделением большого количества энергии в виде избыточного давления, тепла и проникающей радиации

- оружие, поражающее действие которого основано на выделении радиоактивного излучения

- : оружие, поражающее действие которого основано на отравляющем действии химических веществ на организм человека
- 2. Поражающее действие ударной воздушной волны характеризуется параметрами
 - +: избыточным давлением, динамической нагрузкой
 - скоростным напором воздуха, термическим воздействием
 - длительностью воздействия, проникающей радиацией, световым импульсом
 - механическим воздействием, осколками боеприпаса
- 3. : К биологическим средствам поражения относятся
 - +: бактерии, вирусы, риккетсии, грибки
 - : животные
 - : насекомые
 - : птицы
- 4. Высокоточное управляемое оружие – это
 - +: обычное средство поражения
 - : специальное средство поражения
 - : ядерное оружие
 - : химическое оружие
- 5. Установите последовательность проведения химической разведки
 - 1): определение маршрута химической разведки
 - 2): нанесение маршрута на карту или схему
 - 3): определение наиболее опасных участков
 - 4): подготовка приборов к ведению разведки
 - 5): ведение непосредственной химической разведки
 - 6): нанесение химической обстановки на карту или схему
 - 7): доклад о полученных результатах химической разведки
- 6. Основной параметр, характеризующий поражающее действие светового излучения ядерного взрыва – это
 - +: световой импульс
 - : тепловой поток
 - : мощность лучистой энергии
 - : мощность света

ИД-8 (УК-8) Оказывает первую помощь при ранениях и травмах.

Результаты обучения	Контрольные мероприятия
Знает основные способы и средства оказания первой помощи при ранениях и травмах	СР10, СР11, Зач01
Умеет выбирать наиболее эффективные приемы, методы и материалы для оказания первой помощи при ранениях и травмах	ПР11, ПР12
Владеет навыками применения индивидуальных средств медицинской защиты и подручных средств для оказания первой помощи при ранениях и травмах	ПР11, ПР12

Оценка эффективности тренинга ПР11

1. Ознакомиться с последовательностью действий по оказанию первой помощи при ранениях и травмах головы, грудной клетки, брюшной полости и конечностей.
2. Освоить практические навыки выполнения действий по оказанию первой помощи при ранениях и травмах головы, грудной клетки, брюшной полости и конечностей.
3. По указанию преподавателя воспроизвести действия по оказанию первой помощи при ранениях и травмах головы, грудной клетки, брюшной полости и конечностей.

Оценка эффективности тренинга ПР12

1. Ознакомиться с последовательностью действий по оказанию первой помощи при поражении отравляющими веществами, при поражении бактериологическими средствами, при радиоактивном облучении, приемами оказания самопомощи и взаимопомощи.
2. Освоить практические навыки выполнения действий по оказанию первой помощи при поражении отравляющими веществами, при поражении бактериологическими средствами, при радиоактивном облучении, приемами оказания самопомощи и взаимопомощи.
3. По указанию преподавателя воспроизвести действия по оказанию первой помощи при поражении отравляющими веществами, при поражении бактериологическими средствами, при радиоактивном облучении, приемами оказания самопомощи и взаимопомощи.

Темы доклада СР10

1. Ушибы.
2. Раны (рваные, колотые, резанные).
3. Кровотечения (капиллярное, артериальное, венозное).
4. Гипертонический криз.
5. Инсульт.
6. Инфаркт миокарда.
7. Обморок.
8. Кома.
9. Ожоги (термические, химические).
10. Ранения брюшной полости.
11. Ранения грудной клетки (рефлекторная остановка сердца, проникающие ранения)
12. Ранения головы (контузия, повреждение мягких тканей черепа, перелом костей черепа, перелом основания черепа).
13. Отравления (острые, хронические) ядовитыми веществами разнообразного механизма действия на организм человека.
14. Обморожения.
15. Оказание первой помощи при утоплении.
16. Клиническая смерть.
17. Биологическая смерть.
18. Алгоритм проведения сердечно-легочной реанимации.

Темы доклада СР11

1. Ушибы конечностей.
2. Раны (рваные, колотые, резанные) конечностей.
3. Вывихи суставов.
4. Переломы (закрытый, открытый). Длительное сдавливание конечностей.
5. Кровотечения (капиллярное, артериальное, венозное).
6. Ожоги (термические, химические) конечностей.
7. Пулевые ранения конечностей.
8. Обморожения конечностей.

Тестовые задания к зачету Зач01 (примеры)

1. Зачастую раненные в состоянии комы, лежащие на спине, погибают в первые минуты после потери сознания. Что при этом являются причинами биологической смерти? (из предложенных вариантов ответов выберите верные)

- перелом основания черепа
 - + угнетение глотательного рефлекса
 - + подавление защитного кашлевого рефлекса
 - + затекание рвотных масс в трахею и легкие
 - + снижение тонуса подъязычных мышц
 - сомкнутые челюсти под высоким давлением
2. Для предотвращения развития болевого шока при тяжелых ранениях раненому необходимо ввести обезболивающее. При удалении шприц-тюбик запрещено разжимать
- + верно
 - ложь
3. На каком расстоянии от края культи необходимо наложить жгут в случае травматического отрыва фрагмента нижней конечности?
- на бедренную артерию
 - на 15 см от края культи
 - + на 3...4 см от края культи
4. Атравматичный жгут можно накладывать на голую кожу с максимальным усилием без риска ущемить кожу, повредить сосуды или нервные окончания благодаря специальному рельефу жгута. Впишите фамилию врача, предложившего конструкцию жгута
- +: Бубнов
5. Нельзя использовать пальцевое прижатие в случае ранения головы при артериальном кровотечении, особенно в области височных костей (верно или ложь)
- + верно
 - ложь

8.2. Критерии и шкалы оценивания

8.2.1. Шкалы оценивания

Для контрольных мероприятий устанавливается минимальное и максимальное количество баллов в соответствии с таблицей 8.1.

Контрольное мероприятие считается пройденным успешно при условии набора количества баллов не ниже минимального.

Результат обучения по дисциплине считается достигнутым при успешном прохождении обучающимся всех контрольных мероприятий, относящихся к данному результату обучения.

Таблица 8.1 – Шкалы оценивания контрольных мероприятий

Обозначение	Наименование	Форма контроля	Количество баллов	
			min	max
ПР01	Гражданская защита	опрос	0,5	2
ПР02	Прогнозирование и оценка последствий ЧС, возникающих в результате стихийных бедствий	контр. работа	1	2
ПР03	Прогнозирование и оценка последствий ЧС на территории объекта экономики, возникающих в результате применения обычных средств поражения	контр. работа	1	2
ПР04	Чрезвычайные ситуации на химически опасных объектах. Прогнозирование и оценка химической обстановки в условиях загрязнения отравляющими веществами.	контр. работа	1	2
ПР05	Чрезвычайные ситуации на радиационно опасных объектах. Прогнозирование, оценка радиационной обстановки в условиях радиоактивного заражения	контр. работа	1	2
ПР06	Организация гражданской обороны.	опрос	0,5	2
ПР07	Приемы оказания первой помощи в условиях чрезвычайных ситуаций и гражданской обороны	опрос	0,5	2
ПР08	Устойчивость функционирования объектов экономики и их жизнеобеспечения. Ликвидация последствий ЧС	опрос	0,5	2
ПР09	Использование средств защиты в условиях применения боевых химических отравляющих веществ (БХОВ)	оценка эффективности тренинга	1	2
ПР10	Применение средств защиты в условиях радиационного поражения.	оценка эффективности тренинга	1	2

Обозначение	Наименование	Форма контроля	Количество баллов	
ПР11	Приемы оказания первой помощи пострадавшему при различных видах травмирования в условиях военного конфликта. Первая помощь при ранениях и травмах в условиях военного конфликта.	оценка эффективности тренинга	1	2
ПР12	Приемы оказания первой помощи в условиях военного конфликта пострадавшему при поражении отравляющими веществами, при поражении бактериологическими средствами, при радиоактивном облучении, приемы оказания самопомощи и взаимопомощи.	оценка эффективности тренинга	1	2
ЛР01	Определение естественной освещенности рабочих мест производственных помещений	защита лабораторной работы	0,5	1
ЛР02	Исследование параметров искусственного освещения производственных помещений	защита лабораторной работы	0,5	1
ЛР03	Исследование метеорологических условий производственного помещения	защита лабораторной работы	1	2
ЛР04	Исследование эффективности работы теплозащитных экранов	защита лабораторной работы	0,5	2
ЛР05	Изучение принципа работы вытяжной вентиляции	защита лабораторной работы	0,5	2
ЛР06	Исследование эффективности защитных мер электробезопасности	защита лабораторной работы	0,5	2
ЛР07	Исследование электрических и магнитных полей промышленных приборов и рабочих мест	защита лабораторной работы	0,5	2
ЛР08	Определение категории производственных помещений и зданий по взрывопожароопасности	защита лабораторной работы	0,5	2
СР01	Составление краткого конспекта по теме «Изучение приемов оказания первой помощи в условиях чрезвычайных ситуаций и гражданской обороны»	конспект	0,5	2
СР02	Подготовка реферата по теме «Противодействие терроризму»	реферат	0,5	2
СР03	Подготовка доклада и презентации к докладу (раздел «Безопасность в ЧС»)	доклад	0,5	2
СР04	Составление краткого конспекта по вопросам физиологии и психологии труда	конспект	0,5	2
СР05	Составление краткого конспекта по вопросам предупреждения производственного травматизма и профессиональных заболеваний	конспект	0,5	2

Обозначение	Наименование	Форма контроля	Количество баллов	
СР06	Подготовка доклада и презентации к докладу (раздел «Охрана труда»).	доклад	0,5	1
СР07	Составление краткого конспекта по вопросам законодательства в сфере охраны труда и техники безопасности	конспект	0,5	1
СР08	Составление краткого конспекта по вопросам истории модернизации оружия массового поражения	конспект	0,5	2
СР09	Подготовка доклада и презентации к докладу по теме «Боевые средства биологического оружия»	доклад	1	2
СР10	Подготовка доклада и презентации к докладу по теме «Оказание первой помощи пострадавшему в условиях военного конфликта при разных видах травмирования головы, грудной клетки и брюшной полости»	доклад	1	2
СР11	Подготовка доклада и презентации к докладу по теме «Оказание первой помощи пострадавшему в условиях военного конфликта при травмировании верхних и нижних конечностей»	доклад	1	2
Зач01	Зачет	зачет	5	40

8.2.2. Критерии оценивания

При оценивании результатов обучения по дисциплине в ходе текущего контроля успеваемости используются следующие критерии.

Минимальное количество баллов выставляется обучающемуся при выполнении всех указанных показателей (Таблица 8.2), допускаются несущественные неточности в изложении и оформлении материала

Таблица 8.2 – Критерии оценивания мероприятий текущего контроля успеваемости

Наименование, обозначение	Показатели выставления минимального количества баллов
Защита лабораторной работы	лабораторная работа выполнена в полном объеме; по лабораторной работе представлен отчет, содержащий необходимые расчеты, выводы, оформленный в соответствии с установленными требованиями; на защите лабораторной работы даны правильные ответы не менее чем на 50% заданных вопросов
Контрольная работа	правильно решено не менее 50% заданий
Опрос	даны правильные ответы не менее чем на 50% заданных вопросов
Доклад	тема доклада раскрыта, сформулированы выводы; соблюдены требования к объему и оформлению доклада (презентации к докладу);
Реферат	тема реферата раскрыта; использованы рекомендуемые источники; соблюдены требования к объему и оформлению реферата

Наименование, обозначение	Показатели выставления минимального количества баллов
Конспект	конспект соответствует заданному плану; рассмотрены все вопросы, вынесенные на изучение; соблюдены требования к объему и оформлению конспекта
Оценка эффективности тренинга	правильно выбраны методики, приемы и материалы для выполнения задания; необходимые действия выполняются в правильной последовательности; действия выполняются уверенно и точно

При оценивании результатов обучения по дисциплине в ходе промежуточной аттестации используются следующие критерии.

Зачет (Зач01).

Промежуточная аттестация проводится в форме компьютерного тестирования.

Продолжительность тестирования: 60 минут.

Результаты тестирования оцениваются максимально 40 баллами, при этом процент правильных ответов Р (0...100%) приводится к норме N в 40 баллов по следующей формуле:

$$N=0,4*P$$

Итоговая оценка по дисциплине выставляется с учетом результатов текущего контроля (приведенных к норме в 60 баллов) с использованием следующей шкалы.

Оценка	Набрано баллов
«зачтено»	41...100
«не зачтено»	0...40

МИНИСТЕРСТВО НАУКИ И ВЫСШЕГО ОБРАЗОВАНИЯ РОССИЙСКОЙ ФЕДЕРАЦИИ
Федеральное государственное бюджетное образовательное учреждение
высшего образования

«Тамбовский государственный технический университет»
(ФГБОУ ВО «ТГТУ»)



УТВЕРЖДАЮ

Директор института автоматизации и
информационных технологий

_____ Ю.Ю. Громов
« 15 » _____ февраля 20 23 г.

РАБОЧАЯ ПРОГРАММА ДИСЦИПЛИНЫ

Б1.О.03.02 Правоведение

(шифр и наименование дисциплины в соответствии с утвержденным учебным планом подготовки)

Направление

15.03.06 Мехатроника и робототехника

(шифр и наименование)

Профиль

Информационно-сенсорные системы в мехатронике

(наименование профиля образовательной программы)

Формы обучения: _____ ***очная*** _____

Кафедра: _____ ***Безопасность и правопорядок*** _____

(наименование кафедры)

Составитель:

_____ старший преподаватель _____

степень, должность

_____ подпись _____

_____ С.В. Чубарев _____

инициалы, фамилия

Ио заведующего кафедрой

_____ подпись _____

_____ М.Г. Диева _____

инициалы, фамилия

Тамбов 2023

**1. ПЛАНИРУЕМЫЕ РЕЗУЛЬТАТЫ ОБУЧЕНИЯ ПО ДИСЦИПЛИНЕ И
ЕЕ МЕСТО В СТРУКТУРЕ ОПОП**

Цель освоения дисциплины – достижение планируемых результатов обучения (таблица 1.1), соотнесенных с индикаторами достижения компетенций и целью реализации ОПОП.

Дисциплина входит в состав обязательной части образовательной программы.

Таблица 1.1 – Результаты обучения по дисциплине

Код, наименование индикатора	Результаты обучения по дисциплине
УК-11 Способен формировать нетерпимое отношение к проявлениям экстремизма, терроризма, коррупционному поведению и противодействовать им в профессиональной деятельности	
ИД-1 (УК-11) Знает основные нормативные правовые документы и основные категории юриспруденции для правильного формулирования задач и постановки целей, поиска наиболее приемлемых путей их решения	знает основные признаки правовых норм, основные положения нормативно правовых актов по отраслям права
	формулирует понятия специфики основных правовых норм, регулирующих различные сферы жизнедеятельности и правоотношений общества
	воспроизводит спорные ситуации, возникающие в повседневной практике, анализирует конкретные жизненные ситуации и виды юридической ответственности за совершение различных правонарушений
ИД-2 (УК-11) Знает характерные признаки коррупционного поведения и его взаимосвязь с социальными, экономическими, политическими и иными условиями; особенности проявления экстремизма и терроризма, знает социальные, политические и иные факторы, способствующие подобным проявлениям, а также правовые основы противодействия экстремизму и терроризму	имеет представление о действующем антикоррупционном законодательстве, обеспечивающем профилактику коррупции и практику формирования нетерпимого отношения к коррупции
	имеет представление о действующем законодательстве в сфере противодействия экстремизму и терроризму, о содержании правовых категорий экстремизм и терроризм и иных понятий права, используемых в этой сфере
	знает полномочия государственных органов и иных организаций по противодействию и профилактике экстремизма и терроризма
ИД-3 (УК-11) Умеет ориентироваться в системе законодательства, проводить комплексный поиск и систематизацию нормативно-правовой информации, использовать правовую информацию при рассмотрении и анализе отношений, возникающих в современном обществе	решает примерные правовые задачи в сфере профессиональной деятельности; анализирует конкретные спорные ситуации, рассматривает их с позиций правовых норм
	применяет на практике приемы работы с правовыми актами; способен анализировать различные правовые явления и юридические факты
	использует аналогию права для преодоления пробела в праве и воспроизводит основные характеристики правовых норм

15.03.06 «Мехатроника и робототехника»
«Информационно-сенсорные системы в мехатронике»

Код, наименование индикатора	Результаты обучения по дисциплине
ИД-4 (УК-11) Умеет анализировать, толковать и правильно применять правовые нормы в целях противодействия коррупции и пресечения коррупционного поведения; выявлять характерные признаки проявлений экстремизма и терроризма, анализировать, толковать и правильно применять правовые нормы в целях противодействия экстремизму и терроризму	умеет анализировать правовую информацию для выявления коррупциогенных факторов в нормативных правовых актах, давать оценку коррупционному поведению
	умеет анализировать правовую информацию для выявления характерных признаков проявлений экстремизма и терроризма
	умеет применять на практике законодательство в сфере противодействия экстремизму и терроризму, давать оценку их проявлениям

Результаты обучения по дисциплине достигаются в рамках осуществления всех видов контактной и самостоятельной работы обучающихся в соответствии с утвержденным учебным планом.

Индикаторы достижения компетенций считаются сформированными при достижении соответствующих им результатов обучения.

2. ОБЪЁМ ДИСЦИПЛИНЫ

Объем дисциплины составляет 3 зачетных единицы.

Ниже приведено распределение общего объема дисциплины (в академических часах) в соответствии с утвержденным учебным планом.

Виды работ	Форма обучения
	очная
	3 семестр
Контактная работа	33
<i>занятия лекционного типа</i>	16
<i>лабораторные занятия</i>	
<i>практические занятия</i>	16
<i>консультации</i>	
<i>промежуточная аттестация</i>	1
Самостоятельная работа	75
Всего	108

3. СОДЕРЖАНИЕ ДИСЦИПЛИНЫ

Раздел 1 Общее понятие о государстве и праве. Государственно-правовое устройство Российской Федерации

Тема 1. Государство и право.

Понятие и сущность государства. Нормы права и нормативно-правовые акты. Система российского права. Государство, право, их роль в жизни общества. Государственно-правовое явление как объект изучения юридической науки. Система юридических наук. Формирование права как науки. Развитие государства и совершенствование законов, принимаемых государством.

Термин правоведение, задачи курса "Правоведение", цели предмета.

Понятие и признаки государства. Типы и формы государства. Теории происхождения государства. Формы правления, государственного устройства, политического режима. Функции государства. Правовое государство: понятие и признаки.

Основные правовые системы современности. Международное право как особая система права. Источники российского права. Закон и подзаконные акты.

Понятие права. Признаки права. Соотношение права и государства. Норма права: понятие и структура. Формы (источники) права. Отрасли права. Характеристика основных отраслей права. Функции права. Основные правовые системы мира.

Формирование правовой позиции по вопросам профессиональной деятельности. Оформление договорных отношений в рамках профессиональной деятельности. Контроль за выполнением договорных отношений. Формирование правосознания у работников.

Тема 2. Юридические факты, действия и события.

Значение законности и правопорядка в современном обществе. Правовое государство. Принципы и признаки правового государства. Юридические факты. Правоотношение и их участники. Правомерное поведение. Формы правомерного поведения. Понятие, признаки и состав правонарушения. Виды правонарушений. Понятие, основные признаки и виды юридической ответственности. Принципы юридической ответственности. Основания возникновения юридической ответственности.

Тема 3. Основа конституционного права Российской Федерации.

Общая характеристика конституционного (государственного) права. Источники конституционного права РФ. Основной закон РФ: понятие, сущность и юридические свойства Конституции РФ. Этапы конституционной реформы.

Общая характеристика общероссийского конституционного строя. Значение конституционного определения России как демократического, правового, федеративного, суверенного, социального, светского государства в форме республики. Понятие основ правового статуса человека и гражданина и его принципы. Гражданство РФ: понятие, основания получения. Система основных прав, свобод и обязанностей человека и гражданина.

Избирательное право и система РФ: понятие, принципы, избирательный процесс.

Понятие, принципы федеративного устройства РФ. Основы конституционного статуса РФ и ее субъектов. Компетенция РФ. Разграничение предметов ведения и полномочий между федерацией и ее субъектами.

Тема 4. Система органов государственной власти в Российской Федерации. Президент РФ. Федеральное Собрание РФ. Исполнительная власть РФ. Судебная система РФ. Основы конституционного статуса Президента РФ, его полномочия в системе органов государства. Порядок выборов и прекращения полномочий президента

РФ. Компетенция Президента РФ. Правительство РФ, его структура и полномочия. Органы исполнительной власти в субъектах РФ.

Основы конституционного статуса Федерального Собрания РФ, его место в системе органов государства. Палаты Федерального Собрания: Совет Федерации и Государственная Дума, их состав, порядок формирования, внутренняя организация, конституционно-правовой статус депутата. Компетенция Федерального Собрания и его палат. Порядок деятельности Федерального Собрания. Законодательный процесс.

Понятие и признаки судебной власти. Конституционные принципы осуществления судебной власти. Судебная система, ее структура: Конституционный суд РФ, Верховный суд РФ и общие суды, военные суды, арбитражные суды. Конституционно-правовой статус судей. Организационное обеспечение деятельности судов и органов юстиции. Прокурорский надзор и противодействие коррупции. Адвокатура. Нотариат. МВД РФ и его органы. Планирование и проведение мероприятий, обеспечивающих формирование гражданской позиции и предотвращение коррупции в социуме.

Практические занятия

ПР01. Государство и право. Юридические факты.

ПР02. Основа конституционного права РФ.

ПР03. Система органов государственной власти.

Раздел 2 Система российского права и его отрасли

Тема 5. Основы гражданского права Российской Федерации.

Понятие, законодательство и система гражданского права. Гражданские правоотношения. Субъекты гражданского права РФ. Объекты гражданского права РФ. Понятие и состав правоотношения. Участники (субъекты) правоотношений. Физические и юридические лица, их правоспособность и дееспособность. Деликтоспособность. Субъекты публичного права. Государственные органы и должностные лица. Понятие компетенции и правомочий. Субъективное право и юридическая обязанность: понятие и виды. Юридические факты как основания возникновения, изменения и прекращения правовых отношений.

Право собственности. Сделки. Представительство. Исковая давность. Понятие и формы права собственности. Право интеллектуальной собственности. Обязательства в гражданском праве и ответственность за их нарушение. Договорные обязательства. Наследственное право.

Тема 6. Основы трудового права Российской Федерации.

Понятие, предмет и источники трудового права. Правовой статус субъектов трудового права РФ. Коллективный договор и соглашения. Гарантии занятости и трудоустройства. Трудовой договор: понятие, стороны и содержание. Основание и порядок заключения, изменения и прекращения трудового договора. Понятие и виды рабочего времени, времени отдыха. Дисциплина труда. Оплата труда. Материальная ответственность. Трудовая дисциплина. Особенности регулирования труда женщин и молодежи, трудовые споры. Механизмы реализации и защиты трудовых прав граждан.

Тема 7. Основы семейного права Российской Федерации.

Понятие и принципы семейного права РФ. Источники семейного права РФ. Понятие брака и семьи. Регистрация брака. Условия прекращения брака. Отношения родителей и детей, личные и имущественные отношения супругов. Права ребенка. Ответственность по семейному законодательству.

Тема 8. Основы административного права Российской Федерации.

Понятие административного права. Административные правонарушения. Ответственность по административному законодательству. Административно-правовая организация управления экономикой, социально-культурной и административно-политической сферами.

Тема 9. Основы уголовного права Российской Федерации.

Понятие и задачи уголовного права РФ. Источники уголовного права РФ. Уголовный закон и преступление как основные понятия уголовного права. Понятие уголовной ответственности, ее основание. Состав преступления. Обстоятельства, исключающие общественную опасность и противоправность деяния. Соучастие в преступлении. Понятие и цели наказания. Система и виды уголовных наказаний, уголовная ответственность. Общая характеристика Особенной части Уголовного кодекса РФ.

Тема 10. Правовые основы защиты государственной тайны.

Понятие «информация» и ее виды. Основные принципы правового регулирования отношений в сфере информации и ее защиты. Законодательные и нормативно-правовые акты в области защиты информации и государственной тайны. Понятие тайны и ее виды. Государственная тайна. Принципы отнесения сведений к государственной тайне и их засекречивания. Законодательные и иные нормативные правовые акты в области защиты информации и государственной тайны.

Тема 11. Коррупционные правонарушения и ответственность за их совершение.

Основные направления государственной политики в области противодействия коррупции. Природа коррупции, содержание, причины, виды и угрозы, исходящие от коррупции. Реализация антикоррупционных мер: базовые подходы и основные проблемы. Противодействие коррупции и обеспечение соблюдения прав человека и гражданина. Измерение уровня коррупции: как определить начальное состояние и оценить результаты проводимых реформ. Основные принципы и этапы развития государственной антикоррупционной политики. Основные направления совершенствования нормативной правовой базы преодоления и упреждения коррупции. Противодействия коррупции, правовые и организационные основы предупреждения коррупции и борьбы с ней, минимизации и ликвидации последствий коррупционных правонарушений.

Тема 12. Толерантность и противодействие нетерпимости, экстремизму и терроризму в российском обществе.

Тенденции современного экстремизма и терроризма. Профилактическая работа в сфере противодействия экстремизму и терроризму. Информационное противодействие идеологии экстремизма и терроризма. Противодействие межнациональным конфликтам, этнической религиозной нетерпимости, профилактика ксенофобии экстремистских побуждений среди обучающихся. Взаимодействие с институтами гражданского общества и СМИ в сфере противодействия идеологии экстремизма и терроризма.

Практические занятия

ПР04. Основы гражданского права РФ.

ПР05. Основы трудового права РФ, семейного права РФ.

ПР06. Основы административного права РФ, уголовного права РФ.

ПР07. Правовые основы защиты государственной тайны.

ПР08. Коррупционные нарушения, противодействие экстремизму и терроризму.

4. ПЕРЕЧЕНЬ УЧЕБНОЙ ЛИТЕРАТУРЫ, ИНФОРМАЦИОННЫХ РЕСУРСОВ И ТЕХНОЛОГИЙ

4.1. Учебная литература

1. Правоведение: учебное пособие / составители Д. З. Муртаевой, В. Р. Набиуллиной. — Тюмень: Государственный аграрный университет Северного Зауралья, 2021. — 224 с. — Текст: электронный // Электронно-библиотечная система IPR BOOKS: [сайт]. — URL: <https://www.iprbookshop.ru/108804.html> (дата обращения: 23.01.2022). — Режим доступа: для авторизир. пользователей

2. Воскресенская Е.В. Правоведение [Электронный ресурс]: учебное пособие/ Воскресенская Е.В., Снетков В.Н., Тебряев А.А.— Электрон.текстовые данные.— Санкт-Петербург: Санкт-Петербургский политехнический университет Петра Великого, 2018.— 142 с.— Режим доступа: <http://www.iprbookshop.ru/83305.html>.— ЭБС «IPRbooks»

3. Чумакова О.В. Основы правоведения [Электронный ресурс]: учебное пособие для студентов неюридических вузов/ Чумакова О.В.— Электрон.текстовые данные.— Москва: National Research, 2020.— 417 с.— Режимдоступа: <http://www.iprbookshop.ru/95596.html>.— ЭБС «IPRbooks»

4. Буторин М.В. Правоведение [Электронный ресурс]: учебное пособие/ Буторин М.В.— Электрон.текстовые данные.— Санкт-Петербург: Санкт-Петербургский государственный университет промышленных технологий и дизайна, 2019.— 180 с.— Режим доступа: <http://www.iprbookshop.ru/102460.html>.— ЭБС «IPRbooks»

5. Афанасьева, А. Н. Правоведение. Основы законодательства в строительстве и жилищно- коммунальном хозяйстве: учебное пособие / А. Н. Афанасьева. — Казань: Казанский государственный архитектурно-строительный университет, ЭБС АСВ, 2019. — 144 с. — Текст: электронный // Электронно-библиотечная система IPR BOOKS: [сайт]. — URL: <https://www.iprbookshop.ru/105747.html> (дата обращения: 23.01.2022). — Режим доступа: для авторизир. пользователей. - DOI: <https://doi.org/10.23682/105747>

6. Правоведение: конспект лекций / составители К. А. Гусев. — Санкт-Петербург: Санкт-Петербургский государственный университет промышленных технологий и дизайна, 2017. — 124 с. — Текст: электронный // Электронно-библиотечная система IPR BOOKS: [сайт]. — URL: <https://www.iprbookshop.ru/102459.html> (дата обращения: 23.01.2022). — Режим доступа: для авторизир. пользователей. - DOI: <https://doi.org/10.23682/102459>

4.2 Периодическая литература

1. Государство и право [Электронный ресурс]. — Режим доступа: https://www.elibrary.ru/title_about_new.asp?id=7774.

2. Журнал российского права [Электронный ресурс]. — Режим доступа: https://www.elibrary.ru/title_about_new.asp?id=7799.

4.3. Интернет-ресурсы, в том числе современные профессиональные базы данных и информационные справочные системы

Университетская информационная система «РОССИЯ» <https://uisrussia.msu.ru>

Справочно-правовая система «Консультант+» <http://www.consultant-urist.ru>

Справочно-правовая система «Гарант» <http://www.garant.ru>

Базаданных Web of Science <https://apps.webofknowledge.com/>

База данных Scopus <https://www.scopus.com>

Портал открытых данных Российской Федерации <https://data.gov.ru>

База открытых данных Министерства труда и социальной защиты РФ <https://rosmintrud.ru/pendata>

База данных Научной электронной библиотеки eLIBRARY.RU <https://elibrary.ru/>

15.03.06 «Мехатроника и робототехника»
«Информационно-сенсорные системы в мехатронике»

База данных профессиональных стандартов Министерства труда и социальной защиты РФ <http://profstandart.rosmintrud.ru/obshchiy-informatsionnyy-blok/natsionalnyy-reestr-professionalnykh-standartov/>

Базы данных Министерства экономического развития РФ <http://www.economy.gov.ru>

База открытых данных Росфинмониторинга <http://www.fedsfm.ru/opendata>

Электронная база данных «Издательство Лань» <https://e.lanbook.com>

Электронная библиотечная система «IPRbooks» <http://www.iprbookshop.ru>

База данных «Электронно-библиотечная система «ЭБС ЮРАЙТ» <https://www.biblio-online.ru>

База данных электронно-библиотечной системы ТГТУ <http://elib.tstu.ru>

Федеральная государственная информационная система «Национальная электронная библиотека» <https://нэб.рф>

Национальный портал онлайн обучения «Открытое образование» <https://openedu.ru>

Электронная база данных "Polpred.com Обзор СМИ" <https://www.polpred.com>

Официальный сайт Федерального агентства по техническому регулированию и метрологии <http://protect.gost.ru/>

Ресурсы электронной информационно-образовательной среды университета представлены в локальном нормативном акте «Положение об электронной информационно-образовательной среде Тамбовского государственного технического университета».

Электронные образовательные ресурсы, к которым обеспечен доступ обучающихся, в т.ч. приспособленные для использования инвалидами и лицами с ограниченными возможностями здоровья, приведены на официальном сайте университета в разделе «Университет» - «Сведения об образовательной организации»-«Материально-техническое обеспечение и оснащенность образовательного процесса».

Сведения о лицензионном программном обеспечении, используемом в образовательном процессе, представлены на официальном сайте университета в разделе «Образование» - «Учебная работа»-«Доступное программное обеспечение».

5. МЕТОДИЧЕСКИЕ УКАЗАНИЯ ДЛЯ ОБУЧАЮЩИХСЯ ПО ОСВОЕНИЮ ДИСЦИПЛИНЫ

Успешное освоение компетенций, формируемых учебной дисциплиной, предполагает оптимальное использование студентом времени самостоятельной работы. Для понимания материала учебной дисциплины и качественного его усвоения студентам рекомендуется такая последовательность действий:

- после прослушивания лекции и окончания учебных занятий, при подготовке к занятиям следующего дня нужно сначала просмотреть и обдумать текст лекции, разобрать рассмотренные примеры;
- перед лекционным занятием целесообразно просмотреть текст предыдущей лекции;
- при подготовке к практическим занятиям повторить основные понятия и формулы по изученной теме.

Теоретический материал курса становится более понятным, когда дополнительно к прослушиванию лекций студентами изучаются и книги по учебной дисциплине. Возможно, что более глубокое освоение вопросов будет достигнуто при использовании нескольких учебников, хотя лучше все же выбрать один учебник в дополнение к конспекту лекций, используя другие учебные пособия как вспомогательные в некоторых случаях. Рекомендуется добиться понимания изучаемой темы дисциплины. При изучении теоретического материала всегда полезно выписывать формулы и графики.

При подготовке к промежуточной аттестации необходимо повторить теоретические положения данной дисциплины, используя конспект лекций и учебник, разобрать определения всех понятий, рассмотреть примеры и самостоятельно решить несколько типовых задач из каждой темы.

6. МАТЕРИАЛЬНО-ТЕХНИЧЕСКОЕ ОБЕСПЕЧЕНИЕ

По всем видам учебной деятельности в рамках дисциплины используются аудитории, оснащенные необходимым специализированным оборудованием.

Наименование специальных помещений	Оснащенность специальных помещений	Перечень лицензионного программного обеспечения / Реквизиты подтверждающего документа
учебные аудитории для проведения занятий лекционного типа	Мебель: учебная мебель Технические средства: компьютер, принтер, мультимедиа-проектор, проекционный экран	MSSOffice, Windows / Корпоративные академические лицензии бессрочные MicrosoftOpenLicense № 61010664, 60979359, 61316870, 45560005, 45341392, 44964701, 49066437, 48248804, 49487340, 43925361, 44544975, 43239932, 42882586, 46733190, 45936776, 46019880, 47425744, 47869741, 60102643, 41875901
учебная аудитория для проведения занятий семинарского типа, групповых и индивидуальных консультаций	Мебель: учебная мебель Технические средства: компьютер, принтер, мультимедиа-проектор, проекционный экран	
учебная аудитория для текущего контроля и промежуточной аттестации – Компьютерный класс	Мебель: комплект специализированной мебели: компьютерные столы Технические средства: компьютерная техника, коммуникационное оборудование, обеспечивающее доступ к сети Интернет (проводное соединение и беспроводное соединение по технологии Wi-Fi)	

Для самостоятельной работы обучающихся предусмотрены помещения, укомплектованные специализированной мебелью, оснащенные компьютерной техникой с возможностью подключения к сети «Интернет» и обеспечением доступа в электронную информационно-образовательную среду университета.

Наименование помещений для самостоятельной работы обучающихся	Оснащенность помещений для самостоятельной работы обучающихся	Перечень лицензионного программного обеспечения / Реквизиты подтверждающего документа
Помещение для самостоятельной работы обучающихся (читальный зал)	Мебель: учебная мебель Комплект специализированной мебели: компьютерные столы Оборудование: компьютерная техника с	MSSOffice, Windows / Корпоративная академическая лицензия бессрочная

15.03.06 «Мехатроника и робототехника»
«Информационно-сенсорные системы в мехатронике»

Наименование помещений для самостоятельной работы обучающихся	Оснащенность помещений для самостоятельной работы обучающихся	Перечень лицензионного программного обеспечения / Реквизиты подтверждающего документа
Научной библиотеки)	подключением к информационно-коммуникационной сети «Интернет» и доступом в электронную информационно-образовательную среду образовательной организации, веб-камеры, коммуникационное оборудование, обеспечивающее доступ к сети интернет (проводное соединение и беспроводное соединение по технологии Wi-Fi)	Microsoft Open License №66426830
Помещение для самостоятельной работы обучающихся (ауд. 333/А)	Мебель: учебная мебель Комплект специализированной мебели: компьютерные столы Оборудование: компьютерная техника с подключением к информационно-коммуникационной сети «Интернет» и доступом в электронную информационно-образовательную среду образовательной организации, веб-камеры, коммуникационное оборудование, обеспечивающее доступ к сети интернет (проводное соединение и беспроводное соединение по технологии Wi-Fi)	MSOffice, Windows / Корпоративная академическая лицензия бессрочная Microsoft Open License №66426830

7. ТЕКУЩИЙ КОНТРОЛЬ УСПЕВАЕМОСТИ И ПРОМЕЖУТОЧНАЯ АТТЕСТАЦИЯ

Проверка достижения результатов обучения по дисциплине осуществляется в рамках текущего контроля успеваемости и промежуточной аттестации.

7.1. Текущий контроль успеваемости

Текущий контроль успеваемости включает в себя мероприятия по оцениванию выполнения заданий на практических занятиях, заданий для самостоятельной работы. Мероприятия текущего контроля успеваемости приведены в таблице 7.1.

Таблица 7.1 – Мероприятия текущего контроля успеваемости

Обозначение	Наименование	Форма контроля
ПР01	Государство и право.Юридические факты	семинар
ПР02	Основа конституционного права РФ	семинар
ПР03	Система органов государственной власти	контрольная работа
ПР04	Основы гражданского права РФ	семинар
ПР05	Основы трудового права РФ, семейного права РФ	семинар
ПР06	Основы административного права РФ, уголовного права РФ	семинар
ПР07	Правовые основы защиты государственной тайны	семинар
ПР08	Коррупционные нарушения, противодействие экстремизму и терроризму	контрольная работа

7.2. Промежуточная аттестация

Формы промежуточной аттестации по дисциплине приведены в таблице 7.2.

Таблица 7.2 – Формы промежуточной аттестации

Обозначение	Форма отчетности	Очная
Зач01	Зачет	3 семестр

8. ФОНД ОЦЕНОЧНЫХ СРЕДСТВ

8.1. Оценочные средства

Оценочные средства соотнесены с результатами обучения по дисциплине и индикаторами достижения компетенций.

ИД-1 (УК-11) Знает основные нормативные правовые документы и основные категории юриспруденции для правильного формулирования задач и постановки целей, поиска наиболее приемлемых путей их решения

Результаты обучения	Контрольные мероприятия
знает основные признаки правовых норм, основные положения нормативно правовых актов по отраслям права	ПР01, ПР02, ПР03 Зач01
формулирует понятия специфики основных правовых норм, регулирующих различные сферы жизнедеятельности и правоотношений общества	ПР01, ПР04 Зач01
воспроизводит спорные ситуации, возникающие в повседневной практике, анализирует конкретные жизненные ситуации и виды юридической ответственности за совершение различных правонарушений	ПР01, ПР06, ПР08 Зач01

Задания к семинару ПР01

1. Охарактеризуйте общественную власть и социальные нормы до образования государства.
2. Расскажите об основных учениях о происхождении государства и права. В чем причины плюрализма в подходах к этому вопросу?
3. Дайте определение государства и перечислите его основные признаки.
4. Что такое форма государства?
5. Назовите признаки права.
6. Назовите признаки правового государства.
7. Как соотносятся законность и правопорядок?
8. Основные правовые системы современности.
9. Международное право, как особая система права.
10. Источники российского права. Закон и подзаконные акты.
11. Понятие права. Признаки права.
12. Соотношение права и государства.
13. Норма права: понятие и структура.
14. Формы (источники) права. Отрасли права.
15. Характеристика основных отраслей права.
16. Функции права.
17. Основные правовые системы мира.
18. Что такое правоотношение? Назовите элементы правоотношения.
19. Что входит в содержание правоотношения? Дайте определение элементам содержания?
20. Кто может быть субъектом правоотношений?
21. Что такое правоспособность, дееспособность, деликтоспособность?
22. Что может выступать объектом правоотношения?
23. Что такое юридические факты? На какие виды они делятся?
24. Охарактеризуйте виды правоотношений: регулятивные (активного и пассивного типов) и правоохранительные, абсолютные и относительные.
25. В чем особенность гражданских правоотношений? Назовите объекты и субъекты

гражданских правоотношений.

26. Назовите основания прекращения права.
27. Дайте определение правомерного поведения и назовите его признаки.
28. Дайте определение понятию правонарушения и назовите его признаки.
29. Что такое вина? Какие формы вины существуют? В чем их отличие?
30. Что такое состав правонарушения? Какие элементы входят в это понятие?

Расскажите о каждом элементе.

31. На какие виды делятся правонарушения по степени общественной опасности?
32. Дайте определение понятию преступления, назовите его основные характеристики.
33. Что такое административный проступок? В чем его особенности?
34. Что такое гражданское правонарушение? В чем его особенности?
35. Что такое дисциплинарный проступок? В чем его особенности?
36. Какие еще виды правонарушений можно выделить?
37. Что такое юридическая ответственность? Чем она отличается от других видов общественной ответственности?
38. Назовите цели юридической ответственности.
39. Что является основаниями юридической ответственности?
40. Назовите принципы юридической ответственности, расскажите о каждом принципе.
41. Какие существуют виды юридической ответственности? Чем они отличаются друг от друга (основания ответственности, меры ответственности и др.).

Задания к семинару ПР02

1. Конституционно-правовые нормы: их особенности и классификация.
2. Конституционно-правовые отношения.
3. Источники (формы) конституционного права Российской Федерации.
4. Конституционное развитие России.
5. Подготовка и принятие Конституции Российской Федерации 1993 года. Структура Конституции Российской Федерации.
6. Порядок пересмотра Конституции Российской Федерации и принятия конституционных поправок.
7. Понятие конституционного строя. Закрепление конституционного строя в Конституции Российской Федерации.
8. Республиканская форма правления в России.
9. Конституционно-правовые основы гражданства Российской Федерации.
10. Приобретение гражданства Российской Федерации: основания и порядок.
11. Прекращение гражданства Российской Федерации: основания и порядок.
12. Порядок решения дел о гражданстве Российской Федерации.
13. Принципы правового статуса человека и гражданина.
14. Личные права и свободы.
15. Политические права и свободы. Социально-экономические права и свободы. Основные обязанности граждан Российской Федерации.
16. Гарантии конституционных прав и свобод. Правовое положение иностранных граждан, лиц без гражданства, беженцев и вынужденных переселенцев.
17. Гарантии избирательных прав граждан Российской Федерации.
18. Понятие избирательного права и избирательной системы.
19. Конституционно-правовой статус Российской Федерации.
20. Предметы ведения Российской Федерации. предметы совместного ведения Российской Федерации и ее субъектов.
21. Предметы ведения субъектов Российской Федерации.
22. Конституционно-правовой статус субъектов Российской Федерации.

Задания к контрольной работе ПР03

Практическая часть

1. Порядок выборов Президента Российской Федерации.
2. Основы конституционного статуса Федерального Собрания РФ, его место в системе органов государства.
3. Законодательный процесс.

Теоретическая часть

1. Система органов государственной власти в РФ.
2. Президент РФ: порядок избрания, полномочия, компетенция и его место в системе органов государственной власти РФ.
3. Правительство РФ: структура, основные принципы организации, порядок формирования, компетенция.
4. Органы исполнительной власти в субъектах РФ.
5. Основы конституционного статуса Президента РФ.
6. Правительство РФ, его структура и полномочия.
7. Органы исполнительной власти в субъектах РФ.
8. Палаты Федерального Собрания: Совет Федерации и Государственная Дума, их состав, порядок формирования, внутренняя организация, конституционно-правовой статус депутата.
9. Компетенция Федерального Собрания и его палат. Порядок деятельности Федерального Собрания.
10. В чем особенность работы адвокатуры и нотариата?
11. Понятие и признаки судебной власти. Конституционные принципы осуществления судебной власти.
12. Судебная система, ее структура: Конституционный суд РФ, Верховный суд РФ и общие суды, военные суды, арбитражные суды.
13. Конституционно-правовой статус судей.
14. МВД РФ и его органы.

Задания к семинару ПР04

1. Понятие, законодательство и система гражданского права.
2. Гражданские правоотношения.
3. Субъекты публичного права.
4. Субъективное право и юридическая обязанность: понятие и виды.
5. Расскажите о гражданской правоспособности и дееспособности граждан.
6. Дайте определение юридического лица. Назовите его признаки.
7. Назовите организационно-правовые формы юридических лиц.
8. Чем отличаются коммерческие и некоммерческие, унитарные и корпоративные юридические лица?
9. Что означает общая и специальная правоспособность юридического лица?
10. Что такое правопреемство в гражданских правоотношениях?
11. Назовите виды гражданских правоотношений.
12. Сделки. Представительство. Исковая давность. Понятие и формы права собственности.
13. Право интеллектуальной собственности.
14. Обязательства в гражданском праве и ответственность за их нарушение.
15. Право собственности.
16. Наследственное право.

Задания к семинару ПР06

1. Предмет и метод административного права РФ. Специфика административных правоотношений.
2. Источники административного законодательства. Кодекс РФ об административных правонарушениях – структура и основные характеристики.
3. Основные принципы государственного управления.
4. Правовой статус, компетенция и виды органов исполнительной власти.
5. Государственная служба в РФ и ее виды.
6. Понятие, виды и субъекты административных правонарушений по особенной части КОАП.
7. Понятие и виды административной ответственности.
8. Административная ответственность за нарушения Правил дорожного движения.
9. Виды административных взысканий и порядок их наложения. Общие понятия.
10. Производство по делам об административных правонарушениях.
11. Органы и должностные лица, уполномоченные рассматривать дела об административных правонарушениях.
12. Судебный порядок рассмотрения дел об административных правонарушениях.
13. Исполнение постановлений по делам об административных правонарушениях.
14. Уголовное законодательство в современной России. Понятие и задачи уголовного права.
15. Правонарушения и преступления – сходства и различия
16. Источники уголовного законодательства. Структура и основные характеристики.
17. Понятие и состав преступления в уголовном праве.
18. Объект и объективная сторона, субъект и субъективная сторона преступления.
19. Виды преступления в уголовном праве.
20. Уголовная ответственность.
21. Основы уголовного процесса: органы, рассматривающие уголовные дела и стороны уголовного процесса.
22. Правоохранительные органы и борьба с преступностью.
23. Система наказаний и их виды.
24. Режимы отбывания наказания.
25. Амнистия и помилование в уголовном праве.

Задания к контрольной работе ПР08

Практическая часть

1. Дайте анализ правоотношения купли-продажи (субъекты, кто ими может быть; объект; содержание — права и обязанности субъектов). Что является юридическим фактом для возникновения правоотношения купли-продажи?
2. Проанализируйте нормы Гражданского кодекса РФ о праве собственности. Определите элементы правоотношения собственности (субъекты, кто ими может быть; объект; содержание — права и обязанности субъектов). Что является юридическим фактом для возникновения правоотношения собственности?
3. Составьте схему «Правоспособность и дееспособность в различных отраслях права» и отразите в ней виды субъектов данных отраслей, моменты возникновения и прекращения правоспособности и дееспособности, содержание правоспособности.

Тестовые задания к зачету Зач01 (примеры)

I: {{1}} Под суверенитетом государства понимают:

- : верховенство государственной власти внутри страны;
- : независимость государственной власти вовне;
- : верховенство государственной власти внутри страны и независимость ее вовне;
- : правильный ответ отсутствует.

I: {{2}} Государственная власть подразделяется на:

- : законодательную и исполнительную;
- : исполнительную и судебную;
- : законодательную, исполнительную и судебную;
- : правильный ответ отсутствует.

I: {{3}} Понятие «форма государства» включает в себя:

- : форму правления;
- : форму государственного устройства;
- : форму политического режима;
- : все ответы верны.

I: {{4}} По форме правления государства делятся на:

- : республики и монархии;
- : республики и федерации;
- : монархии и конфедерации;
- : правильный ответ отсутствует.

I: {{5}} Под политическим режимом понимаются:

- : приемы и способы осуществления государственной власти;
- : территориальная организация государственной власти, соотношение между центром и остальными властями государства;
- : организация высшей власти государства, компетенция, взаимодействие высших органов государства, степень участия населения в их образовании;
- : правильный ответ отсутствует.

I: {{6}} В федеративных государствах законодательные органы функционируют:

- : только на уровне федерации;
- : только на уровне субъектов федерации;
- : как на уровне федерации, так и субъектов федерации;
- : правильный ответ отсутствует.

I: {{7}} Федеральный закон вступает в силу:

- : не ранее его официального опубликования;
- : до его официального опубликования;
- : может вступать в силу как до, так и после официального опубликования;
- : правильный ответ отсутствует.

I: {{8}} Диспозитивные нормы – это:

- : повелительные, строго обязательные предписания;
- : правила, дающие сторонам регулируемого отношения возможность самим определять права и обязанности путем заключения договора;
- : все ответы верны;
- : правильный ответ отсутствует.

I: {{9}} Императивные нормы представляют собой:

- : повелительные, строго обязательные предписания;
- : правила, которые могут быть изменены соглашением сторон;
- : правила, которые могут быть изменены волей одной из сторон;
- : правильный ответ отсутствует.

I: {{10}} Отрасль права – это:

- : элемент системы права, представляющий собой совокупность норм права, регулирующих качественно однородную группу общественных отношений;
- : составная часть правового института;
- : составная часть подотрасли права;
- : правильный ответ отсутствует.

I: {{11}} В зависимости от степени общественной опасности правонарушения подразделяются:

- : умышленные и неосторожные;
- : на проступки и административные правонарушения;

- : на преступления и проступки;
- : правильный ответ отсутствует.

I: {{12}} Совокупность методов и приемов осуществления государственной власти, а также уровень политической свободы в обществе и характер правового положения личности – это:

- : политико-правовой режим;
- : политическая система;
- : система государственного управления;
- : нет правильного ответа

I: {{13}} Исследование состояния и развития общества, закономерностей смены исторических типов государств с точки зрения качественных изменений в социокультурной среде общества, в духовной культуре народа, его религии и нравах, соответствует:

- : формационному подходу;
- : цивилизационному подходу;
- : синдикалистскому подходу;
- : нет правильного ответа.

I: {{14}} Государственная регистрация правовых актов включает:

- : юридическую экспертизу;
- : присвоение регистрационного номера;
- : занесение акта в Государственный реестр;
- : опубликование.

I: {{15}} Система права – это:

- : конкретная историческая совокупность права, юридической практики и господствующей правовой идеологии отдельного государства;
- : внутреннее строение структурных элементов права, состоящее из норм, институтов, отраслей и подотраслей;
- : установленные и охраняемые от нарушений государством обязательные правила поведения, указывающие на права и обязанности участников регулируемых отношений;
- : группы норм, регулирующие однородные общественные отношения.

I: {{16}} Способность субъекта собственными действиями приобретать и реализовывать права, создавать для себя обязанности и исполнять их- это:

- : дееспособность;
- : правосубъектность;
- : правоспособность;
- : деликтоспособность.

I: {{17}} Расхождение содержания двух или более действующих нормативно-правовых актов, изданных по одному и тому же вопросу:

- : коллизия;
- : пробел;
- : несоответствие;
- : нет правильного ответа.

I: {{18}} Нормы морали:

- : формируются в сознании людей, одно из основных понятий этики;
- : не содержат точных правил поведения;
- : представляют собой систему норм;
- : обеспечиваются принудительной силой государства.

I: {{19}} Совокупность всех действующих в данном государстве юридических норм называется:

- : субъективным правом;
- : системой права;
- : правовой системой;

-: объективным правом.

I: {{20}} Нормативный акт, обладающий наивысшей юридической силой, называется:

- : постановлением Правительства РФ;
- : федеральным законом;
- : Конституцией РФ;
- : Указом президента РФ.

I: {{21}} Для избрания Президентом РФ гражданин РФ должен соответствовать следующим требованиям:

- : быть не моложе 40 лет, обладать безупречной репутацией;
- : быть не моложе 35 лет, постоянно проживать в РФ не менее 25 лет;
- : быть не моложе 40 лет, не иметь судимости;
- : быть не моложе 35 лет, иметь стаж государственной службы не менее 5 лет.

I: {{22}} Избирательное право в РФ является:

- : всеобщим;
- : равным;
- : прямым;
- : все ответы верны.

I: {{23}} Какой вид субъекта РФ предусмотрен Конституцией РФ:

- : город федерального значения;
- : край;
- : область;
- : все ответы верны;

I: {{24}} Президент Российской Федерации является:

- : главой государства;
- : главой правительства;
- : высшим должностным лицом субъекта;
- : главой исполнительной власти.

I: {{25}} Высшим и непосредственным выражением власти народа является:

- : Президент Российской Федерации;
- : Государственная Дума Российской Федерации;
- : референдум, свободные выборы;
- : нет правильного ответа.

I: {{26}} Согласно Конституции высшим органом законодательной власти в нашей стране является:

- : Правительство Российской Федерации;
- : Федеральное Собрание Российской Федерации;
- : Конституционный Суд Российской Федерации;
- : Президент Российской Федерации.

I: {{27}} Кто является Верховным Главнокомандующим вооруженных сил РФ?

- : министр обороны;
- : начальник Генерального штаба;
- : Президент РФ;
- : Председатель Государственной Думы Российской Федерации.

I: {{28}} Отлагательное вето, т.е. право вернуть принятый Федеральным Собранием закон для повторного рассмотрения, принадлежит:

- : Президенту РФ;
- : премьер – министру РФ;
- : Генеральному прокурору РФ;
- : председателю Конституционного Суда РФ.

I: {{29}} Слово «Конституция» образовано от латинского constitution, что означает:

- : согласие
- : система взглядов

- : установление, устройство;
- : правила.

I: {{30}} К какому типу правовой системы относится Россия:

- : Романо-германская правовая семья;
- : англосаксонская правовая система;
- : религиозно - общинные системы;
- : все ответы верны.

I: {{31}} Права, принадлежащие человеку с рождения:

- : естественное право;
- : позитивное право;
- : право крови;
- : все ответы верны.

I: {{32}} Президент в РФ избирается:

- : на 3 года;
- : на 6 лет;
- : на 5 лет;
- : все ответы верны.

I: {{33}} В Государственной Думе:

- : 250 депутатов;
- : 350 депутатов;
- : 450 депутатов;
- : их больше.

I: {{34}} Федеративное устройство РФ основано на:

- : государственной целостности;
- : принципе разделения властей;
- : единстве системы государственной власти;
- : самоопределении народов.

I: {{35}} Лицо, к которому применены меры административной ответственности, считается административно наказанным:

- : в течение неопределенного срока;
- : в течение 3 лет;
- : в течение 1 года;
- : в течение 5 лет.

I: {{36}} Субъектами административной ответственности являются:

- : как физические, так и юридические лица;
- : лицо, установленное законодательством субъекта РФ;
- : физические лица;
- : юридические лица.

I: {{37}} Преступлением по УК РФ признается:

- : совершенное общественно опасное, виновное деяние, запрещенное Уголовным кодексом РФ под угрозой наказания;
- : общественно опасное деяние, запрещенное законом;
- : общественно опасное деяние, запрещенное под угрозой наказания как Уголовным, так и Кодексом об административных правонарушениях;
- : правильный ответ отсутствует.

I: {{38}} Признаками преступления являются:

- : общественная опасность;
- : противоправность;
- : наказуемость;
- : все ответы верны.

I: {{39}} С учетом степени общественной опасности уголовный закон выделяет:

- : преступления небольшой тяжести и тяжкие преступления;

- : преступления средней тяжести и тяжкие преступления;
- : преступления небольшой тяжести, тяжкие и особо тяжкие преступления;
- : преступления небольшой тяжести, средней тяжести, тяжкие и особо тяжкие.

I: {{40}} Вина в уголовном праве – это:

- : субъективная предпосылка уголовной ответственности;
- : объективная предпосылка уголовной ответственности;
- : как субъективная, так и объективная предпосылка уголовной ответственности;
- : правильный ответ отсутствует.

I: {{41}} Брачный возраст установлен в РФ с:

- : 16 лет;
- : 14 лет;
- : 18 лет;
- : 15 лет.

I: {{42}} Размер алиментов, устанавливаемый соглашением об уплате алиментов на несовершеннолетних детей, не может быть ниже:

- : 1/4 части заработка на каждого ребенка;
- : размера алиментов, выплачиваемых в судебном порядке;
- : одного минимального размера оплаты труда;
- : 20 % заработка на одного ребенка.

I: {{43}} Опекa устанавливается над детьми до:

- : до 12 лет;
- : 13 лет;
- : 14 лет;
- : 16 лет.

I: {{44}} Попечительство устанавливается над детьми в возрасте:

- : до 12-16 лет;
- : 12-14 лет;
- : 14-18 лет;
- : 16-18 лет.

I: {{45}} Трудовое право в Российской Федерации является:

- : самостоятельной отраслью права;
- : подотраслью;
- : правовым институтом;
- : правильный ответ отсутствует

I: {{46}} Трудовые договоры могут заключаться на:

- : неопределенный срок;
- : определенный срок не более пяти лет;
- : время выполнения определенной работы;
- : все ответы верны.

I: {{47}} Трудовой договор является:

- : соглашением между работником и работодателем по поводу обязательных условий труда;
- : принудительным соглашением между работником и работодателем по поводу существенных условий труда;
- : как добровольным, так и принудительным соглашением между работником и работодателем по поводу существенных условий труда;
- : правильный ответ отсутствует.

I: {{48}} Нормальная продолжительность рабочего времени не может превышать:

- : 40 часов в неделю;
- : 35 часов в неделю;
- : 45 часов в неделю;
- : 50 часов в неделю.

I: {{49}} Право на использование отпуска за первый год работы возникает у работника по истечении:

- : 8 месяцев непрерывной работы;
- : 6 месяцев непрерывной работы;
- : 4 месяцев непрерывной работы;
- : 10 месяцев непрерывной работы.

I: {{50}} Субъекты гражданского права по российскому законодательству –это:

- : только юридические лица;
- : только коммерческие организации;
- : как юридические лица, так и физические лица;
- : правильный ответ отсутствует.

I: {{51}} Правоспособность и дееспособность юридического лица возникают:

- : с момента регистрации юридического лица;
- : с момента составления учредительных документов;
- : по истечении первого года хозяйственной деятельности юридического лица;
- : правильный ответ отсутствует.

I: {{52}} Право собственности является:

- : абсолютным правом;
- : относительным правом;
- : как абсолютным, так и относительным правом;
- : правильный ответ отсутствует.

I: {{53}} Способы возникновения права собственности могут быть:

- : первоначальными;
- : производными;
- : как первоначальными, так и производными;
- : правильный ответ отсутствует.

I: {{54}} Местом открытия наследства является:

- : последнее место жительства наследодателя, а если оно не известно, то место нахождения основной части имущества;
- : место жительства наследодателя и наследников;
- : место смерти наследодателя;
- : место жительства наследодателя.

I: {{55}} Эмансипация – это:

- : получение содержания от своих родителей до наступления совершеннолетия;
- : объявление несовершеннолетнего, достигшего возраста 16 лет полностью дееспособным, если он занимается предпринимательской деятельностью с согласия родителя или лица его заменяющего и работает по трудовому договору;
- : объявление несовершеннолетнего, достигшего возраста 16 лет полностью дееспособным по решению органа опеки и попечительства;
- : нет правильного ответа.

I: {{56}} Учредительными документами ООО являются:

- : устав;
- : учредительный договор и устав;
- : учредительный договор;
- : учредительный договор, устав и протокол общего собрания участников № 1.

I: {{57}} Сделка – это:

- : действия граждан и юридических лиц, направленные на возникновение, изменение и прекращение гражданских прав и обязанностей;
- : действия граждан, зарегистрированных в качестве индивидуальных предпринимателей и юридических лиц, направленные на возникновение, изменение и прекращение гражданских прав и обязанностей;

-: обстоятельства, с которыми нормы гражданского права связывают возникновение, изменение и прекращение гражданских прав и обязанностей.

-: нет правильного ответа

I: {{58}} Общий срок исковой давности равен:

-: 3 годам;

-: 4 годам;

-: 5 годам.

-: 2 годам

I: {{59}} Осуществлять нотариальные действия в РФ имеют право:

-: только частные нотариусы;

-: государственные нотариусы, частные нотариусы, а в случае отсутствия в населенном пункте нотариуса - должностные лица местного самоуправления;

-: только должностные лица органов исполнительной власти;

-: только государственные нотариусы.

I: {{60}} Разглашение государственной тайны при отсутствии признаков государственной измены является:

-: преступлением;

-: административным проступком;

-: в зависимости от степени тяжести последствий является преступлением или административным проступком;

-: правильный ответ отсутствует.

I: {{61}} Процессы, методы поиска, сбора, хранения, обработки, предоставления, распределения информации и способы осуществления таких процессов и методов - это:

-: информационные технологии;

-: телекоммуникационная сеть;

-: информационные системы;

-: информационная сеть.

I: {{62}} Должностные лица и граждане, виновные в нарушении законодательства РФ о государственной тайне, несут:

-: уголовную, административную, гражданско-правовую или дисциплинарную ответственность;

-: дисциплинарную ответственность;

-: международно-правовую;

-: уголовную или административную ответственность.

I: {{63}} Информационные технологии – это:

-: сведения (сообщения, данные) независимо от формы их представления;

-: процессы, методы поиска, сбора, хранения, обработки, предоставления, распространения информации и способы осуществления таких процессов и методов;

-: совокупность содержащейся в базах данных информации и обеспечивающих ее обработку информационных технологий и технических средств;

-: возможность получения информации и ее использования.

I: {{64}} Электронная подпись это:

-: информация в электронной форме, которая присоединена к другой информации в электронной форме (подписываемой информации) или иным образом связана с такой информацией и которая используется для определения лица, подписывающего информацию;

-: электронный документ или документ на бумажном носителе;

-: уникальная последовательность символов;

-: программные и (или) аппаратные средства, используемые для реализации функций удостоверяющего центра.

ИД-2 (УК-11) Знает характерные признаки коррупционного поведения и его взаимосвязь с социальными, экономическими, политическими и иными условиями; особенности проявления экстремизма и терроризма, знает социальные, политические и иные факторы, способствующие подобным проявлениям, а также правовые основы противодействия экстремизму и терроризму

Результаты обучения	Контрольные мероприятия
имеет представление о действующем антикоррупционном законодательстве, обеспечивающем профилактику коррупции и практику формирования нетерпимого отношения к коррупции	ПР08, Зач01
имеет представление о действующем законодательстве в сфере противодействия экстремизму и терроризму, о содержании правовых категорий экстремизм и терроризм и иных понятий права, используемых в этой сфере	ПР08, Зач01
знает полномочия государственных органов и иных организаций по противодействию и профилактике экстремизма и терроризма	ПР08

Задания к контрольной работе ПР08

Теоретическая часть

1. Природа коррупции, содержание, причины, виды и угрозы, исходящие от коррупции.
2. Реализация антикоррупционных мер: базовые подходы и основные проблемы.
3. Основные принципы и этапы развития государственной антикоррупционной политики.
4. Противодействие коррупции и обеспечение соблюдения прав человека и гражданина.
5. Основные направления совершенствования нормативной правовой базы преодоления и упреждения коррупции.
6. Что такое коррупционное правонарушение?
7. Что относится к коррупционным правонарушениям?
8. Какие виды ответственности за коррупционные правонарушения?
9. Что такое противодействие коррупции?
10. Какие государственные органы наделены полномочиями по борьбе с коррупцией?
11. Какую ответственность несет лицо, сообщившее о факте коррупции, если этот факт не будет доказан?
12. Тенденции современного экстремизма и терроризма.
13. Информационное противодействие идеологии экстремизма и терроризма.
14. Противодействие межнациональным конфликтам, этнической и религиозной нетерпимости, профилактика ксенофобии и экстремистских побуждений среди обучающихся.
15. Понятие экстремизма и экстремистской деятельности.
16. Уголовно-правовое понятие экстремистской деятельности.
17. Понятие терроризма и террористической деятельности.
18. Соотношение между экстремизмом и терроризмом.
19. Уголовно-правовой механизм противодействия терроризму в России.

Тестовые задания к зачету Зач01 (примеры)

I: {{1}} Что такое коррупция?

- : злоупотребление служебным положением;
- : дача взятки;
- : получение взятки;

- : злоупотребление полномочиями;
- : коммерческий подкуп;
- : незаконное использование физическим лицом своего должностного положения вопреки законным интересам общества и государства в целях получения выгоды в виде денег, ценностей, иного имущества или услуг имущественного характера, иных имущественных прав для себя или для третьих лиц либо незаконное предоставление такой выгоды указанному лицу другими физическими лицами
- : совершение деяний, указанных в вышеперечисленных подпунктах настоящего вопроса, от имени или в интересах юридического лица.

I: {{2}} В какой форме обязан уведомить гражданский служащий о возникшем конфликте интересов или о возможности его возникновения?

- : в письменной форме;
- : в устной форме;
- : не имеет значения.

I: {{3}} Служебная проверка проводится:

- : по решению представителя нанимателя;
- : по письменному заявлению гражданского служащего;
- : по устной жалобе гражданского служащего вышестоящему должностному лицу;
- : по заявлению третьих лиц.

I: {{4}} Найдите определение терроризма:

- :это идеология насилия и практика воздействия на принятие решения органами государственной власти, органами местного самоуправления или международными организациями, связанные с устрашением населения и (или) иными формами противоправных насильственных действий;
- :свойство окружающей человека среды, состоящее в возможности при конкретных условиях создания негативных воздействий, способных привести к отрицательным последствиям для жизнедеятельности человека и определенному ущербу окружающей его среды;
- :опасное техногенное явление, происходящее по конструктивным, производственным, технологическим или эксплуатационным причинам.

I: {{5}} Действия террористов:

- :проведение акций, массовых демонстраций;
- :организация взрывов, угон самолетов, захват заложников;
- :наркобизнес, продажа запрещенных препаратов.

I: {{6}} Что является крайней формой экстремизма?

- : Забастовка;
- : Революция;
- : Терроризм.

I: {{7}} Какой характер носят абсолютно все виды терроризма:

- : Политический;
- : Социальный;
- : Религиозный.

I: {{8}} Что относится к причинам экстремистской деятельности?

- : Отсутствие социальных гарантий;
- : Социальное неравенство;
- : Ущемление гражданских прав;
- : Низкий уровень жизни.

I: {{9}} Что относится к экстремистской деятельности?

- : Участие в демонстрациях и митингах;
- :Разжигание расовой, социальной, национальной или религиозной вражды;
- :Насильственное изменение основ конституционного строя и нарушение целостности РФ;
- :Публичное оправдание терроризма.

I: {{10}} Какой метод использует криминальный терроризм?

- : Насилия и устрашения;
- : Коррупции и подкупов чиновников;
- : Создания собственных СМИ.

ИД-3 (УК-11) Умеет ориентироваться в системе законодательства, проводить комплексный поиск и систематизацию нормативно-правовой информации, использовать правовую информацию при рассмотрении и анализе отношений, возникающих в современном обществе

Результаты обучения	Контрольные мероприятия
решает примерные правовые задачи в сфере профессиональной деятельности; анализирует конкретные спорные ситуации, рассматривает их с позиций правовых норм	ПР01, ПР04, ПР05, ПР07
применяет на практике приемы работы с правовыми актами; способен анализировать различные правовые явления и юридические факты	ПР01, ПР02
использует аналогию права для преодоления пробела в праве и воспроизводит основные характеристики правовых норм	ПР01

Задания к семинару ПР01

1. Дайте определение понятию права. Что представляет собой право в объективном и субъективном смысле?
2. Назовите признаки права. Дайте разъяснение следующих понятий: нормативность, общеобязательность, формальная определенность, системность, волевой характер права.
3. Что включает в себя аналогия права для преодоления пробела в праве?
4. Охарактеризуйте принципы права: общеправовые, межотраслевые, отраслевые.
5. Особенности правового регулирования будущей профессиональной деятельности.
6. Формирование правовой позиции по вопросам профессиональной деятельности.
7. Оформление договорных отношений в рамках профессиональной деятельности.
8. Контроль за выполнением договорных отношений.
9. Формирование правосознания у работников.
10. Что входит в содержание правоотношения?
11. Кто может быть субъектом правоотношений?
12. Что может выступать объектом правоотношения?
13. Что такое юридические факты? На какие виды они делятся?

Задания к семинару ПР02

1. Стадии избирательного процесса.
2. Выдвижение, регистрация, статус кандидатов.
3. Избирательные комиссии: система, порядок формирования, полномочия.
4. Предвыборная агитация.
5. Порядок голосования, установление результатов выборов.

Задания к семинару ПР04

1. Сделки. Представительство. Исковая давность. Понятие и формы права собственности.
2. Право интеллектуальной собственности.
3. Обязательства в гражданском праве и ответственность за их нарушение.
4. Договорные обязательства.

Задания к семинару ПР05

1. Предмет и метод трудового права РФ. Специфика трудовых правоотношений.
2. Источники трудового законодательства. Трудовой кодекс РФ – структура и основные характеристики.
3. Понятие занятости в РФ. Правовой статус безработного.
4. Работник как субъект трудового права.
5. Значение и содержание коллективного договора.
6. Правовая сущность трудового договора.
7. Рабочее время – понятие и виды.
8. Дисциплина труда.
9. Случаи расторжения трудового договора.
10. Ответственность работника за ущерб, причиненный предприятию, организации.
11. Виды и пределы материальной ответственности работника.
12. Трудовые споры. Способы разрешения индивидуальных трудовых споров.
13. Право работников на забастовку.
14. Представьте в виде схемы формы реализации свободы труда в России.
15. Составьте таблицу «Различия в статусе работодателей — юридических лиц и работодателей — физических лиц».
16. Предмет и метод семейного права РФ. Специфика семейных правоотношений.
17. Источники семейного законодательства. Семейный кодекс РФ – структура и основные характеристики.
18. Имущественные и личные права и обязанности супругов.
19. Права ребенка. Конвенция ООН «О правах ребенка» 1989 г. Ее роль в защите прав детей всего мира.
20. Брачный договор. Понятие, условия и последствия заключения.
21. Алиментные обязательства родителей и детей.
22. Установление и изменение гражданства родителей, детей, опекунов.
23. Установление опеки и попечительства над несовершеннолетними.
24. Порядок усыновления несовершеннолетних.
25. Брак между гражданами России и иностранцами: особенности заключения и расторжения.
26. Алиментные правоотношения.

Задания к семинару ПР07

1. Понятие информации. Виды информации.
2. Источники права в области защиты информации и государственной тайны.
3. Система защиты государственной тайны и иной охраняемой законом информации.
4. Что такое государственная тайна? Какие сведения к ней относятся?
5. Назовите органы по защите государственной тайны, средства и методы защиты.
6. Что такое коммерческая тайна? Что такое служебная тайна?
7. Каковы методы и средства защиты коммерческой и служебной тайны?
8. Какие виды информации охраняются государством? Какие меры охраны и защиты существуют?
9. Правовая охрана частной жизни.
10. Защита чести, достоинства и деловой репутации.
11. Правовой режим банковской тайны.
12. Электронная подпись: правовые основы.

ИД-4 (УК-11) Умеет анализировать, толковать и правильно применять правовые нормы в целях противодействия коррупции и пресечения коррупционного поведения; выявлять характерные признаки проявлений экстремизма и

терроризма, анализировать, толковать и правильно применять правовые нормы в целях противодействия экстремизму и терроризму

Результаты обучения	Контрольные мероприятия
умеет анализировать правовую информацию для выявления коррупциогенных факторов в нормативных правовых актах, давать оценку коррупционному поведению	ПР08
умеет анализировать правовую информацию для выявления характерных признаков проявлений экстремизма и терроризма	ПР08
умеет применять на практике законодательство в сфере противодействия экстремизму и терроризму, давать оценку их проявлениям	ПР08

Задания к контрольной работе ПР08

Практическая часть

1. Письменно ответить на вопрос: Почему необходимо наличие легального определения понятия «коррупция»?
2. Составить схему: признаки коррупционного преступления.
3. Составить схему: виды коррупционных преступлений.

Теоретическая часть

1. Основные направления государственной политики в области противодействия коррупции.
2. Основные рекомендации для осуществления эффективного антикоррупционного декларирования.
3. Антикоррупционное декларирование.
4. Специализированные государственные органы в сфере противодействия коррупции.
5. Противодействие коррупции в коммерческих организациях.
6. Статья 13. Ответственность физических лиц за коррупционные правонарушения (Федеральный закон от 25.12.2008 N 273-ФЗ (ред. от 06.02.2023) "О противодействии коррупции").
7. Измерение уровня коррупции: как определить начальное состояние и оценить результаты проводимых реформ.
8. Противодействие коррупции, правовые и организационные основы предупреждения коррупции и борьбы с ней, минимизации и ликвидации последствий коррупционных правонарушений.
9. Прокурорский надзор и противодействие коррупции.
10. Каков порядок обращения граждан по фактам коррупции?
11. Профилактическая работа в сфере противодействия экстремизму и терроризму.
12. Взаимодействие с институтами гражданского общества и СМИ в сфере противодействия идеологии экстремизма и терроризма.
13. Содействие террористической деятельности.
14. Публичные призывы к осуществлению террористической деятельности, публичное оправдание терроризма или пропаганда терроризма.
15. Прохождение обучения в целях осуществления террористической деятельности.
16. Несообщение о преступлении.
17. Международные усилия по борьбе с терроризмом.
18. Понятие преступлений экстремисткой направленности.
19. Публичные призывы к осуществлению действий, направленных на нарушение территориальной целостности Российской Федерации.
20. Возбуждение ненависти или вражды.

22. Организация деятельности экстремистской организации.
23. Финансирование экстремистской деятельности.

8.2. Критерии и шкалы оценивания

8.2.1. Шкалы оценивания

Для контрольных мероприятий устанавливается минимальное и максимальное количество баллов в соответствии с таблицей 8.1.

Контрольное мероприятие считается пройденным успешно при условии набора количества баллов не ниже минимального.

Результат обучения по дисциплине считается достигнутым при успешном прохождении обучающимся всех контрольных мероприятий, относящихся к данному результату обучения.

Таблица 8.1 – Шкалы оценивания контрольных мероприятий

Обозначение	Наименование	Форма контроля	Количество баллов	
			min	max
ПР01	Государство и право.Юридические факты	семинар	1	7,5
ПР02	Основа конституционного права РФ	семинар	1	7,5
ПР03	Система органов государственной власти	контрольная работа	1	7,5
ПР04	Основы гражданского права РФ	семинар	1	7,5
ПР05	Основы трудового права РФ, семейного права РФ	семинар	1	7,5
ПР06	Основы административного права РФ, уголовного права РФ	семинар	1	7,5
ПР07	Правовые основы защиты государственной тайны	семинар	1	7,5
ПР08	Коррупционные нарушения, противодействие экстремизму и терроризму	контрольная работа	1	7,5
Зач01	Зачет	компьютерное тестирование	16	40

8.2.2. Критерии оценивания

При оценивании результатов обучения по дисциплине в ходе текущего контроля успеваемости используются следующие критерии.

Минимальное количество баллов выставляется обучающемуся при выполнении всех указанных показателей (Таблица 8.2), допускаются несущественные неточности в изложении и оформлении материала

Таблица 8.2 – Критерии оценивания мероприятий текущего контроля успеваемости

Наименование, обозначение	Показатели выставления минимального количества баллов
Контрольная работа	правильно решено не менее 50% заданий
Семинар	степень реализации умений рассуждать, дискутировать, убеждать, отстаивать свои взгляды, сформированность приёмов и методов самостоятельной работы с литературой, информационно-познавательная ценность

15.03.06 «Мехатроника и робототехника»
«Информационно-сенсорные системы в мехатронике»

При оценивании результатов обучения по дисциплине в ходе промежуточной аттестации используются следующие критерии.

Зачет (Зач01).

Промежуточная аттестация проводится в форме компьютерного тестирования.

Продолжительность тестирования: 60 минут.

Результаты тестирования оцениваются максимально 40 баллами, при этом процент правильных ответов P (0...100%) приводится к норме N в 40 баллов по следующей формуле:

$$N=0,4*P$$

Итоговая оценка по дисциплине выставляется с учетом результатов текущего контроля (приведенных к норме в 60 баллов) с использованием следующей шкалы.

Оценка	Набрано баллов
«зачтено»	41...100
«не зачтено»	0...40

МИНИСТЕРСТВО НАУКИ И ВЫСШЕГО ОБРАЗОВАНИЯ РОССИЙСКОЙ ФЕДЕРАЦИИ
Федеральное государственное бюджетное образовательное учреждение
высшего образования

«Тамбовский государственный технический университет»
(ФГБОУ ВО «ТГТУ»)



УТВЕРЖДАЮ

*Директор Института автоматизации и
информационных технологий*

_____ Ю.Ю. Громов
« 15 » _____ февраля _____ 20 23 г.

РАБОЧАЯ ПРОГРАММА ДИСЦИПЛИНЫ

Б1.О.03.03 Экология

(шифр и наименование дисциплины в соответствии с утвержденным учебным планом подготовки)

Направление

15.03.06 Мехатроника и робототехника

(шифр и наименование)

Профиль

Информационно-сенсорные системы в мехатронике

(наименование профиля образовательной программы)

Формы обучения: _____ ***очная*** _____

Кафедра: _____ ***Природопользование и защита окружающей среды*** _____

(наименование кафедры)

Составитель:

_____ ***старший преподаватель*** _____

степень, должность

_____ ***подпись*** _____

_____ ***О. В. Милованова*** _____

инициалы, фамилия

Заведующий кафедрой

_____ ***подпись*** _____

_____ ***А. В. Козачек*** _____

инициалы, фамилия

Тамбов 2023

1. ПЛАНИРУЕМЫЕ РЕЗУЛЬТАТЫ ОБУЧЕНИЯ ПО ДИСЦИПЛИНЕ И ЕЕ МЕСТО В СТРУКТУРЕ ОПОП

Цель освоения дисциплины – достижение планируемых результатов обучения (таблица 1.1), соотнесенных с индикаторами достижения компетенций и целью реализации ОПОП.

Дисциплина входит в состав обязательной части образовательной программы.

Таблица 1.1 – Результаты обучения по дисциплине

Код, наименование индикатора	Результаты обучения по дисциплине
УК-8 Способен создавать и поддерживать в повседневной жизни и в профессиональной деятельности безопасные условия жизнедеятельности для сохранения природной среды, обеспечения устойчивого развития общества, в том числе при угрозе и возникновении чрезвычайных ситуаций и военных конфликтов	
ИД-4 (УК-8) Знает принципы и законы устойчивого функционирования биосферы, в том числе последствия их нарушения, а также способы создания экологически безопасных условий жизнедеятельности для сохранения природной среды и обеспечения устойчивого развития общества	<p>Знает содержание и характеристику основных положений, законов, принципов и методов экологии, особенностей функционирования природной среды</p> <p>Имеет представление об основных природозащитных технологиях и решениях, используемых для создания и поддержания экологически безопасных условий жизнедеятельности, сохранения природной среды и обеспечения устойчивого развития общества</p> <p>Знает отдельные положения разделов прикладной экологии, в том числе промышленной и инженерной экологии, экологического права, экологического менеджмента и аудита, экономики природопользования</p>
ИД-5 (УК-8) Умеет анализировать процессы, происходящие в техносфере и природной среде и определять возможные направления реализации соответствующих мероприятий по обеспечению экологической безопасности, в том числе и на основе нормативно-правовых требований	<p>Определяет зависимости при воздействии отдельных факторов на состояние природных объектов и здоровьем человека</p> <p>Умеет использовать нормативно-правовые документы в области экологической безопасности при решении типовых задач профессиональной деятельности в целях сохранения природной среды и обеспечения устойчивого развития общества</p> <p>Анализирует возможность использования отдельных природоохранных мероприятий и наилучших доступных технологий применительно к конкретным условиям повседневной жизни и задачам профессиональной деятельности</p>
ИД-6 (УК-8) Владеет расчетными и экспериментальными методами оценки уровня безопасности условий жизнедеятельности для сохранения природной среды и обеспечения устойчивого развития общества	<p>Владеет стандартными методиками расчета уровней и нормативов безопасности условий жизнедеятельности для сохранения природной среды и обеспечения устойчивого развития общества</p> <p>Владеет отдельными методами эколого-экономической оценки хозяйственной деятельности</p> <p>Имеет опыт экспериментальных исследований при оценке экологического состояния исследуемых объектов и их влиянии на здоровье человека с использованием отдельных методов и приборов аналитического и цифрового экологического контроля</p>

Результаты обучения по дисциплине достигаются в рамках осуществления всех видов контактной и самостоятельной работы обучающихся в соответствии с утвержденным учебным планом.

Индикаторы достижения компетенций считаются сформированными при достижении соответствующих им результатов обучения.

2. ОБЪЁМ ДИСЦИПЛИНЫ

Объем дисциплины составляет 3 зачетные единицы.

Ниже приведено распределение общего объема дисциплины (в академических часах) в соответствии с утвержденным учебным планом.

Виды работ	Форма обучения
	Очная
	3 семестр
<i>Контактная работа</i>	33
занятия лекционного типа	16
лабораторные занятия	16
практические занятия	
курсовое проектирование	
консультации	
промежуточная аттестация	1
<i>Самостоятельная работа</i>	75
<i>Всего</i>	108

3. СОДЕРЖАНИЕ ДИСЦИПЛИНЫ

Раздел 1. Введение в экологию как науку. Экологические факторы среды. Взаимоотношения организма и среды.

Краткая история развития и становления экологии как науки. Предмет, методы, задачи и средства экологии. Структура экологии.

Основные понятия в экологии: популяция, биоценоз, биогеоценоз, экосистема, биосфера, ноосфера. Основные законы в экологии: законы Коммонера, закон минимума Либиха, закон толерантности Шелфорда.

Понятие экологического фактора среды. Классификация экологических факторов: абиотические, биотические, антропогенные. Понятие экологической валентности (толерантности). Адаптации организмов к экологическим факторам.

Лабораторные работы

ЛР01. Определение органолептических и химических показателей качества воды

Самостоятельная работа

СР01. Изучить методы исследований и получения информации в экологии

СР02. Изучить адаптации живых организмов к экологическим факторам (свет, температура, влажность, шум, плотность среды)

СР03. Изучить основные типы биотических взаимоотношений (нейтрализм, симбиоз, мутуализм, комменсализм, аменсализм, конкуренция, хищничество, паразитизм)

Раздел 2. Биосфера и человек: экология популяций, экосистемы, структура биосферы.

Дэмэкология. Понятие популяции. Структура популяции. Динамика популяции: понятие рождаемости, смертности, плотность популяции. Кривые роста численности популяций. r- и k-стратегии.

Синэкология. Понятие биоценоза. Структура биоценоза: видовая и пространственная. Понятие экосистемы. Состав и структура экосистемы. Энергетика экосистем. Понятие продукции и биомассы. Экологические пирамиды. Правило 10%. Понятие сукцессии. первичные и вторичные сукцессии.

Учение о биосфере и ноосфере. Понятие биосферы. Границы биосферы. Виды веществ, слагающих биосферу. Основные функции биосферы. Понятие ноосферы. Условия перехода биосферы в ноосферу.

Лабораторные работы

ЛР02. Определение общих показателей качества воды

Самостоятельная работа

СР04. Изучить классификацию естественных (наземных и водных) и искусственных экосистем.

СР05. Составление трофических цепей для лесной, морской, садовой экосистемы.

СР06. Самостоятельное решение задач по теме «Трофические цепи»

СР07. Изучить большой геологический и малый биологический круговороты веществ.

СР08. Рассмотреть влияние хозяйственной деятельности человека на круговороты азота, углерода, серы, фосфора и кислорода в биосфере

Раздел 3. Глобальные проблемы окружающей среды. Экология и здоровье человека.

Влияние человека на состояние окружающей среды. Понятие антропогенного воздействия на окружающую среду. Загрязнения. Классификация загрязнений. Основные загрязнители атмосферы, гидросферы, почв.

Основные глобальные проблемы современности. Проблемы загрязнения атмосферы. Парниковый эффект. Глобальное потепление. Смог. Кислотные дожди. Озоновые дыры.

Проблема загрязнения гидросферы. Эвтрофикация. Основные последствия загрязнения водоемов.

Загрязнение и деградация почв. Проблема отходов.

Антропогенное воздействие на биотические сообщества.

Загрязнение воздуха и здоровье человека. Загрязнение водоемов и здоровье человека. Загрязнение почв и здоровье человека..

Лабораторные работы

ЛР03. Оценка уровня потребления йода с йодированной солью

Самостоятельная работа

СР09. Рассмотреть глобальные экологические проблемы с позиции причин, механизмов возникновения, последствий для окружающей среды и населения планеты.

СР10. Рассмотреть влияние микро- и макроэлементов, содержащихся в продуктах питания, на здоровье человека.

СР11. Самостоятельное решение задач по теме «Экологические аспекты в оценке и прогнозировании здоровья человека».

СР12. Выполнение домашней контрольной работы по Разделам 1-3.

Раздел 4. Экологические принципы рационального использования природных ресурсов и охраны природы.

Природные ресурсы. Классификация природных ресурсов. Проблема истощения природных ресурсов.

Альтернативные источники энергии. Солнечная энергетика. Ветровая энергетика. Гидроэнергетика. Геотермальная энергетика. Водородная энергетика. Биотопливо.

Рациональное и нерациональное природопользование. Основные принципы рационального природопользования. Безотходные и малоотходные технологии.

Лабораторные работы

ЛР04. Определение морфологических, физических и химических свойств почв. Оценка качества почв

Самостоятельная работа

СР13. Рассмотреть влияние демографических характеристик на потребление природных ресурсов.

СР14. Оценка степени малоотходности технологических процессов и технологий.

СР15. Рассмотреть новейшие разработки в области солнечной и ветровой энергетики.

СР16. Рассмотреть вопросы использования энергии движущейся воды и биотоплива в качестве альтернативы традиционным энергоресурсам

СР17. Изучить возможности использования альтернативных источников энергии в регионе.

Раздел 5. Нормирование качества окружающей среды.

Общие положения нормирования качества окружающей среды
Нормативные документы. Нормирование в области обращения с отходами
Нормирование в области охраны атмосферного воздуха
Нормирование в области использования и охраны водных объектов
Нормативы предельно допустимых концентраций химических веществ в почве

Лабораторные работы

ЛР05. Изучение и расчет нормативов защиты окружающей среды

Самостоятельная работа

СР18. Изучить методы снижения влияния негативных факторов производственной, городской и бытовой среды на человека.

СР19. Рассмотреть «Методы расчетов рассеивания выбросов вредных (загрязняющих) веществ в атмосферном воздухе». Сравнить с ОНД-86.

СР20. Самостоятельное решение задач на определение индекса загрязнения атмосферы

СР21. Самостоятельное решение задач на определение индекса загрязнения воды.

СР22. Самостоятельное решение задач на определение нормативов допустимых выбросов.

Раздел 6. Экозащитная техника и технологии.

Защита атмосферы от загрязнений. Основные способы защиты атмосферы от загрязнений: рассеивание выбросов, архитектурно-планировочные решения, санитарно-защитные зоны. Инженерная защита атмосферы.

Защита гидросферы от загрязнений. Основные способы защиты гидросферы от загрязнений: обратное водоснабжение, закачка сточных вод в глубокие водоносные горизонты. Очистка сточных вод как один из способов защиты водных объектов.

Способы защиты почв от эрозии. Способы борьбы с заболачиванием, засолением. Техническая, биологическая, строительная рекультивация. Утилизация и переработка отходов. Складирование на свалках и полигонах. Термические методы переработки отходов. Компостирование отходов: аэробное компостирование в промышленных условиях, полевое компостирование.

Защита биотических сообществ. Защита растительных сообществ от влияния человека. Защита животного мира от влияния человека.

Лабораторные работы

ЛР06. Оценка технической и гигиенической эффективности очистки сточных вод.

Самостоятельная работа

СР23. Рассмотреть принципы организации оборотных циклов водоснабжения.

СР24. Изучить современные методы очистки сточных вод.

СР25. Изучить современные методы очистки газовых выбросов.

СР26. Рассмотреть современные подходы к переработке отходов.

Раздел 7. Основы экологического права и профессиональная ответственность. Международное сотрудничество в области охраны окружающей среды.

Понятие экологического права. Основные принципы экологического права. Основные документы экологического права. Понятие и виды кадастров. Система органов экологического управления. Экологический мониторинг. Экологическая паспортизация. Экологическая стандартизация. Экологическая экспертиза. Правовая охрана земель, атмосферы, воды. Ответственность за экологические правонарушения.

Международное экологическое право. Объекты международно-правовой охраны. Международные организации по охране окружающей среды: ООН, ЮНЕП, МСОП, ВОЗ, ФАО, ВМО. Неправительственные организации охраны окружающей среды: Гринпис, Всемирный фонд дикой природы, Римский клуб. Основные международные конференции по вопросам охраны окружающей среды. Концепция устойчивого развития РФ. Стратегии выживания человечества.

Лабораторные работы

ЛР07. Экологические аспекты в профессиональной деятельности.

Самостоятельная работа

СР27. Рассмотреть основные экологические проблемы в профессиональной деятельности.

СР28. Составить список нормативно-правовых документов в области охраны окружающей среды, в соответствии с которыми осуществляется профессиональная деятельность.

СР29. Используя Уголовный кодекс РФ выделить наиболее тяжкие экологические правонарушения, за которые предусмотрена уголовная ответственность.

СР30. Используя Кодекс РФ об административных правонарушениях выделить основные правонарушения, за которые предусмотрена административная ответственность.

Раздел 8. Основные разделы прикладной экологии

Экономика природопользования. Предмет, цели, задачи экономики природопользования. Основные принципы. Экономические механизмы рационального природопользования. Плата за использование природных ресурсов. Плата за загрязнение окружающей среды. Экологические фонды. Экологическое страхование. Экологический ущерб.

Экологический менеджмент и аудит. Основные законодательные и нормативно-правовые акты в области экологического менеджмента и аудита. Предмет, цели, задачи осуществления экологического менеджмента и аудита.

Основы строительной и транспортной экологии. Архитектурная экология.

Лабораторные работы

ЛР08. Экономические механизмы природопользования. Платы за загрязнение окружающей среды

Самостоятельная работа

СР31. Проанализировать направления применения разделов прикладной экологии относительно профессиональной деятельности.

СР32. Изучить современные экономические механизмы природопользования/

СР33. Рассмотреть понятие «зеленой» экономики.

СР34. Написание домашней контрольной работы по Разделам 4-8.

СР35. Подготовка проекта (реферата) на заданную тему.

4. ПЕРЕЧЕНЬ УЧЕБНОЙ ЛИТЕРАТУРЫ, ИНФОРМАЦИОННЫХ РЕСУРСОВ И ТЕХНОЛОГИЙ

4.1. Учебная литература

1. Стадницкий, Г. В. Экология : учебник для вузов / Г. В. Стадницкий. — 12-е изд. — Санкт-Петербург : ХИМИЗДАТ, 2020. — 296 с. — ISBN 078-5-93808-350-1. — Текст : электронный // Цифровой образовательный ресурс IPR SMART : [сайт]. — URL: <https://www.iprbookshop.ru/97814.html> (дата обращения: 25.01.2023). — Режим доступа: для авторизир. пользователей

2. Новиков, В. К. Экология и инженерная защита окружающей среды : курс лекций / В. К. Новиков. — Москва : Московская государственная академия водного транспорта, 2020. — 234 с. — Текст : электронный // Цифровой образовательный ресурс IPR SMART : [сайт]. — URL: <https://www.iprbookshop.ru/97330.html> (дата обращения: 25.01.2023). — Режим доступа: для авторизир. пользователей

3. Ерофеева, В. В. Экология : учебное пособие / В. В. Ерофеева, В. В. Глебов, С. Л. Яблочников. — Саратов : Вузовское образование, 2020. — 148 с. — ISBN 978-5-4487-0662-2. — Текст : электронный // Цифровой образовательный ресурс IPR SMART : [сайт]. — URL: <https://www.iprbookshop.ru/90201.html> (дата обращения: 25.01.2023). — Режим доступа: для авторизир. пользователей

4. Экология: учебное пособие : конспект лекций / Курбатов А. В., В. В. Ерофеева, К. Ф. Шакиров, С. Л. Яблочников. — Москва : Московский технический университет связи и информатики, 2020. — 156 с. — Текст : электронный // Цифровой образовательный ресурс IPR SMART : [сайт]. — URL: <https://www.iprbookshop.ru/97363.html> (дата обращения: 25.01.2023). — Режим доступа: для авторизир. пользователей

5. Михаилиди, А. М. Экология : учебное пособие / А. М. Михаилиди. — Саратов : Ай Пи Ар Медиа, 2019. — 170 с. — ISBN 978-5-4497-0032-2. — Текст : электронный // Цифровой образовательный ресурс IPR SMART : [сайт]. — URL: <https://www.iprbookshop.ru/83819.html> (дата обращения: 25.01.2023). — Режим доступа: для авторизир. пользователей

6. Якунина И.В. Экология [Электронный ресурс]: лаборат. работы для бакалавр. 1-2 курсов днев., вечер. и заоч. обучения / И. В. Якунина, О. В. Пещерова. - Электрон. дан. (20,0 Мб). - Тамбов: ФГБОУ ВО "ТГТУ", 2016. - Режим доступа: <http://www.tstu.ru/r.php?r=obuch.book.elib1&id=4>

7. Лебедева М.И. Химическая экология (задачи, упражнения, контрольные вопросы) [Электронный ресурс]: учебное пособие / М. И. Лебедева, И. А. Анкудимова, О. С. Филимонова. - Тамбов: ТГТУ, 2012. - Режим доступа к книге: <http://www.tstu.ru/book/elib/pdf/2012/lebedeva.pdf>

8. Якунина И.В. Методы и приборы контроля окружающей среды. Экологический мониторинг [Электронный ресурс] : учеб. пособие / И. В. Якунина, Н. С. Попов. - Тамбов : ТГТУ, 2009. - 188 с. - Режим доступа: <http://www.tstu.ru/book/elib/pdf/2009/Popov-Yakunina-1.pdf>

9. Козачек А.В. Экология [Электронный ресурс]: метод. рек. / А. В. Козачек. - Тамбов: ТГТУ, 2013. - Режим доступа: <http://www.tstu.ru/book/elib/pdf/2013/kozachek-1.pdf>

10. Якунина И.В. Экология. Контрольные задания [Электронный ресурс]: учеб.-метод. разработки для студ. заоч. всех напр. и спец., изучающих курс "Экология" / И. В. Якунина, О. В. Пещерова; Тамб. гос. техн. ун-т. - Тамбов: ФГБОУ ВО "ТГТУ", 2017. - Режим доступа: <http://www.tstu.ru/book/elib1/exe/2017/Yakynina.exe>

4.2. Интернет-ресурсы, в том числе современные профессиональные базы данных и информационные справочные системы

Университетская информационная система «РОССИЯ» <https://uisrussia.msu.ru>

Справочно-правовая система «Консультант+» <http://www.consultant-urist.ru>

Справочно-правовая система «Гарант» <http://www.garant.ru>

База данных Web of Science <https://apps.webofknowledge.com/>

База данных Scopus <https://www.scopus.com>

Портал открытых данных Российской Федерации <https://data.gov.ru>

База открытых данных Министерства труда и социальной защиты РФ
<https://rosmintrud.ru/opendata>

База данных Научной электронной библиотеки eLIBRARY.RU <https://elibrary.ru/>

База данных профессиональных стандартов Министерства труда и социальной защиты РФ
<http://profstandart.rosmintrud.ru/obshchiy-informatsionnyy-blok/natsionalnyy-reestr-professionalnykh-standartov/>

Базы данных Министерства экономического развития РФ <http://www.economy.gov.ru>

База открытых данных Росфинмониторинга <http://www.fedsfm.ru/opendata>

Электронная база данных «Издательство Лань» <https://e.lanbook.com>

Электронная библиотечная система «IPRbooks» <http://www.iprbookshop.ru>

База данных «Электронно-библиотечная система «ЭБС ЮРАЙТ» <https://www.biblio-online.ru>

База данных электронно-библиотечной системы ТГТУ <http://elib.tstu.ru>

Федеральная государственная информационная система «Национальная электронная библиотека» <https://нэб.рф>

Национальный портал онлайн обучения «Открытое образование» <https://openedu.ru>

Электронная база данных "Polpred.com Обзор СМИ" <https://www.polpred.com>

Официальный сайт Федерального агентства по техническому регулированию и метрологии <http://protect.gost.ru/>

Ресурсы электронной информационно-образовательной среды университета представлены в локальном нормативном акте «Положение об электронной информационно-образовательной среде Тамбовского государственного технического университета».

Электронные образовательные ресурсы, к которым обеспечен доступ обучающихся, в т.ч. приспособленные для использования инвалидами и лицами с ограниченными возможностями здоровья, приведены на официальном сайте университета в разделе «Университет»-«Сведения об образовательной организации»-«Материально-техническое обеспечение и оснащенность образовательного процесса».

Сведения о лицензионном программном обеспечении, используемом в образовательном процессе, представлены на официальном сайте университета в разделе «Образование»-«Учебная работа»-«Доступное программное обеспечение».

5. МЕТОДИЧЕСКИЕ УКАЗАНИЯ ДЛЯ ОБУЧАЮЩИХСЯ ПО ОСВОЕНИЮ ДИСЦИПЛИНЫ

Методические рекомендации по подготовке к лекционным занятиям

Приступая к изучению дисциплины «Экология», студенты должны ознакомиться с учебной программой, учебной, научной и методической литературой, имеющейся в библиотеке ТГТУ, а также размещенной на электронных ресурсах, к которым подключен университет.

Получить рекомендованные учебники и учебно-методические пособия в библиотеке или найти их в электронных библиотечных системах, завести новую тетрадь для конспектирования лекций.

В ходе лекционных занятий вести конспектирование учебного материала. Обращать внимание на понятия, формулировки, термины, раскрывающие содержание тех или иных явлений и процессов, научные выводы и практические рекомендации.

Если по ходу лекционного занятия возникают вопросы – необходимо задать их преподавателю, с целью уяснения теоретических положений, разрешения спорных вопросов и т.п.

По окончании лекционного занятия выделить основные понятия, термины, определения и пр.

1. Перед началом лабораторных занятий необходимо пройти инструктаж по технике безопасности и пожарной безопасности. После прохождения инструктажа обязательно расписаться в журналах по технике безопасности и пожарной безопасности.

2. При работе с химическими веществами соблюдать правила по технике безопасности, избегать попадания химических веществ на слизистые оболочки, кожу и одежду.

3. При работе с химической посудой соблюдать аккуратность и осторожность в соответствии с правилами по технике безопасности.

4. При работе в лаборатории необходимо иметь хлопчатобумажный халат: он предохраняет от порчи и загрязнения одежду.

5. Перед выполнением лабораторной работы необходимо подготовить конспект по методике выполнения в письменном или печатном виде. Конспект должен содержать:

- Название лабораторной работы;
- Цель работы;
- Материалы, реактивы и оборудование, используемые в работе;
- Описание хода работы (название опыта, методика выполнения, уравнения реакций, таблицы, если необходимо);
- Расчетную часть (при необходимости);
- Сводную таблицу результатов;
- Выводы по работе.

6. До начала выполнения лабораторной работы необходимо прочитать методические указания по выполнению, обратив особое внимание на материалы, реактивы и оборудование, которые используются в работе.

7. По ходу выполнения работы необходимо вносить получаемые данные в соответствующие таблицы.

8. После окончания экспериментальной части лабораторной работы необходимо убрать за собой рабочее место, выполнить требуемые методикой расчеты, заполнить сводную таблицу, сделать выводы.

9. Если в течение семестра были пропущены лабораторные работы, то их необходимо отработать в соответствии с расписанием, составляемым на кафедре.

10. Каждая выполненная работа должна быть защищена.

Готовясь к докладу или реферативному сообщению, Вы можете обращаться за методической помощью к преподавателю. Идя на консультацию, необходимо хорошо продумать вопросы, которые требуют разъяснения.

Методические рекомендации по организации самостоятельной работы

После каждой лекции внимательно прочитать полученный материал, выделяя для себя основные положения и моменты.

Самостоятельно изучить рекомендуемую литературу по вопросам, поднятым на занятиях. Устно пересказать лекционный и дополнительный материал. В случае возникновения вопросов обратиться за помощью к преподавателю до или после занятия.

Подготовиться к лабораторному занятию. Оформить отчеты, подготовить сообщение.

При подготовке к защитах лабораторных работ необходимо прочитать конспект лекций и теоретический материал лабораторных работ, обратив внимание на основные понятия, определения и положения, методику выполнения эксперимента или расчета, а также повторить алгоритмы решения задач, которые были предложены для выполнения заданий на лабораторных занятиях.

К самостоятельной работе так же относится подготовка проекта (реферата). Рекомендации по подготовке проекта приведены ниже.

1. Выбрать тему проекта из списка, предложенного преподавателем.
2. Составить план проекта, учитывая направленность выбранной темы.
3. Ознакомиться с литературными источниками по исследуемому вопросу.
4. Используя современные литературные источники (учебники, учебные пособия, монографии, статьи и пр.), составить конспект по каждому из пунктов плана, сделать обобщения и выводы.
5. Оформить реферат согласно следующим требованиям: шрифт Times New Romans, 12 пт, интервал межстрочный 1,5, отступ абзаца 1 см, выравнивание текста по ширине, заголовков по центру; наличие разделов «содержание», «введение», «основная часть», «заключение», «список литературы». Каждый раздел должен начинаться с нового листа.
6. Оформить список литературы в соответствии с ГОСТ Р 7.0.5 — 2008 «Библиографическая ссылка»
7. Подготовить презентацию проекта, отражающую содержание основных разделов работы.
8. Сдать преподавателю электронный вариант проекта и презентации на электронном носителе (диск, флэшка).

Одной из форм самостоятельной работы является написание домашних контрольных работ, включающих в себя теоретические вопросы в тестовой форме и практические задания, направленные на проверку усвоения практических навыков.

6. МАТЕРИАЛЬНО-ТЕХНИЧЕСКОЕ ОБЕСПЕЧЕНИЕ

По всем видам учебной деятельности в рамках дисциплины используются аудитории и лаборатории, оснащенные необходимым специализированным и лабораторным оборудованием.

Наименование специальных помещений	Оснащенность специальных помещений	Перечень лицензионного программного обеспечения / Реквизиты подтверждающего документа
учебные аудитории для проведения занятий лекционного типа	Мебель: учебная мебель Технические средства обучения: экран, проектор, компьютер	MS Office, Windows / Корпоративные академические лицензии бессрочные Microsoft Open License № 61010664, 60979359, 61316870, 45560005, 45341392, 44964701, 49066437, 48248804, 49487340, 43925361, 44544975, 43239932, 42882586, 46733190, 45936776, 46019880, 47425744, 47869741, 60102643, 41875901
учебные аудитории для проведения лабораторных работ – лаборатория «Энергоэффективность и экологический контроль»	Мебель: учебная мебель Комплект специализированной мебели: лабораторные столы Технические средства: весы лабораторные электронные, сушильный шкаф, миниэкспресс лаборатория, кондуктометр, индикатор радиации, комплект учебного оборудования «Ветроэнергетическая система», лабораторный стенд «Солнечная фотоэлектрическая система»	
учебные аудитории для проведения лабораторных работ	Мебель: учебная мебель Комплект специализированной мебели: лабораторные столы Технические средства: весы лабораторные, сушильный шкаф, миниэкспресс лаборатория, индикатор радиации, pH-метр, кондуктометр	
учебные аудитории для проведения лабораторных работ	Мебель: учебная мебель Комплект специализированной мебели: лабораторные столы Технические средства: сушильный шкаф, весы лабораторные электронные, pH-метр	

Для самостоятельной работы обучающихся предусмотрены помещения, укомплектованные специализированной мебелью, оснащенные компьютерной техникой с возможностью подключения к сети «Интернет» и обеспечением доступа в электронную информационно-образовательную среду университета.

Наименование помещений для самостоятельной работы обучающихся	Оснащенность помещений для самостоятельной работы обучающихся	Перечень лицензионного программного обеспечения / Реквизиты подтверждающего документа
Помещение для самостоятельной работы обучающихся (читальный зал Научной библиотеки)	Мебель: учебная мебель Комплект специализированной мебели: компьютерные столы Оборудование: компьютерная техника с подключением к информационно-коммуникационной сети «Интернет» и доступом в электронную информационно-образовательную среду образовательной орга-	MS Office, Windows / Корпоративная академическая лицензия бессрочная Microsoft Open License №66426830

15.03.06 «Мехатроника и робототехника»
«Информационно-сенсорные системы в мехатронике»

Наименование помещений для самостоятельной работы обучающихся	Оснащенность помещений для самостоятельной работы обучающихся	Перечень лицензионного программного обеспечения / Реквизиты подтверждающего документа
	низации, веб-камеры, коммуникационное оборудование, обеспечивающее доступ к сети интернет (проводное соединение и беспроводное соединение по технологии Wi-Fi)	
Помещение для самостоятельной работы обучающихся (ауд. 333/А)	Мебель: учебная мебель Комплект специализированной мебели: компьютерные столы Оборудование: компьютерная техника с подключением к информационно-коммуникационной сети «Интернет» и доступом в электронную информационно-образовательную среду образовательной организации, веб-камеры, коммуникационное оборудование, обеспечивающее доступ к сети интернет (проводное соединение и беспроводное соединение по технологии Wi-Fi)	MS Office, Windows / Корпоративная академическая лицензия бессрочная Microsoft Open License №66426830

7. ТЕКУЩИЙ КОНТРОЛЬ УСПЕВАЕМОСТИ И ПРОМЕЖУТОЧНАЯ АТТЕСТАЦИЯ

Проверка достижения результатов обучения по дисциплине осуществляется в рамках текущего контроля успеваемости и промежуточной аттестации.

7.1. Текущий контроль успеваемости

Текущий контроль успеваемости включает в себя мероприятия по оцениванию выполнения лабораторных работ, заданий для самостоятельной работы. Мероприятия текущего контроля успеваемости приведены в таблице 7.1.

Таблица 7.1 – Мероприятия текущего контроля успеваемости

Обозначение	Наименование	Форма контроля
ЛР01	Определение органолептических и химических показателей качества воды	защита работы
ЛР02	Определение общих показателей качества воды	защита работы
ЛР03	Оценка уровня потребления йода с йодированной солью	защита работы
ЛР04	Определение морфологических, физических и химических свойств почв. Оценка качества почв	защита работы
ЛР05	Изучение и расчет нормативов защиты окружающей среды	защита работы
ЛР06	Оценка технической и гигиенической эффективности очистки сточных вод.	защита работы
ЛР07	Экологические аспекты в профессиональной деятельности.	защита работы
ЛР08	Экономические механизмы природопользования. Платы за загрязнение окружающей среды	защита работы
СР12	Выполнение домашней контрольной работы по Разделам 1-3.	отчет
СР34	Написание домашней контрольной работы по Разделам 4-8	отчет
СР35	Подготовка проекта (реферата) на заданную тему.	реферат

7.2. Промежуточная аттестация

Формы промежуточной аттестации по дисциплине приведены в таблице 7.2.

Таблица 7.2 – Формы промежуточной аттестации

Обозначение	Форма отчетности	Очная
Зач01	Зачет	3 семестр

8. ФОНД ОЦЕНОЧНЫХ СРЕДСТВ

8.1. Оценочные средства

Оценочные средства соотнесены с результатами обучения по дисциплине и индикаторами достижения компетенций.

ИД-4 (УК-8) Знает принципы и законы устойчивого функционирования биосферы, в том числе последствия их нарушения, а также способы создания экологически безопасных условий жизнедеятельности для сохранения природной среды и обеспечения устойчивого развития общества

Результаты обучения	Контрольные мероприятия
Знает содержание и характеристику основных положений, законов, принципов и методов экологии, особенностей функционирования природной среды	Зач01
Имеет представление об основных природозащитных технологиях и решениях, используемых для создания и поддержания экологически безопасных условий жизнедеятельности, сохранения природной среды и обеспечения устойчивого развития общества	Зач01
Знает отдельные положения разделов прикладной экологии, в том числе промышленной и инженерной экологии, экологического права, экологического менеджмента и аудита, экономики природопользования	Зач01

Тестовые задания к зачету Зач01 (примеры)

- Раздел экологии, исследующий общие закономерности взаимоотношений общества и природы, называется:
 - общая экология
 - социальная экология
 - популяционная экология
 - глобальная экология
- Один из разделов экологии, изучающий биосферу Земли, называется:
 - общая экология
 - сельскохозяйственная экология
 - глобальная экология
 - химическая экология
- Закон минимума при изучении влияний различных факторов на рост растений установил:
 - Ю. Либих
 - Ю. Одум
 - В. Шелфорд
 - Э. Геккель
 - В. Радкевич
- Виды с широкой экологической валентностью называются:
 - стенотермными
 - гомойотермными
 - эвритермными
 - эврибионтными
 - термными
- Пределы устойчивости организма – это:
 - рамки, ограничивающие пригодные для жизни условия
 - минимально приемлемые для обитания условия существования
 - оптимальные условия для существования
- Топливо-энергетические ресурсы по своему происхождению являются:
 - биокосным веществом
 - биогенным веществом
 - косным веществом
- Высокие уровни атмосферных выбросов оксидов серы и азота вызывают на значительных площадях Северной Европы явление, которое в экологической литературе получило название:
 - «парниковый эффект»
 - «озоновая дыра»
 - «кислотный дождь»
 - «фотохимический смог»
- Максимальное количество загрязняющих веществ, которое в единицу времени разрешается данному конкретному предприятию сбрасывать в водоем, не вызывая при этом превышения в них предельно допустимых концентраций загрязняющих веществ и неблагоприятных экологических последствий – это:
 - ПДУ
 - ПДК
 - ПДС
 - ПДВ

9. Для сохранения уникальных невозпроизводимых природных объектов, имеющих научную, экологическую, культурную, эстетическую ценность, за ними законодательно закрепляется статус ...
- а) заказника
б) заповедника
в) памятника природы
г) национального парка
10. Методы, в основе которых лежат процессы извлечения ценных компонентов из сточных вод с дальнейшей их переработкой, называются ...
- а) каталитическими
б) фильтрованием
в) рекуперационными
г) коагуляцией
11. Введение в сточные воды коагулянтов или флокулянтов для образования хлопьевидных осадков, которые затем удаляются, - это метод
- а) флотации
б) коагуляции
в) экстракции
г) абсорбции
12. Укажите название международного соглашения по сокращению выбросов CO₂
- а) Протокол в Торонто
б) Киотский протокол,
в) Соглашение в Рио-де-Жанейро
г) Международная Рамочная Конвенция
д) Монреальский протокол
13. Международная общественная организация, субсидирующая мероприятия по сохранению исчезающих видов животных и растений, - это:
- а) Всемирный фонд дикой природы (ВВФ)
б) Международный банк реконструкции и развития (МБРР)
в) Международный союз охраны природы (МСОП)
г) Европейский банк реконструкции и развития (ЕБРР)
14. Разработка новой технологической схемы очистки газовых выбросов на предприятии можно отнести к стадии _____ цикла Деминга:
- а) планирования
б) корректировки
в) действия
г) проверки
15. . Установка пылеулавливающего и пылеподавляющего оборудования является одним из эффективных мероприятий по устранению следующего вида воздействия:
- а) сбросов взвешенных веществ в водоемы
б) выбросов тепла в атмосферу
в) образования твердых мелкодисперсных отходов
г) выбросов твердых взвешенных частиц
16. Применение надбавок на цену экологически чистой продукции является _____ методом управления природопользованием.
- а) техническим
б) экспертным
в) экономическим
г) дисциплинарным
17. В качестве экономического механизма охраны окружающей среды признаётся:
- а) разнообразные кодексы
б) экологическое страхование
в) нормирование
г) мониторинг

ИД-5 (УК-8) Умеет анализировать процессы, происходящие в техносфере и природной среде и определять возможные направления реализации соответствующих мероприятий по обеспечению экологической безопасности, в том числе и на основе нормативно-правовых требований

Результаты обучения	Контрольные мероприятия
Определяет зависимости при воздействии отдельных факторов на состояние	ЛР04, СР12

Результаты обучения	Контрольные мероприятия
природных объектов и здоровьем человека	
Умеет использовать нормативно-правовые документы в области экологической безопасности при решении типовых задач профессиональной деятельности в целях сохранения природной среды и обеспечения устойчивого развития общества	ЛР06
Анализирует возможность использования отдельных природоохранных мероприятий и наилучших доступных технологий применительно к конкретным условиям повседневной жизни и задачам профессиональной деятельности	ЛР07, СР35

Вопросы к защите лабораторной работы ЛР04

1. Назовите метод, при помощи которого отбирается проба почвы.
2. Опишите методику отбора пробы почвы по методу конверта
3. Опишите алгоритм определения гранулометрического состава почвы
4. Какие сельскохозяйственные культуры можно выращивать, если рН вытяжки составила 6,5?
5. Какая зависимость наблюдается между окраской почвы и ее плодородием.

Вопросы к защите лабораторной работы ЛР06

1. Как определить техническую эффективность очистки сточных вод?
2. Как определить гигиеническую эффективность очистки сточных вод?
3. Каким документом устанавливаются гигиенические требования к качеству вод поверхностных водоемов.
4. С использованием нормативной документации оцените техническую эффективность очистки сточных вод от взвешенных веществ, если их концентрация во входящем потоке составляет 100 мг/л, а концентрация после прохождения очистки в радиальном отстойнике – 65 мг/л.
5. Достигнута ли гигиеническая эффективность очистных сооружений, если концентрация взвешенных веществ в воде водоема-приемника до спуска сточных вод составляла 15,0 мг/л, а в створе на 1 км выше города – 16,25 мг/л. Водоем, куда производится выпуск сточных вод, относится к I категории водопользования.

Вопросы к защите лабораторной работы ЛР07

1. Какими видами воздействий на окружающую среду характеризуется профессиональная деятельность?
2. Каковы возможности вторичного использования отходов в отрасли профессиональной деятельности.
3. Способы защиты окружающей среды и здоровья человека от вредных воздействий отрасли профессиональной деятельности.
4. Каким образом экологические знания могут быть использованы при осуществлении профессиональной деятельности?

Примерные практические задания к СР12

1. Определите массу перца сладкого, содержащего 25,2 мг нитратов в 100 г продукта, которую может употребить один человек, чтобы не превысить допустимую суточную норму 350 мг/чел.
2. Запасы воды в ледниках и материковом льду – $35 \cdot 10^6$ км³. На сколько метров повысится уровень Мирового океана, если произойдет таяние всего льда? Радиус Земли принять равным 6400 км, а площадь Мирового океана – 2/3 от площади земного шара.
3. Определите площадь поля, необходимого, чтобы прокормить семью, состоящую из трех человек, если известно, что в среднем одним человеком в год поедается 40 кг го-

вядины (доля сухого вещества – 25%). Продуктивность поля (по сухому веществу) составляет 500 г/м².

Темы проектов (рефератов) СР35

1. Успешное применение «зеленого маркетинга» на предприятии (по вариантам)
2. Экологически безопасные сельскохозяйственные технологии
3. Сохранение биоразнообразия, особо ценных естественных ландшафтов и памятников природы (по вариантам)
4. Экологические проблемы городов и способы их решения (по вариантам)

ИД-6 (УК-8) Владеет расчетными и экспериментальными методами оценки уровня безопасности условий жизнедеятельности для сохранения природной среды и обеспечения устойчивого развития общества

Результаты обучения	Контрольные мероприятия
Владеет стандартными методиками расчета уровней и нормативов безопасности условий жизнедеятельности для сохранения природной среды и обеспечения устойчивого развития общества	ЛР05, СР34
Владеет отдельными методами эколого-экономической оценки хозяйственной деятельности	ЛР08
Имеет опыт экспериментальных исследований при оценке экологического состояния исследуемых объектов и их влиянии на здоровье человека с использованием отдельных методов и приборов аналитического и цифрового экологического контроля	ЛР01, ЛР02, ЛР03

Вопросы к защите лабораторной работы ЛР01

1. Что такое органолептические показатели качества воды?
2. Опишите методику определения цвета и мутности воды.
3. Опишите методику определения содержания ионов железа в воде.
4. Назовите нормативное значение содержания сульфат-ионов в питьевой воде. Пригодна ли вода для питьевых целей, если содержание сульфат-ионов составило 510 мг/дм³
5. Назовите нормативное значение показателя мутности? Пригодна ли вода для хозяйственно-питьевых нужд, если по результатам эксперимента обнаружилась опалесценция, а концентрация взвешенных веществ составила 1 мг/дм³?

Вопросы к защите лабораторной работы ЛР02

1. Опишите методику определения общей жесткости воды.
2. Назовите нормативное значение показателя общей жесткости для питьевой воды. Пригодна ли вода для питья, если в результате эксперимента среднее количество титранта, пошедшего на определение общей жесткости, составило 6,3 мл?
3. Опишите порядок определения рН с помощью универсальной индикаторной бумаги.
4. Назовите нормативное значение водородного показателя для питьевой воды. Пригодна ли вода для питья, если значение рН составило 8,3?
5. Опишите порядок выполнения эксперимента по определению временной жесткости.

Вопросы к защите лабораторной работы ЛР03

1. Опишите методику качественного определения йода в форме йодида в йодированной соли
2. Опишите методику качественного определения йода в форме йодата в йодированной соли
3. Опишите последовательность действий при количественном определении йода в форме йодата в йодированной соли.

4. Какие реагенты используются при количественном определении йода в форме йодата.
5. Как называется метод количественного определения йода в форме йодата.

Вопросы к защите лабораторной работы ЛР05

1. Что такое ИЗА? Для чего используется данный показатель?
2. Какие параметры включает в себя формула для расчета ИЗА?
3. В каких нормативных документах можно найти значения ПДК и классов опасности веществ в атмосферном воздухе?
4. Опишите методику определения ИЗА и ИЗВ.
5. В соответствии с какими нормативно-правовыми документами определяют нормативы допустимых выбросов.

Вопросы к защите лабораторной работы ЛР08

1. В соответствии с какими методиками выполняется расчет плат за загрязнение окружающей среды?
2. Какие параметры учитываются при расчете плат за загрязнение атмосферного воздуха сверх установленных нормативов.
3. От чего зависит сумма платы за размещение отходов?
4. Определите ущерб, причинённый сельскому и лесному хозяйствам, если промышленным предприятием выбрасывается ежегодно в атмосферу 4,5 тыс. т SO_2 , при этом в первой зоне загрязняется 15 га, во второй зоне загрязняется 500 га сельскохозяйственных и лесных угодий. Средняя высота выброса составляет 50 м.
2. Определите плату за загрязнение атмосферного воздуха от стационарного источника, если ежегодно предприятием выбрасывается в атмосферу древесная пыль объемом 9,2 т. Норматив ПДВ составляет – 8,3 т. Установленный для предприятия лимит по выбросу данного загрязнителя – 9,6 т.

Примерные практические задания к СР34

1. Рассчитайте индекс загрязнения атмосферы (ИЗА) и определите уровень загрязнения атмосферы в зависимости от значения ИЗА. Если для анализа были определены следующие концентрации загрязняющих веществ:

Аммофос – 0,7 мг/м³
Йод – 0,035 мг/м³
Метанол – 0,75 мг/м³
Озон – 0,09 мг/м³
Пропиламин – 0,65 мг/м³

2. Рассчитайте индекс загрязнения воды (ИЗВ) и определите класс качества воды на основании полученного значения. Для анализа были определены следующие концентрации загрязняющих веществ:

Бензол – 0,1 мг/м³
Гидросульфид ион – 18 мг/м³
Кремний – 40 мг/м³
Нафталин – 1,5 мг/м³
Стронций – 7,5 мг/м³
Цианиды – 0,07 мг/м³

3. Рассчитайте значение ПДВ, используя следующие данные:

Город (координаты)	Загрязняющее вещество	ПДК	C_{ϕ}	H, м	D, м	$V_1, \text{ м}^3/\text{с}$	$T_{\Gamma}, \text{ }^{\circ}\text{C}$	$T_{\text{в}}, \text{ }^{\circ}\text{C}$	n
--------------------	-----------------------	-----	------------	------	------	-----------------------------	--	--	---

Улан-Удэ (51°50'00" с. ш.)	хлор	0,03	0,02	30	6	15	125	22	1
-------------------------------	------	------	------	----	---	----	-----	----	---

8.2. Критерии и шкалы оценивания

8.2.1. Шкалы оценивания

Для контрольных мероприятий устанавливается минимальное и максимальное количество баллов в соответствии с таблицей 8.1.

Контрольное мероприятие считается пройденным успешно при условии набора количества баллов не ниже минимального.

Результат обучения по дисциплине считается достигнутым при успешном прохождении обучающимся всех контрольных мероприятий, относящихся к данному результату обучения.

Таблица 8.1 – Шкалы оценивания контрольных мероприятий

Обозначение	Наименование	Форма контроля	Количество баллов	
			min	max
ЛР01	Определение органолептических и химических показателей качества воды	защита работы	2	5
ЛР02	Определение общих показателей качества воды	защита работы	2	5
ЛР03	Оценка уровня потребления йода с йодированной солью	защита работы	2	5
ЛР04	Определение морфологических, физических и химических свойств почв. Оценка качества почв	защита работы	2	5
ЛР05	Изучение и расчет нормативов защиты окружающей среды	защита работы	2	5
ЛР06	Оценка технической и гигиенической эффективности очистки сточных вод.	защита работы	2	5
ЛР07	Экологические аспекты в профессиональной деятельности.	защита работы	2	5
ЛР08	Экономические механизмы природопользования. Платы за загрязнение окружающей среды	защита работы	2	5
СР12	Выполнение домашней контрольной работы по Разделам 1-3.	отчет	20	50
СР34	Написание домашней контрольной работы по Разделам 4-8	отчет	20	50
СР35	Подготовка проекта (реферата) на заданную тему.	реферат	2	10
Зач01	Зачет	зачет	40	100

8.2.2. Критерии оценивания

При оценивании результатов обучения по дисциплине в ходе текущего контроля успеваемости используются следующие критерии.

Минимальное количество баллов выставляется обучающемуся при выполнении всех указанных показателей (Таблица 8.2), допускаются несущественные неточности в изложении и оформлении материала

Таблица 8.2 – Критерии оценивания мероприятий текущего контроля успеваемости

Наименование, обозначение	Показатели выставления минимального количества баллов
Защита работы	лабораторная работа выполнена в полном объеме; по лабораторной работе представлен отчет, содержащий необходимые расчеты, выводы, оформленный в соответствии с установленными требованиями; на защите лабораторной работы даны правильные ответы не менее чем на 50% заданных вопросов
Отчет	контрольная работа выполнена в полном объеме (теоретическая и практическая часть); при решении тестовой части дано не менее 50% верных ответов; при решении практической части верно решено не менее 2 задач
Реферат	тема реферата раскрыта; использованы рекомендуемые источники; соблюдены требования к объему и оформлению реферата

При оценивании результатов обучения по дисциплине в ходе промежуточной аттестации используются следующие критерии.

Зачет (Зач01).

Промежуточная аттестация проводится в форме компьютерного тестирования.

Продолжительность тестирования: 45 минут.

Результаты тестирования оцениваются максимально 40 баллами, при этом процент правильных ответов P (0-100%) приводится к норме N в 40 баллов по следующей формуле:

$$N=0,4*P$$

Итоговая оценка по дисциплине выставляется с учетом результатов текущего контроля (приведенных к норме в 60 баллов) с использованием следующей шкалы.

Оценка	Набрано баллов
«зачтено»	41-100
«не зачтено»	0-40

МИНИСТЕРСТВО НАУКИ И ВЫСШЕГО ОБРАЗОВАНИЯ РОССИЙСКОЙ ФЕДЕРАЦИИ
Федеральное государственное бюджетное образовательное учреждение
высшего образования

«Тамбовский государственный технический университет»
(ФГБОУ ВО «ТГТУ»)



УТВЕРЖДАЮ

*Директор Института автоматизации и
информационных технологий*

_____ Ю.Ю. Громов
« 15 » _____ февраля _____ 20 23 г.

РАБОЧАЯ ПРОГРАММА ДИСЦИПЛИНЫ

Б1.О.04.01 Высшая математика

(шифр и наименование дисциплины в соответствии с утвержденным учебным планом подготовки)

Направление

15.03.06 «Мехатроника и робототехника»

(шифр и наименование)

Профиль

Информационно-сенсорные системы в мехатронике

(наименование профиля образовательной программы)

Формы обучения: _____ ***очная*** _____

Кафедра: _____ ***Высшая математика*** _____

(наименование кафедры)

Составитель:

_____ ***К.Ф.-М.Н.*** _____

степень, должность

_____ ***Т.В. Жуковская*** _____
подпись

_____ ***Т.В. Жуковская*** _____

инициалы, фамилия

Заведующий кафедрой

_____ ***А.Н. Пчелинцев*** _____
подпись

_____ ***А.Н. Пчелинцев*** _____

инициалы, фамилия

Тамбов 2023

**1. ПЛАНИРУЕМЫЕ РЕЗУЛЬТАТЫ ОБУЧЕНИЯ ПО ДИСЦИПЛИНЕ И
ЕЕ МЕСТО В СТРУКТУРЕ ОПОП**

Цель освоения дисциплины – достижение планируемых результатов обучения (таблица 1.1), соотнесенных с индикаторами достижения компетенций и целью реализации ОПОП.

Дисциплина входит в состав обязательной части образовательной программы.

Таблица 1.1 – Результаты обучения по дисциплине

Код, наименование индикатора	Результаты обучения по дисциплине
ОПК-1 Способен применять естественнонаучные и общинженерные знания, методы математического анализа и моделирования, теоретического и экспериментального исследования в профессиональной деятельности	
ИД-1 (ОПК-1) Знает основные понятия и методы высшей математики	Знает основные понятия и методы линейной алгебры и аналитической геометрии
	Знает основные понятия и методы дифференциального и интегрального исчислений, теории дифференциальных уравнений
ИД-2 (ОПК-1) Умеет применять методы высшей математики для решения задач профессиональной деятельности	Умеет применять методы линейной алгебры и аналитической геометрии для решения задач профессиональной деятельности
	Умеет применять методы дифференциального и интегрального исчислений, теории дифференциальных уравнений для решения задач профессиональной деятельности

Результаты обучения по дисциплине достигаются в рамках осуществления всех видов контактной и самостоятельной работы обучающихся в соответствии с утвержденным учебным планом.

Индикаторы достижения компетенций считаются сформированными при достижении соответствующих им результатов обучения.

2. ОБЪЁМ ДИСЦИПЛИНЫ

Объем дисциплины составляет 10 зачетных единиц.

Ниже приведено распределение общего объема дисциплины (в академических часах) в соответствии с утвержденным учебным планом.

Виды работ	Форма обучения	
	Очная	
	I семестр	II семестр
<i>Контактная работа</i>	52	52
занятия лекционного типа	16	16
лабораторные занятия		
практические занятия	32	32
курсовое проектирование		
консультации	2	2
промежуточная аттестация	2	2
<i>Самостоятельная работа</i>	128	128
<i>Всего</i>	180	180

3. СОДЕРЖАНИЕ ДИСЦИПЛИНЫ

Раздел 1. Линейная алгебра и аналитическая геометрия

Тема 1. Линейная алгебра

Матрицы. Классификация матриц. Определители 2 и 3 порядка, их свойства. Миноры и алгебраические дополнения. Действия с матрицами. Обратная матрица. Ранг матрицы.

Системы m линейных алгебраических уравнений с n неизвестными. Матричная форма записи системы. Матричный метод решения. Формулы Крамера. Метод Гаусса.

Практические занятия

ПР01. Вычисление определителей

ПР02. Действия с матрицами

ПР03. Решение и исследование систем линейных алгебраических уравнений

ПР04. Обзорное занятие по линейной алгебре.

Самостоятельная работа:

СР01. Расчётная работа на заданную тему.

По рекомендованной литературе изучить:

- Матрицы. Классификация матриц.
- Определители 2 и 3 порядка, их свойства. Миноры и алгебраические дополнения.
- Действия с матрицами. Обратная матрица. Ранг матрицы.
- Системы m линейных алгебраических уравнений с n неизвестными.
- Матричная форма записи системы. Матричный метод решения.
- Формулы Крамера.
- Метод Гаусса.

Тема 2. Векторная алгебра

Пространство векторов. Прямоугольный декартовый базис, координаты вектора. Действия над векторами в координатной форме. Скалярное произведение векторов, его свойства. Признак ортогональности векторов. Вычисление в координатах.

Векторное произведение векторов, его свойства. Геометрический и механический смысл. Вычисление в координатах. Смешанное произведение векторов, его свойства, вычисление в координатах. Геометрический смысл. Признак компланарности векторов.

Практические занятия

ПР05. Скалярное произведение векторов

ПР06. Векторное и смешанное произведения векторов

ПР07. Приложения векторной алгебры

Самостоятельная работа:

СР01. Расчётная работа на заданную тему.

По рекомендованной литературе изучить:

- Понятие вектора. Линейные операции над векторами, их свойства.
- Коллинеарные и компланарные векторы.
- Орт вектора. Модуль вектора. Направляющие косинусы вектора.
- Определение скалярного произведения. Свойства. Признак ортогональности векторов. Вычисление в координатной форме.

- Определение векторного произведения. Свойства. Геометрический и механический смысл. Вычисление в координатной форме
- Определение смешанного произведения векторов. Свойства, признак компланарности векторов. Геометрический смысл. Вычисление в координатной форме.

Тема 3. Аналитическая геометрия

Линии на плоскости. Прямая линия. Уравнения прямой: с угловым коэффициентом, общее, в отрезках, каноническое, параметрические, нормальное. Угол между прямыми.

Плоскость, уравнения плоскости: общее, в отрезках, частные случаи составления уравнений. Угол между плоскостями, условия параллельности и перпендикулярности плоскостей. Прямая в пространстве. Уравнения прямой: общие, канонические, параметрические. Взаимное расположение прямой и плоскости.

Линии второго порядка: окружность, эллипс, гипербола, парабола.

Практические занятия

ПР08. Уравнения прямой линии на плоскости

ПР09. Уравнения плоскости. Уравнения прямой в пространстве

ПР10. Линии второго порядка

ПР11. Обзорное занятие по векторной алгебре и аналитической геометрии

Самостоятельная работа:

СР03. Расчётная работа на заданную тему.

По рекомендованной литературе изучить:

- Линии на плоскости. Прямая линия. Уравнения прямой: с угловым коэффициентом, общее, в отрезках, каноническое, параметрические, нормальное. Угол между прямыми;
- Плоскость, уравнения плоскости: общее, в отрезках, частные случаи составления уравнений;
- Угол между плоскостями, условия параллельности и перпендикулярности плоскостей;
- Прямая в пространстве. Уравнения прямой: общие, канонические, параметрические;
- Взаимное расположение прямой и плоскости;
- Линии второго порядка: окружность, эллипс, гипербола, парабола.

Раздел 2. Математический анализ

Тема 4. Дифференциальное исчисление

Понятие функции. Простейшие свойства функции. Графики основных элементарных функций. Предел функции в точке и на бесконечности. Арифметические операции над пределами. Предел рациональной функции в точке и на бесконечности. Первый и второй замечательные пределы.

Производная функции, ее геометрический и механический смысл. Дифференциал функции. Правила дифференцирования. Производные основных элементарных функций. Производная сложной функции. Производные функций, заданных неявно и параметрическими уравнениями. Производные высших порядков. Правило Лопиталья. Асимптоты графика функции.

Монотонность и экстремумы функции. Исследование функции с помощью первой производной. Выпуклость, вогнутость, точки перегиба. Исследование функции с помощью второй производной. Общая схема исследования функции.

Понятие функции нескольких переменных. Частные производные. Производная по направлению. Дифференцирование неявно заданной функции. Понятие экстремума функции двух переменных. Условия экстремума.

Практические занятия

ПР12. Простейшие свойства функций. Пределы рациональных функций

ПР13. Пределы иррациональных и трансцендентных функций.

ПР14. Нахождение производных сложных функций. Техника дифференцирования.

Приложения производной и дифференциала

ПР15. Правило Лопиталю. Нахождение асимптот

ПР16. Обзорное занятие по дифференциальному исчислению

ПР17. Исследование функций с помощью производных

ПР18. Общее исследование функций

ПР19. Частные производные. Производная по направлению

ПР20. Экстремум функции двух переменных

Самостоятельная работа:

СР04. Расчётная работа на заданную тему.

По рекомендованной литературе изучить:

- Предел функции в точке и на бесконечности. Геометрический смысл;
- Первый и второй замечательные пределы, следствия из них;
- Определение производной. Геометрический и механический смысл. Уравнения касательной и нормали к графику функции;
- Таблица производных. Правила дифференцирования;
- Производная сложной функции. Логарифмическое дифференцирование;
- Производные функций, заданных неявно и параметрическими уравнениями;
- Правило Лопиталю;
- Исследование функции с помощью производной первого порядка;
- Выпуклость, вогнутость, точки перегиба. Исследование функции с помощью производной второго порядка;
- Асимптоты графика функции;
- Частные производные функции двух переменных. Производная по направлению;
- Касательная плоскость и нормаль к поверхности. Градиент;
- Дифференцирование функций, заданных неявно;
- Экстремумы функции двух переменных. Необходимое и достаточное условия экстремума.

Тема 5. Интегральное исчисление функций одной переменной

Первообразная. Неопределенный интеграл и его свойства. Таблица интегралов. Простейшие приемы интегрирования: непосредственное интегрирование, разложение подынтегральной функции, подведение под знак дифференциала. Два основных метода интегрирования: по частям и заменой переменной.

Основные классы интегрируемых функций. Интегрирование простейших рациональных дробей и рациональных функций. Интегрирование тригонометрических и иррациональных функций.

Задача о площади криволинейной трапеции. Понятие определенного интеграла. Условия существования. Свойства определенного интеграла. Формула Ньютона - Лейбница. Методы интегрирования по частям и заменой переменной в определенном интеграле.

Приложения определенного интеграла. Площадь плоской фигуры. Длина дуги плоской кривой. Объем тела вращения. Применение интегрального исчисления в экономике и технике. Несобственный интеграл по бесконечному промежутку.

- ПР21. Простейшие приемы интегрирования
- ПР22. Основные методы интегрирования
- ПР23. Интегрирование рациональных, иррациональных и тригонометрических функций. Техника интегрирования
- ПР24. Свойства и вычисление определенного интеграла
- ПР25. Приложения определенного интеграла
- ПР26. Несобственные интегралы
- ПР27. Обзорное занятие по интегральному исчислению

Самостоятельная работа:

СР05. Расчётная работа на заданную тему.

По рекомендованной литературе изучить:

- Неопределенный интеграл и его свойства.
- Основные классы интегрируемых функций.
- Задача о площади криволинейной трапеции. Понятие определенного интеграла. Условия существования. Свойства определенного интеграла.
- Приложения определенного интеграла. Площадь плоской фигуры. Длина дуги плоской кривой. Объем тела вращения.
- Применение интегрального исчисления в экономике и технике.
- Несобственный интеграл по бесконечному промежутку.
- Понятие меры и измеримости.

Раздел 3. Обыкновенные дифференциальные уравнения

Тема 6. Обыкновенные дифференциальные уравнения

Физические задачи, приводящие к дифференциальным уравнениям. Дифференциальные уравнения первого порядка, основные понятия. Дифференциальные уравнения с разделяющимися переменными, однородные, линейные, Бернулли. Методы решения.

Дифференциальные уравнения высших порядков, основные понятия. Уравнения, допускающие понижение порядка. Линейные однородные дифференциальные уравнения с постоянными коэффициентами. Фундаментальная система решений.

Линейные неоднородные дифференциальные уравнения с постоянными коэффициентами. Структура общего решения. Метод вариации произвольных постоянных. Уравнения со специальной правой частью.

Практические занятия

- ПР28. Интегрирование дифференциальных уравнений первого порядка: с разделяющимися переменными, однородные, линейные
- ПР29. Интегрирование дифференциальных уравнений первого порядка. Задача Коши
- ПР30. Простейшие дифференциальные уравнения высших порядков. Однородные линейные дифференциальные уравнения второго порядка с постоянными коэффициентами
- ПР31. Неоднородные линейные дифференциальные уравнения второго порядка с постоянными коэффициентами. Специальный вид правой части. Неоднородные линейные дифференциальные уравнения второго порядка с постоянными коэффициентами. Метод вариации произвольных постоянных
- ПР32. Обзорное занятие по дифференциальным уравнениям

Самостоятельная работа:

СР06. Расчётная работа на заданную тему.

По рекомендованной литературе изучить:

- Физические задачи, приводящие к дифференциальным уравнениям. Дифференциальные уравнения первого порядка. Уравнения Бернулли. Метод решения.
- Дифференциальные уравнения высших порядков, основные понятия. Уравнения, допускающие понижение порядка.
- Линейные однородные дифференциальные уравнения с постоянными коэффициентами. Фундаментальная система решений.
- Линейные неоднородные дифференциальные уравнения с постоянными коэффициентами. Структура общего решения.
- Метод вариации произвольных постоянных. Уравнения со специальной правой частью.
- Приложения дифференциальных уравнений.

4. ПЕРЕЧЕНЬ УЧЕБНОЙ ЛИТЕРАТУРЫ, ИНФОРМАЦИОННЫХ РЕСУРСОВ И ТЕХНОЛОГИЙ

4.1. Учебная литература

1. Попов, В.А., Протасов, Д.Н., Скоморохов, В.В. Математика в 2 ч. Ч. 1 (web-формат) [Электронный ресурс. Мультимедиа]. Курс лекций. / В.А. Попов, Д.Н. Протасов, В.В. Скоморохов. – Тамбов: Издательство ФГБОУ ВО "ТГТУ", 2017. – Режим доступа: <http://www.tstu.ru/book/elib3/mm/2017/popov> – Загл. с экрана.

2. Мышкис, А. Д. Лекции по высшей математике: учебное пособие / А. Д. Мышкис. – Санкт-Петербург: Лань, 2021. – 688 с. URL: <https://e.lanbook.com/book/167765> – Режим доступа: для авториз. пользователей.

3. Жуковская, Т. В. Высшая математика в примерах и задачах. В 2 частях. Ч.1: учебное пособие / Т. В. Жуковская, Е. А. Молоканова, А. И. Урусов. – Тамбов: Тамбовский государственный технический университет, ЭБС АСВ, 2017. – 129 с. URL: <https://www.iprbookshop.ru/85954.html> – Режим доступа: для авторизир. пользователей.

4. Жуковская, Т. В. Высшая математика в примерах и задачах в 2 частях. Ч.2: учебное пособие / Т. В. Жуковская, Е. А. Молоканова, А. И. Урусов. – Тамбов: Тамбовский государственный технический университет, ЭБС АСВ, 2018. – 160 с. – URL: <https://www.iprbookshop.ru/92664.html> – Режим доступа: для авторизир. пользователей.

5. Применение математических знаний в профессиональной деятельности. Пособие для саморазвития бакалавра: в 4 ч. Ч.3: Математический анализ: учебное пособие / Н.П. Пучков, Т.В. Жуковская, Е.А. Молоканова и др. – Тамбов: Изд-во ФГБОУ ВПО «ТГТУ», 2013. – 80 с.– Режим доступа: <http://www.tstu.ru/book/elib/pdf/2013/puchkov3-t.pdf> — Загл. с экрана.

6. Применение математических знаний в профессиональной деятельности. Пособие для саморазвития бакалавра: в 4 ч. Ч.4: Интегральное исчисление. Ряды. Дифференциальные уравнения: учебное пособие / Н.П. Пучков, Т.В. Жуковская, Е.А. Молоканова и др. – Тамбов: Изд-во ФГБОУ ВПО «ТГТУ», 2013. – 96 с. – Режим доступа: <http://www.tstu.ru/book/elib/pdf/2013/puchkov1-t.pdf> – Загл. с экрана.

7. Задачник по высшей математике для вузов: учебное пособие / В. Н. Земсков, С. Г. Кальней, В. В. Лесин, А. С. Поспелов. – Санкт-Петербург: Лань, 2021. - 512 с. – URL: <https://e.lanbook.com/book/167890> – Режим доступа: для авториз. пользователей.

4.2. Интернет-ресурсы, в том числе современные профессиональные базы данных и информационные справочные системы

Университетская информационная система «РОССИЯ» <https://uisrussia.msu.ru>

Справочно-правовая система «Консультант+» <http://www.consultant-urist.ru>

Справочно-правовая система «Гарант» <http://www.garant.ru>

База данных Web of Science <https://apps.webofknowledge.com/>

База данных Scopus <https://www.scopus.com>

Портал открытых данных Российской Федерации <https://data.gov.ru>

База открытых данных Министерства труда и социальной защиты РФ <https://rosmintrud.ru/opendata>

База данных Научной электронной библиотеки eLIBRARY.RU <https://elibrary.ru/>

База данных профессиональных стандартов Министерства труда и социальной защиты РФ <http://profstandart.rosmintrud.ru/obshchiy-informatsionnyy-blok/natsionalnyy-reestr-professionalnykh-standartov/>

Базы данных Министерства экономического развития РФ <http://www.economy.gov.ru>

База открытых данных Росфинмониторинга <http://www.fedsfm.ru/opendata>

Электронная база данных «Издательство Лань» <https://e.lanbook.com>

Электронная библиотечная система «IPRbooks» <http://www.iprbookshop.ru>

База данных «Электронно-библиотечная система «ЭБС ЮРАЙТ» <https://www.biblio-online.ru>

База данных электронно-библиотечной системы ТГТУ <http://elib.tstu.ru>

Федеральная государственная информационная система «Национальная электронная библиотека» <https://нэб.пф>

Национальный портал онлайн обучения «Открытое образование» <https://openedu.ru>

Электронная база данных "Polpred.com Обзор СМИ" <https://www.polpred.com>

Официальный сайт Федерального агентства по техническому регулированию и метрологии <http://protect.gost.ru/>

Ресурсы электронной информационно-образовательной среды университета представлены в локальном нормативном акте «Положение об электронной информационно-образовательной среде Тамбовского государственного технического университета».

Электронные образовательные ресурсы, к которым обеспечен доступ обучающихся, в т.ч. приспособленные для использования инвалидами и лицами с ограниченными возможностями здоровья, приведены на официальном сайте университета в разделе «Университет»-«Сведения об образовательной организации»-«Материально-техническое обеспечение и оснащённость образовательного процесса».

Сведения о лицензионном программном обеспечении, используемом в образовательном процессе, представлены на официальном сайте университета в разделе «Образование»-«Учебная работа»-«Доступное программное обеспечение».

5. МЕТОДИЧЕСКИЕ УКАЗАНИЯ ДЛЯ ОБУЧАЮЩИХСЯ ПО ОСВОЕНИЮ ДИСЦИПЛИНЫ

Изучение дисциплины «Высшая математика» осуществляется на лекциях, практических занятиях и самостоятельно. Контроль усвоения – при устном опросе на практических занятиях, компьютерном тестировании и экзаменах.

Важным условием успешного освоения дисциплины является создание студентом системы правильной организации труда, позволяющей распределить учебную нагрузку равномерно в соответствии с графиком образовательного процесса. Для этого следует ознакомиться с содержанием учебного материала, предписанного к изучению в данном семестре, планом лекций и практических занятий, графиком контрольных мероприятий.

Лекции являются одним из важнейших видов занятий и составляют основу теоретического обучения. Подготовка к лекционному занятию включает выполнение всех видов заданий, рекомендованных к каждой лекции, т.е. задания выполняются еще до лекционного занятия по соответствующей теме.

В ходе лекционных занятий необходимо вести конспектирование учебного материала, обращать внимание на категории, формулировки, раскрывающие содержание тех или иных явлений и процессов, научные выводы и практические рекомендации. Желательно оставить в рабочих конспектах поля, на которых делать пометки из рекомендованной литературы, дополняющие материал прослушанной лекции, а также подчеркивающие особую важность тех или иных теоретических положений.

Необходимо задавать преподавателю уточняющие вопросы с целью уяснения теоретических положений, разрешения спорных ситуаций. Целесообразно дорабатывать свой конспект лекции, делая в нем соответствующие записи из литературы, рекомендованной преподавателем и предусмотренной учебной программой.

Практические занятия проводятся с целью закрепления знаний и выработки необходимых умений в решении задач и проведении аналитических преобразований, в использовании математического аппарата для решения прикладных задач. Практические занятия позволяют развивать творческое теоретическое мышление, умение самостоятельно изучать литературу, анализировать практику; учат четко формулировать мысль, то есть имеют исключительно важное значение в развитии самостоятельного мышления.

В процессе подготовки к практическим занятиям необходимо обратить особое внимание на самостоятельное изучение рекомендованной литературы. При всей полноте конспектирования лекции в ней невозможно изложить весь материал из-за лимита аудиторных часов. Поэтому самостоятельная работа с учебниками, учебными пособиями, научной, справочной литературой и Интернета является наиболее эффективным методом получения дополнительных знаний, позволяет значительно активизировать процесс овладения информацией, способствует более глубокому усвоению изучаемого материала, формирует отношение к конкретной проблеме.

На практических занятиях важно разобраться в решении задач, не оставлять «непонятных» элементов. Решая упражнение или задачу, желательно предварительно понять, какой теоретический материал нужно использовать; наметить план решения, попробовать на его основе решить 1-2 аналогичные задачи. При решении задач всегда необходимо комментировать свои действия и не забывать о содержательной интерпретации.

Наиболее сложной для изучения в 1 семестре является тема «Аналитическая геометрия». Геометрия для многих обучающихся более сложна в усвоении, чем алгебра и математический анализ; а аналитическая геометрия, предполагающая изучение свойств геометрических объектов средствами алгебры на основе метода координат, усложняет ситуацию тем, что геометрические объекты описываются уравнениями, а это является непривычным и плохо воспринимается. В учебном пособии [3] разобрано большое количество задач, позволяющее разобраться с основными объектами этой темы.

Во 2 семестре сложной для изучения является тема «Интегральное исчисление», а именно: техника интегрирования. Для того чтобы ее освоить следует:

- выучить таблицу интегралов и прием непосредственного интегрирования функций, близких табличным;
- на большом количестве примеров разобрать основные приемы и методы интегрирования.

Контрольное тестирование проводится после определенного цикла практических занятий, обычно в конце темы, и является весьма эффективным методом проверки и оценки знаний и умений обучаемых, эффективно обеспечивает учет успеваемости. Тестирование осуществляется с помощью компьютерных средств: тестирующего комплекса АСТ-Тест Plus и системы дистанционного обучения MOODLE, содержащих программную среду для организации и проведения тестирования, обработки результатов и анализа качества тестовых заданий.

При подготовке к тестированию необходимо повторить основные положения соответствующей теории (определения, формулировки теорем, формулы, и т.п.) и алгоритмы решения типовых задач.

Экзамен имеет целью проверить и оценить учебную работу студентов, уровень полученных ими знаний и умение применять их к решению практических задач, овладение практическими навыками в объеме учебной программы.

Для подготовки к экзамену студентом выдается список экзаменационных вопросов и набор тренировочных задач, с которыми следует ознакомиться. Подготовку к экзамену рекомендуется осуществлять по уровневому принципу, последовательно переходя к более высокому уровню; изучение каждой темы курса можно выполнять по схеме:

- повторение теоретического материала на уровне формулировок, повторение алгоритмов решения типовых задач;
- изучение доказательств основных теорем курса;
- изучение доказательств по всему объему курса (для сильных студентов);
- решение тренировочных задач по данной теме;
- решение задач повышенной сложности (для сильных студентов);
- изучение дополнительной литературы.

Успешное освоение компетенций, формируемых данной учебной дисциплиной, предполагает оптимальное использование студентом времени *самостоятельной работы*. Самостоятельную работу студентов можно разделить на работу в часы учебных занятий и внеаудиторную работу. Внеаудиторная самостоятельная работа студентов включает чтение конспектов лекций, изучение теоретического материала по учебникам и учебным пособиям, решение теоретических задач, поставленных на лекции. А также выполнение обычного набора заданий после практических занятий, выполнение индивидуальных заданий, содержащих задачи повышенной сложности и олимпиадные, подготовку к тестированию и экзамену.

Целесообразно посвящать до 20 минут изучению конспекта лекции в тот же день после лекции и за день перед лекцией, а просмотреть и обдумать материал лекции перед практическим занятием. Теоретический материал изучать в течение недели до 2 часов, а готовиться к практическому занятию по дисциплине до 1.5 часов. При подготовке к практическому занятию повторить основные понятия и формулы по теме занятия, изучить примеры. Регулярно выполнять индивидуальные задания, выданные на самостоятельную работу; в случае возникновения трудностей с их выполнением подготовить вопросы преподавателю на время практических занятий или консультаций.

6. МАТЕРИАЛЬНО-ТЕХНИЧЕСКОЕ ОБЕСПЕЧЕНИЕ

По всем видам учебной деятельности в рамках дисциплины используются аудитории, оснащенные необходимым специализированным оборудованием.

Наименование специальных помещений	Оснащенность специальных помещений	Перечень лицензионного программного обеспечения / Реквизиты подтверждающего документа
учебные аудитории для проведения занятий лекционного типа	Мебель: учебная мебель Технические средства обучения: экран, проектор, компьютер	MS Office, Windows / Корпоративные академические лицензии бессрочные Microsoft Open License № 61010664, 60979359, 61316870, 45560005, 45341392, 44964701, 49066437, 48248804, 49487340, 43925361, 44544975, 43239932, 42882586, 46733190, 45936776, 46019880, 47425744, 47869741, 60102643, 41875901; OpenOffice / свободно распространяемое ПО
учебные аудитории для проведения занятий семинарского типа, групповых и индивидуальных консультаций, текущего контроля и промежуточной аттестации	Мебель: учебная мебель Технические средства обучения: экран, проектор, компьютер	

Для самостоятельной работы обучающихся предусмотрены помещения, укомплектованные специализированной мебелью, оснащенные компьютерной техникой с возможностью подключения к сети «Интернет» и обеспечением доступа в электронную информационно-образовательную среду университета.

Наименование помещений для самостоятельной работы обучающихся	Оснащенность помещений для самостоятельной работы обучающихся	Перечень лицензионного программного обеспечения / Реквизиты подтверждающего документа
Помещение для самостоятельной работы обучающихся (читальный зал Научной библиотеки)	Мебель: учебная мебель Комплект специализированной мебели: компьютерные столы Оборудование: компьютерная техника с подключением к информационно-коммуникационной сети «Интернет» и доступом в электронную информационно-образовательную среду образовательной организации, веб-камеры, коммуникационное оборудование, обеспечивающее доступ к сети интернет (проводное соединение и беспроводное соединение по технологии Wi-Fi)	MS Office, Windows / Корпоративная академическая лицензия бессрочная Microsoft Open License №66426830
Помещение для самостоятельной работы обучающихся (ауд. 333/А)	Мебель: учебная мебель Комплект специализированной мебели: компьютерные столы Оборудование: компьютерная техника с подключением к информационно-коммуникационной сети «Интернет» и доступом в электронную информационно-образовательную среду образовательной организации, веб-камеры, коммуникационное оборудование, обеспечивающее доступ к сети интернет (проводное соединение и беспроводное соединение по технологии Wi-Fi)	MS Office, Windows / Корпоративная академическая лицензия бессрочная Microsoft Open License №66426830

7. ТЕКУЩИЙ КОНТРОЛЬ УСПЕВАЕМОСТИ И ПРОМЕЖУТОЧНАЯ АТТЕСТАЦИЯ

Проверка достижения результатов обучения по дисциплине осуществляется в рамках текущего контроля успеваемости и промежуточной аттестации.

7.1. Текущий контроль успеваемости

Текущий контроль успеваемости включает в себя мероприятия по оцениванию выполнения заданий на практических занятиях, заданий для самостоятельной работы. Мероприятия текущего контроля успеваемости приведены в таблице 7.1.

Таблица 7.1 – Мероприятия текущего контроля успеваемости

Обозначение	Наименование	Форма контроля
ПР04	Обзорное занятие по линейной алгебре	Тест компьютерный
ПР07	Приложения векторной алгебры	Контрольная работа
ПР11	Обзорное занятие по векторной алгебре и аналитической геометрии	Тест компьютерный
ПР15	Правило Лопиталья. Нахождение асимптот	Тест компьютерный
ПР16	Обзорное занятие по дифференциальному исчислению	Контрольная работа
ПР20	Экстремум функции двух переменных	Тест компьютерный
ПР26	Несобственные интегралы	Контрольная работа
ПР27	Обзорное занятие по интегральному исчислению	Тест компьютерный
ПР30	Простейшие дифференциальные уравнения высших порядков. Однородные линейные дифференциальные уравнения второго порядка с постоянными коэффициентами	Тест компьютерный
ПР32	Обзорное занятие по дифференциальным уравнениям	Контрольная работа
СР01	Расчетная работа на заданную тему	Защита
СР02	Расчетная работа на заданную тему	Защита
СР03	Расчетная работа на заданную тему	Защита
СР04	Расчетная работа на заданную тему	Защита
СР05	Расчетная работа на заданную тему	Защита
СР06	Расчетная работа на заданную тему	Защита

7.2. Промежуточная аттестация

Формы промежуточной аттестации по дисциплине приведены в таблице 7.2.

Таблица 7.2 – Формы промежуточной аттестации

Обозначение	Форма отчетности	Очная
Экз01	Экзамен	1 семестр
Экз02	Экзамен	2 семестр

8. ФОНД ОЦЕНОЧНЫХ СРЕДСТВ

8.1. Оценочные средства

Оценочные средства соотнесены с результатами обучения по дисциплине и индикаторами достижения компетенций.

ИД-1 (ОПК-1) Знает основные понятия и методы высшей математики

Результаты обучения	Контрольные мероприятия
Знает основные понятия и методы линейной алгебры и аналитической геометрии	ПР04, ПР11, СР01, СР02, СР03, ЭК301
Знает основные понятия и методы дифференциального и интегрального исчисления, теории дифференциальных уравнений	ПР15, ПР20, ПР27, ПР32, СР04, СР05, СР06, ЭК302

Тестовые задания к ПР04 (примеры)

1. Равенство $\begin{vmatrix} 0 & 1 & 3 \\ \lambda & -2 & -1 \\ 0 & 3 & 4 \end{vmatrix} = 10$ выполняется при λ равном _____.

2. Верное утверждение:

- 1) если элементы главной диагонали определителя равны нулю, то определитель также равен нулю;
- 2) если к элементам одной строки определителя прибавить соответствующие элементы другой строки, то получится определитель равный нулю;
- 3) если в определителе есть два пропорциональных столбца, то он равен нулю.

Тестовые задания к ПР11 (примеры)

1. Если векторы $\vec{a} = (-3, -2, 1)$ и $\vec{b} = (-4, 8, -4)$, то $-\vec{a} - \vec{b}$ равно:

- 1) $(7, -6, 3)$; 2) $(6, 3, -1)$; 3) $(-7, 6, -3)$; 4) 4.

2. Если векторы $\vec{a} = \{2, -3, 1\}$ и $\vec{b} = \{4, 6, -2\}$, то $\vec{a} \cdot \vec{b}$ равно

- 1) -12 2) -5 3) 12 4) 15

3. Длина вектора $\vec{m} - 3\vec{n}$, где $|\vec{m}| = |\vec{n}| = 1$ и $\vec{m} \perp \vec{n}$ равна ...

4. Найдите расстояние от точки $A(4, -2)$ до прямой $2x - 3y - 1 = 0$

- 1) 13; 2) 5; 3) $\sqrt{13}$; 4) $\sqrt{5}$.

Тестовые задания к ПР15 (примеры)

1. Значение предела $\lim_{x \rightarrow 0} \frac{10x^2 - 4x + 10}{2x^2 + 3x - 2}$ равно...

2. Если $y = \frac{3+x^2}{x-1}$, то $\frac{dy}{dx}$ имеет вид

- 1) $\frac{2x}{(x-1)^2}$; 2) $\frac{3x^2 - 2x - 3}{(x-1)^2}$; 3) $\frac{2x}{x-1}$; 4) $\frac{x^2 - 2x - 3}{(x-1)^2}$.

3. Пусть x_1 и x_2 - точки экстремума функции $y = x^3 - 3x^2 - 3x + 1$, то $x_1 + x_2$ равно ...

Тестовые задания к ПР20 (примеры)

1. Для функции $z = x^2y + y^3$ справедливы соотношения

- 1) $z'_x = 2xy + 3y^2$ 2) $z'_y = x^2 + 3y^2$ 3) $z'_y = 3y^2$ 4) $z'_x = 2xy$.

2. Для стационарных точек функции $z = x^2 + y^2 + xy - 6x - 9y$ справедливы утверждения:

- 1) их число равно 1; 2) их число равно 2;
 3) сумма их координат равна 2; 4) сумма их координат равна 5.

Тестовые задания к ПР27 (примеры)

1. Интеграл $\int \sin(1-x)dx$ равен

- 1) $\frac{\sin^2(1-x)}{2} + C$; 2) $-\cos(1-x) + C$;
 3) $\cos(1-x) + C$; 4) $\frac{\cos^2(1-x)}{2} + C$.

2. Площадь фигуры, изображенной на рисунке,

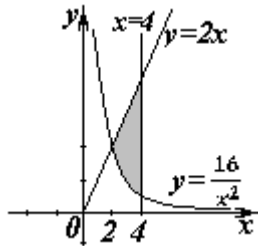

равна...

Тестовые задания к ПР30 (примеры)

1. Порядок дифференциального уравнения $(1+x^2)y''' + 2xy'' = x^3$ равен....

2. Установите соответствие между дифференциальными уравнениями первого порядка и их названиями:

- 1) $\sin^2 x dy = y \ln^2 y \sin x dx$; 1) дифференциальное уравнение с разделяющимися переменными;
 2) $(x^2 - 3y^2)dx + 2xydy = 0$; 2) уравнение Бернулли;
 3) $y' \sin x + y \cos x = x^8$; 3) линейное дифференциальное уравнение;

Задания для самостоятельной работы СР01

1. Исследуйте систему на совместность и определённость; в случае совместности найдите все её решения, выпишите свободные и базисные неизвестные:

$$\begin{cases} 2x_1 - x_2 + 3x_3 - 7x_4 = 5, \\ 6x_1 - 3x_2 + x_3 - 4x_4 = 7, \\ 4x_1 - 2x_2 + 14x_3 - 31x_4 = 18. \end{cases}$$

2. Найти обратную матрицу A^{-1} , если $A = \begin{pmatrix} 3 & 2 & 2 \\ 1 & 3 & 1 \\ 5 & 0 & 4 \end{pmatrix}$.

3. Исследуйте систему векторов $\vec{a} = \{1; 1; -1\}$, $\vec{b} = \{1; 2; 2\}$, $\vec{c} = \{2; 5; 7\}$ на компланарность.

Задания для самостоятельной работы СР02

1. Заданы векторы и значения координат точек: $\vec{a} = \{2; -1; 3\}$; $\vec{b} = -\vec{i} + 2\vec{j} + 3\vec{k}$;
 $\vec{c} = \vec{a} - 2\vec{b}$; $x = 2$; $y = -1$; $z = -2$.

Найдите: а) длину вектора \vec{c} ; б) орт вектора \vec{b} ; в) угол между векторами \vec{c} и \vec{a} ; г) проекцию $np_{\vec{b}} \vec{c}$; д) точки $D(x; y; z)$ и $E(u; v; w)$ такие, что $\vec{b} \perp \vec{OD}$ и $\vec{c} \parallel \vec{OE}$, где точка O – начало координат.

2. Заданы векторы: $\vec{x} = \{-2; 4; 1\}$, $\vec{p} = \{0; 1; 2\}$, $\vec{q} = \{1; 0; 1\}$, $\vec{r} = \{-1; 2; 4\}$.
Найдите разложение вектора \vec{x} по базису $\vec{p}, \vec{q}, \vec{r}$.

Задания для самостоятельной работы СР03

1. Определите числа A, B такие, чтобы плоскости $\pi_1: Ax + By + z + 7 = 0$ и $\pi_2: 4x + Ay + 2z = 2$ были параллельны. Вычислите в этом случае расстояние между плоскостями.
2. Среди прямых $3x - 2y + 7 = 0$, $6x - 4y - 9 = 0$, $6x + 4y - 5 = 0$, $2x + 3y - 6 = 0$ укажите параллельные и перпендикулярные.
3. Приведите к каноническому виду уравнение $4x^2 - y^2 + 8x - 2y + 2 = 0$, установите тип линии, определяемой уравнением, и изобразите ее на чертеже.

Задания для самостоятельной работы СР04.

Проведите полное исследование функции и построить её график:

- 1) $y = \frac{x}{x^2 + 4}$,
- 2) $y = (x^2 + 2)e^{-x}$.

Задания для самостоятельной работы СР05.

1. Оцените интеграл $\int_0^{2\pi} \frac{dx}{10 + 2\cos x}$.
2. Найдите среднее значение функции $\frac{1 + \ln x}{x}$ на отрезке $[1, e]$.

Задания для самостоятельной работы СР06.

1. Функции x^2 и x^3 образуют фундаментальную систему решений линейного однородного уравнения 2-го порядка. Найдите решение этого уравнения, если $y(1) = 1$, $y'(1) = 0$.
2. Найдите интегральную кривую уравнения $y'' + 9y = 0$, проходящую через точку $M(\pi, -1)$ и касающуюся в этой точке прямой $y + 1 = x - \pi$.
3. По фундаментальной системе решений $y_1 = e^x$; $y_2 = x^2 e^x$. восстановить ЛОДУ второго порядка.

Теоретические вопросы к экзамену ЭК301

1. Матрицы, основные понятия. Виды матриц. Линейные операции над матрицами. Умножение матриц.
2. Определители 2-го и 3-го порядков. Свойства определителей.
3. Алгебраические дополнения и миноры. Разложение определителей по элементам строки или столбца.
4. Обратная матрица, вычисление.
5. Системы линейных алгебраических уравнений. Виды систем. Теорема Кронекера-Капели. Решение систем методом Гаусса.
6. Матричная форма записи систем линейных алгебраических уравнений. Матричный метод решения. Формулы Крамера.
7. Понятие вектора. Линейные операции над векторами, их свойства.
8. Коллинеарные и компланарные векторы.
9. Прямоугольный декартовый базис. Координаты вектора. Орт вектора.
10. Действия над векторами в координатной форме.

11. Определение скалярного произведения. Свойства. Признак ортогональности векторов. Вычисление в координатной форме.
12. Модуль вектора. Направляющие косинусы вектора.
13. Определение векторного произведения. Свойства. Геометрический и механический смысл. Вычисление в координатной форме.
14. Определение смешанного произведения векторов. Свойства, признак компланарности векторов. Геометрический смысл. Вычисление в координатной форме.
15. Уравнения прямой: с угловым коэффициентом, общего уравнения, канонического и параметрического уравнений, уравнения прямой в отрезках, уравнения прямой, проходящей через две точки.
16. Угол между прямыми на плоскости. Условия параллельности и перпендикулярности.
17. Плоскость. Уравнения плоскости: общее уравнения, в отрезках, по трем точкам, по двум точкам и параллельно вектору, по точке параллельно двум неколлинеарным векторам.
18. Угол между плоскостями. Условия параллельности и перпендикулярности.
19. Прямая в пространстве. Вывод уравнений прямой: общих, канонических, параметрических, по двум точкам. Взаимный переход между уравнениями.
20. Взаимное расположение прямой и плоскости. Угол между прямой и плоскостью. Условия параллельности и перпендикулярности прямой и плоскости.
21. Метрические задачи: вычисление расстояния от точки до прямой (на плоскости и в пространстве), до плоскости, расстояния между прямыми, между плоскостями, между прямой и плоскостью.
22. Эллипс: определение, форма, вывод уравнения.
23. Гипербола: определение, форма, вывод уравнения.
24. Парабола: определение, форма, вывод уравнения.
25. Эксцентриситет и директрисы кривых второго порядка. Общее геометрическое свойство кривых второго порядка.
26. Функция. Способы задания. Основные элементарные функции, их графики.
27. Предел функции в точке и на бесконечности. Геометрический смысл.
28. Арифметические операции над пределами.
29. Первый замечательный предел, следствия из него.
30. Второй замечательный предел, следствия из него.
31. Эквивалентные бесконечно малые функции. Цепочка эквивалентных бесконечно малых.
32. Задачи, приводящие к понятию производной.
33. Определение производной. Геометрический и механический смысл.
34. Уравнения касательной и нормали к графику функции.
35. Правила дифференцирования.
36. Производные основных элементарных функций.
37. Производная сложной функции. Логарифмическое дифференцирование.
38. Производные функций, заданных неявно и параметрическими уравнениями.
39. Правило Лопиталю. Раскрытие неопределенностей $\frac{0}{0}$, $\frac{\infty}{\infty}$, $0 \cdot \infty$, $\infty - \infty$, 1^∞ , 0^0 , ∞^0 .

Теоретические вопросы к экзамену ЭК302

1. Монотонность функции. Необходимое и достаточное условия.
2. Экстремумы функции. Необходимое и достаточное условия.
3. Выпуклость, вогнутость графика функции. Достаточные условия.
4. Точки перегиба графика функции. Необходимое и достаточные условия.

5. Асимптоты графика функции.
6. Функции нескольких переменных. Определение.
7. Частные производные функции двух переменных. Производная по направлению
8. Касательная плоскость и нормаль к поверхности. Градиент.
9. Дифференцирование функций, заданных неявно.
10. Экстремумы функции двух переменных. Необходимое условие экстремума.
11. Достаточное условие экстремума функции двух переменных.
12. Первообразная. Неопределенный интеграл. Свойства.
13. Таблица интегралов.
14. Простейшие приемы интегрирования: непосредственное интегрирование, разложение подынтегральной функции, подведение под знак дифференциала.
15. Основные методы интегрирования: по частям, заменой переменной.
16. Интегрирование рациональных дробей.
17. Интегрирование тригонометрических функций. Универсальная тригонометрическая подстановка.
18. Интегрирование иррациональных функций. Тригонометрические подстановки.
19. Задача, приводящие к определенному интегралу: задача о площади криволинейной трапеции.
20. Определение определенного интеграла. Геометрический смысл определенного интеграла.
21. Свойства определенного интеграла. Оценки. Теорема о среднем значении.
22. Формула Ньютона-Лейбница.
23. Основные методы интегрирования в определенном интеграле: по частям, заменой переменной.
24. Приложения определенных интегралов к решению задач: вычисление площади плоской фигуры, длины дуги плоской кривой, объема.
25. Несобственные интегралы по бесконечному промежутку: определение, свойства, вычисление, признаки сходимости.
26. Несобственные интегралы от неограниченных функций: определение, свойства, вычисление, признаки сходимости.
27. Примеры физических задач, приводящих к дифференциальным уравнениям.
28. Понятие дифференциального уравнения, решения и общего решения дифференциального уравнения.
29. Теорема существования и единственности решения задачи Коши для обыкновенных дифференциальных уравнений первого порядка (без доказательства).
30. Дифференциальные уравнения первого порядка: однородные, линейные, Бернулли, в полных дифференциалах.
31. Дифференциальные уравнения высших порядков, допускающие понижение порядка.
32. Однородные линейные дифференциальные уравнения. Свойства решений.
33. Линейная зависимость и независимость функций. Определитель Вронского, его свойства.
34. Теорема о структуре общего решения линейного однородного дифференциального уравнения.
35. Теорема о структуре общего решения линейного неоднородного дифференциального уравнения.
36. Линейные однородные дифференциальные уравнения с постоянными коэффициентами.
37. Неоднородные линейные дифференциальные уравнения с постоянными коэффициентами и правой частью специального вида.
38. Неоднородные линейные уравнения. Метод вариации произвольных постоянных.

ИД-2 (ОПК-1) Умеет применять методы высшей математики для решения задач профессиональной деятельности

Результаты обучения	Контрольные мероприятия
Умеет применять методы линейной алгебры и аналитической геометрии для решения задач профессиональной деятельности	ПР04, ПР07, ПР11, СР01, СР02, СР03, ЭК301, ЭК302
Умеет применять методы дифференциального и интегрального исчисления, теории дифференциальных уравнений для решения задач профессиональной деятельности	ПР15, ПР16, ПР20, ПР26, ПР27, ПР30, ПР32, СР04, СР05, СР06, ЭК301, ЭК302

Тестовые задания к ПР04 (примеры)

1. Алгебраическое дополнение элемента a_{32} матрицы $A = \begin{pmatrix} 1 & -2 & 0 \\ 3 & 4 & -1 \\ 0 & 3 & 1 \end{pmatrix}$ имеет вид

1) $A_{32} = \begin{vmatrix} 1 & 0 \\ 3 & -1 \end{vmatrix}$; 2) $A_{32} = -\begin{vmatrix} 1 & -3 \\ 0 & 1 \end{vmatrix}$; 3) $A_{32} = \begin{vmatrix} -3 & -3 \\ -9 & 0 \end{vmatrix}$; 4) $A_{32} = -\begin{vmatrix} 1 & 0 \\ 3 & -1 \end{vmatrix}$.

2. Даны матрицы $A = \begin{pmatrix} -1 & 3 \\ 4 & 2 \end{pmatrix}$ и $B = \begin{pmatrix} 1 & 0 \\ -2 & 2 \end{pmatrix}$. Тогда решение матричного уравнения $A + X = B$ имеет вид

1) $\begin{pmatrix} 0 & 3 \\ 2 & 4 \end{pmatrix}$; 2) $\begin{pmatrix} 2 & 3 \\ 6 & 4 \end{pmatrix}$; 3) $\begin{pmatrix} 2 & -3 \\ -6 & 0 \end{pmatrix}$; 4) $\begin{pmatrix} 0 & -3 \\ 2 & 0 \end{pmatrix}$.

Практические задания к контрольной работе ПР07 (примеры)

1. Решить систему по формулам Крамера $\begin{cases} x + y + 2z = -1, \\ 2x - y + 2z = -4, \\ 4x + y + 4z = -2. \end{cases}$

2. Найти проекцию вектора $2\vec{a} - \vec{b}$ на вектор \vec{c} , если известны координаты векторов $\vec{a}(3, 2, -1)$, $\vec{b}(1, 3, 2)$, $\vec{c}(4, 3, 0)$.

3. Найти площадь треугольника с вершинами $A(-1, 3, 2)$, $B(3, 5, -2)$ и $C(3, 3, -1)$.

Тестовые задания к ПР11 (примеры)

1. Длина вектора $\vec{m} - 3\vec{n}$, где $|\vec{m}| = |\vec{n}| = 1$ и $\vec{m} \perp \vec{n}$ равна ...

2. Если векторы $\vec{a} = \{-1, 2, -1\}$ и $\vec{b} = \{-2, 4, -2\}$, то $|\vec{a} \times \vec{b}|$ равен

1) 0 2) 5 3) 1 4) 4

3. Проекция вектора $\vec{a} = \{-1; 1; -2\}$ на направление вектора $\vec{b} = \{6; -2; 3\}$ равна...

4. Найдите расстояние от точки $A(4, -2)$ до прямой $2x - 3y - 1 = 0$

1) 13; 2) 5; 3) $\sqrt{13}$; 4) $\sqrt{5}$.

Тестовые задания к ПР15 (примеры)

1. Значение предела $\lim_{x \rightarrow 0} \frac{10x^2 - 4x + 10}{2x^2 + 3x - 2}$ равно...

2. К графику функции $y = \frac{9}{8} \operatorname{tg}^2 x$ в точке $A(\frac{\pi}{6}, \frac{3}{8})$ проведена касательная. Угол (в градусах), который образует эта касательная с положительным направлением оси абсцисс равен....

Практические задания к контрольной работе ПР16 (примеры)

1. Найдите пределы:

а) $\lim_{x \rightarrow 5} \frac{x-5}{\sqrt{4+x}-3}$; б) $\lim_{x \rightarrow \infty} \left(\sqrt{x^4+x} - \sqrt{x^4-x^2+1} \right)$.

2. Найдите производные $y'(x)$ функций:

а) $y = x^3 \cdot \sin^2 \ln x$; б) $y = \operatorname{tg} \left(\frac{1}{\sqrt{x}} + x^2 \right)$; в) $y = \frac{e^{2x}}{x^2+3}$.

Тестовые задания к ПР20 (примеры)

1. Для функции $z = x^2y + y^3$ справедливы соотношения

1) $z'_x = 2xy + 3y^2$ 2) $\sum_{n=1}^{\infty} \arcsin \frac{1}{2^n}$ 3) $y'' - \frac{1}{2}y' + \frac{1}{16}y = 0$ 4) $\sum_{n=1}^{\infty} \frac{2+n^2}{n^3+1}$.

2. Для стационарных точек функции $z = x^2 + y^2 + xy - 6x - 9y$ справедливы утверждения:

- 1) их число равно 1; 2) их число равно 2;
3) сумма их координат равна 2; 4) сумма их координат равна 5.

3. Пусть $y = x^3 + 3x^2 + 4$, тогда график этой функции является выпуклым вверх на интервале(ах)

- 1) $(-\infty, -1)$ 2) $(-2, 0)$ 3) $(-\infty, -2)$ 4) $(-1, +\infty)$ 5) $(-\infty, -2)$ и $(0, +\infty)$

Практические задания к контрольной работе ПР26 (примеры)

1. Найдите интегралы

а) $\int_0^1 \frac{dx}{(x+2)^2}$; б) $\int_1^{+\infty} x^4 e^{-x^5} dx$; в) $\int \frac{x+3}{x^2+2x+4} dx$; г) $\int (4x^2-3) \cos 2x dx$;

д) $\int \frac{5x}{1+\sqrt{1-2x}} dx$; е) $\int \frac{x^3+1}{x^3-2x^2+x} dx$.

2. Найдите объем тела, образованного вращением вокруг оси Ox криволинейной трапеции, ограниченной кривой $y = \sqrt{\frac{\operatorname{arctg} x}{\pi}}$, $0 \leq x \leq \sqrt{3}$.

Тестовые задания к ПР27 (примеры)

1. В определенном интеграле $\int_0^4 \frac{dx}{1+\sqrt{x}}$ введена новая переменная $t = \sqrt{x}$. Тогда интеграл примет вид:

1) $\int_0^2 \frac{2tdt}{1+t}$; 2) $\int_0^2 \frac{2tdt}{1+t}$; 3) $\int_0^2 \frac{2tdt}{1+t}$; 4) $\int_0^4 \frac{2tdt}{1+t}$.

2. Площадь фигуры, изображенной на рисунке,

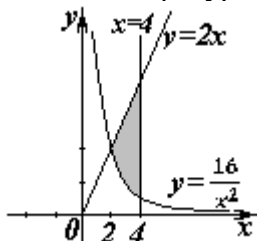

равна...

Тестовые задания к ПР30 (примеры)

1. Порядок дифференциального уравнения $(1+x^2)y''' + 2xy'' = x^3$ равен....

2. Дано дифференциальное уравнение $y'tgx - y = 0$. Тогда его решением является функция

1) $\frac{\cos^2(1-x)}{2} + C$; 2) $y = \cos x$; 3) $y = \frac{1}{\cos x}$; 4) $y = \sin x$.

Практические задания к контрольной работе ПР32 (примеры)

1. Решите задачу Коши

а) $(3+x^2)y' - 2xy = 0$, $y(3) = 12$; б) $y'' + 2y' + 5y = 0$, $y(0) = 0$, $y'(0) = 1$.

д) $\int \frac{5x}{1+\sqrt{1-2x}} dx$; е) $\int \frac{x^3+1}{x^3-2x^2+x} dx$.

2. Решите дифференциальные уравнения:

а) $xy' = y(1 + \ln \frac{y}{x})$; б) $y' - y \operatorname{tg} x = \frac{2x}{\cos x}$; в) $y'' + 6y' + 13y = 10 \sin x$;

г) $y'' + 16y = \frac{1}{\sin 4x}$.

Задания для самостоятельной работы СР01

1. Вычислите определитель четвертого порядка $\begin{vmatrix} 1 & 2 & -3 & 0 \\ 2 & 3 & 4 & 1 \\ 3 & 4 & 0 & 1 \\ -1 & 2 & 3 & 5 \end{vmatrix}$.

2. Даны матрицы A и B : $A = \begin{pmatrix} 0 & 2 & 0 \\ -1 & 3 & -1 \\ 2 & 3 & 3 \end{pmatrix}$, $B = \begin{pmatrix} 1 & 3 & -1 \\ 0 & 2 & 5 \\ -2 & 3 & 0 \end{pmatrix}$. Найти $AB + 2B$.

3. Решите систему линейных уравнений: 1) матричным методом; 2) по формулам

Крамера $\begin{cases} x_1 + 2x_2 - x_3 = 2, \\ x_2 + 3x_3 = 7, \\ x_1 - x_2 + x_3 = 3. \end{cases}$

Задания для самостоятельной работы СР02

1. Заданы векторы и значения координат точек: $\vec{a} = \{2; -1; 3\}$; $\vec{b} = -\vec{i} + 2\vec{j} + 3\vec{k}$; $\vec{c} = \vec{a} - 2\vec{b}$; $x = 2$; $y = -1$; $z = -2$.

Найдите: а) длину вектора \vec{c} ; б) орт вектора \vec{b} ; в) угол между векторами \vec{c} и \vec{a} ; г) проекцию $pr_{\vec{b}} \vec{c}$; д) точки $D(x; y; z)$ и $E(u; v; w)$ такие, что $\vec{b} \perp \vec{OD}$ и $\vec{c} \parallel \vec{OE}$, где точка O – начало координат.

2. Заданы векторы: $\vec{x} = \{-2; 4; 1\}$, $\vec{p} = \{0; 1; 2\}$, $\vec{q} = \{1; 0; 1\}$, $\vec{r} = \{-1; 2; 4\}$.

Найдите разложение вектора \vec{x} по базису $\vec{p}, \vec{q}, \vec{r}$.

Задания для самостоятельной работы СР03

1. В треугольнике ABC найти уравнение высоты, проведенной из вершины A, если известны координаты вершин: $A(-1;8)$, $B(1;11)$, $C(-5;6)$. Сделайте чертеж.

2. Найдите координаты точки, симметричной точке $M_1(3;4;5)$ относительно плоскости $x - 2y + z - 6 = 0$.

3. Фокусами гиперболы являются точки $F_1(2, -10)$ и $F_2(2, 16)$, расстояние между вершинами равно 24. Составьте каноническое уравнение гиперболы.

Задания для самостоятельной работы СР04.

1. Проведите полное исследование функции и постройте её график:

а) $y = \frac{x}{x^2 + 4}$, б) $y = (x^2 + 2)e^{-x}$.

2. Исследуйте на экстремумы функцию $z = 3x^2y - x^3 - y^4$.

Задания для самостоятельной работы СР05.

1. Найдите неопределённые интегралы:

а) $\int \frac{\cos x}{\sin^2 x + 1} dx$; б) $\int \frac{x}{\sqrt{x^2 + 3x - 1}} dx$; в) $\int (x^2 + x) \cos 2x dx$; г) $\int \frac{3x^3 - 7x^2 - 8x + 20}{x^4 - 8x^2 + 16} dx$;

д) $\int \frac{dx}{(\sqrt[4]{x+3}-1)\sqrt{x+3}}$; е) $\int \frac{dx}{1-5\sin^2 x}$.

2. Найдите определённые интегралы и несобственный интеграл или установите его расходимость.

а) $\int_2^4 x(3-x)^9 dx$; б) $\int_1^e \ln x dx$; в) $\int_0^1 \frac{x^3 + x}{x^4 + 1} dx$; г) $\int_0^{+\infty} \frac{e^{-\sqrt{x+1}}}{\sqrt{x+1}} dx$.

3. Найдите площадь фигуры, ограниченной кардиоидой $x = 2\cos t - \cos 2t$, $y = 2\sin t - \sin 2t$.

4. Определите объем тела, образованного вращением фигуры, ограниченной линиями $y = 4 - x^2$, $y = 0$, вокруг оси Ox .

Задания для самостоятельной работы СР06.

1. Решите дифференциальные уравнения:

а) $y' = \frac{y}{x} + \frac{x}{y}$; б) $y' \cdot \sin^2 x = y^2 + 1$; в) $y' - y \cdot \operatorname{tg} x = \operatorname{ctg} x$; г) $y'x + y + xy^2 = 0$.

2. Решите задачи Коши:

а) $2dy - x dx = 0$, $y(2) = 0$; б) $y'' - 4y' + 5y = 0$, $y(0) = 1$, $y'(0) = 0$.

3. Найдите общие решения дифференциальных уравнений

а) $y''' = e^{-2x}$; б) $y'' - 4y' + 4y = xe^{2x}$; в) $y'' - 5y' + 6y = 2e^x$; г) $y'' + 4y = \frac{1}{\sin^2 x}$.

Тестовые задания к экзамену Экз01 (примеры)

1. Равенство $\begin{vmatrix} 0 & 1 & 3 \\ \lambda & -2 & -1 \\ 0 & 3 & 4 \end{vmatrix} = 10$ выполняется при λ равном _____.

2. Верное утверждение:

1) если элементы главной диагонали определителя равны нулю, то определитель также равен нулю;

2) если к элементам одной строки определителя прибавить соответствующие элементы другой строки, то получится определитель равный нулю;

3) если в определителе есть два пропорциональных столбца, то он равен нулю.

3. Алгебраическое дополнение элемента a_{32} матрицы $A = \begin{pmatrix} 1 & -2 & 0 \\ 3 & 4 & -1 \\ 0 & 3 & 1 \end{pmatrix}$ имеет вид

1) $A_{32} = \begin{vmatrix} 1 & 0 \\ 3 & -1 \end{vmatrix}$; 2) $A_{32} = -\begin{vmatrix} 1 & -3 \\ 0 & 1 \end{vmatrix}$; 3) $A_{32} = \begin{vmatrix} -3 & -3 \\ -9 & 0 \end{vmatrix}$; 4) $A_{32} = -\begin{vmatrix} 1 & 0 \\ 3 & -1 \end{vmatrix}$.

4. Даны матрицы $A = \begin{pmatrix} -1 & 3 \\ 4 & 2 \end{pmatrix}$ и $B = \begin{pmatrix} 1 & 0 \\ -2 & 2 \end{pmatrix}$. Тогда решение матричного уравнения

$A + X = B$ имеет вид

1) $\begin{pmatrix} 0 & 3 \\ 2 & 4 \end{pmatrix}$; 2) $\begin{pmatrix} 2 & 3 \\ 6 & 4 \end{pmatrix}$; 3) $\begin{pmatrix} 2 & -3 \\ -6 & 0 \end{pmatrix}$; 4) $\begin{pmatrix} 0 & -3 \\ 2 & 0 \end{pmatrix}$.

5. Решение системы линейных уравнений $\begin{cases} 7x - 2y = 6, \\ 3x + 5y = -4, \end{cases}$ методом Крамера можно

представить в виде

1) $x = \frac{\begin{vmatrix} 7 & 6 \\ 3 & -4 \end{vmatrix}}{\begin{vmatrix} 7 & -2 \\ 3 & 5 \end{vmatrix}}, y = \frac{\begin{vmatrix} 6 & -2 \\ -4 & 5 \end{vmatrix}}{\begin{vmatrix} 7 & -2 \\ 3 & 5 \end{vmatrix}}$; 2) $x = \frac{\begin{vmatrix} -2 & 6 \\ 5 & -4 \end{vmatrix}}{\begin{vmatrix} 7 & -2 \\ 3 & 5 \end{vmatrix}}, y = \frac{\begin{vmatrix} 6 & 7 \\ -4 & 3 \end{vmatrix}}{\begin{vmatrix} 7 & -2 \\ 3 & 5 \end{vmatrix}}$;

3) $x = \frac{\begin{vmatrix} 6 & -2 \\ -4 & 5 \end{vmatrix}}{\begin{vmatrix} 7 & -2 \\ 3 & 5 \end{vmatrix}}, y = \frac{\begin{vmatrix} 7 & 6 \\ 3 & -4 \end{vmatrix}}{\begin{vmatrix} 7 & -2 \\ 3 & 5 \end{vmatrix}}$; 4) $x = \frac{\begin{vmatrix} 7 & -2 \\ 3 & 5 \end{vmatrix}}{\begin{vmatrix} 6 & -2 \\ -4 & 5 \end{vmatrix}}, y = \frac{\begin{vmatrix} 7 & -2 \\ 3 & 5 \end{vmatrix}}{\begin{vmatrix} 7 & 6 \\ 3 & -4 \end{vmatrix}}$.

6. Система линейных неоднородных уравнений $\begin{cases} 5x_1 - 3x_2 + x_3 = 3, \\ 3x_1 + 4x_2 - x_3 = -2, \\ 2x_1 - 7x_2 + 2x_3 = \lambda. \end{cases}$ имеет бесконечное

число решений при λ равном _____.

7. Если векторы $\vec{a} = (-3, -2, 1)$ и $\vec{b} = (-4, 8, -4)$, то $-\vec{a} - \vec{b}$ равно:

1) $(7, -6, 3)$; 2) $(6, 3, -1)$; 3) $(-7, 6, -3)$; 4) 4.

8. Длина вектора $\vec{m} - 3\vec{n}$, где $|\vec{m}| = |\vec{n}| = 1$ и $\vec{m} \perp \vec{n}$ равна _____.

9. Проекция вектора $\vec{a} = \{-1; 1; -2\}$ на направление вектора $\vec{b} = \{6; -2; 3\}$ равна...

10. Укажите уравнение перпендикуляра, опущенного из точки $A(4, 2)$, на прямую $3x + y + 5 = 0$

1) $3x + y - 14 = 0$; 2) $3x - y - 10 = 0$;
3) $x - 3y + 2 = 0$; 4) $x + 3y - 10 = 0$.

11. Найдите расстояние от точки $A(4, -2)$ до прямой $2x - 3y - 1 = 0$

- 1) 13; 2) 5; 3) $\sqrt{13}$; 4) $\sqrt{5}$.

12. Уравнением плоскости, проходящей через точку $M(-1, 5, 1)$, параллельно плоскости $3x + 4y - 5z + 8 = 0$ является

13. Установите, какая из приведенных точек лежит на прямой $\frac{x-1}{-2} = \frac{y+1}{4} = \frac{z}{2}$

- 1) (2, -3, -1); 2) (2, 2, 1); 3) (2, -1, 1); 4) (2, 6, 1).

14. Мера множества точек прямой $(-\infty; 5] \cap [4; +\infty)$ равна....

15. Значение предела $\lim_{x \rightarrow 0} \frac{10x^2 - 4x + 10}{2x^2 + 3x - 2}$ равно...

16. Число точек разрыва функции $y = \frac{x^2 - 1}{(x + 2)(x^4 + 4)}$ равно...

- 1) 2; 2) 0; 3) 3; 4) 1.

17. Если $y = \frac{3+x^2}{x-1}$, то $\frac{dy}{dx}$ имеет вид

- 1) $\frac{2x}{(x-1)^2}$; 2) $\frac{3x^2 - 2x - 3}{(x-1)^2}$; 3) $\frac{2x}{x-1}$; 4) $\frac{x^2 - 2x - 3}{(x-1)^2}$.

18. Если $x^2 + y^2 = \sin y + 1$, то значение производной $\frac{dx}{dy}$ в точке $y = 0$ и $x = 1$ равно...

19. Если $y = \arctg x$, то $\frac{d^2 y}{dx^2}$ имеет вид

- 1) $\frac{-2x}{(1-x^2)^2}$; 2) $\frac{-(1+x)^2}{(1+x^2)^2}$; 3) $\frac{-2x}{(1+x^2)^2}$; 4) $\frac{2x}{(1+x^2)^2}$.

20. К графику функции $y = \frac{9}{8} \operatorname{tg}^2 x$ в точке $A(\frac{\pi}{6}, \frac{3}{8})$ проведена касательная. Угол (в градусах), который образует эта касательная с положительным направлением оси абсцисс равен....

21. Если применить правило Лопиталья, то $\lim_{x \rightarrow 0} \frac{1 - \cos x}{\arctg x^2}$ равен

- 1) 0.5; 2) $\lim_{x \rightarrow 0} \frac{-\sin x}{2x / \operatorname{tg} x^2}$; 3) $\lim_{x \rightarrow 0} \frac{\sin x(1+x^4)}{2x}$; 4) $\lim_{x \rightarrow 0} \frac{\sin x(1+x^2)}{2x}$.

Тестовые задания к экзамену Экз02 (примеры)

1. Функция $y = x^2 e^{-x^2/2}$ убывает на интервале(ах)

- 1) $(-\infty, -\sqrt{2})$; 2) $(-\sqrt{2}, 0)$; 3) $(\sqrt{2}, +\infty)$; 4) $(0, \sqrt{2})$;
5) $(-\infty, -\sqrt{2})$ и $(0, \sqrt{2})$; 6) $(-\infty, -\sqrt{2})$ и $(\sqrt{2}, +\infty)$.

2. Пусть $y = x^4(x-5)$, тогда график этой функции является выпуклым вниз на интервале(ах)

- 1) $(-\infty, 0)$; 2) $(0, 3)$; 3) $(-\infty, 0)$ и $(3, +\infty)$;
4) $(3, +\infty)$; 5) $(-\infty, 0)$ и $(0, 3)$; 6) $(0, 3)$ и $(3, +\infty)$.

3. Точкой (точками) перегиба графика функции $y = x^4(x-5)$ является точка (являются точки)

- 1) (3,-162); 2) (0,0) и (3,-162); 3) 0; 4) 3.

4. Интеграл $\int \sin(1-x)dx$ равен

- 1) $\frac{\sin^2(1-x)}{2} + C$; 2) $-\cos(1-x) + C$;
3) $\cos(1-x) + C$; 4) $\frac{\cos^2(1-x)}{2} + C$.

5. Если в неопределенном интеграле $\int (2x+1) \ln\left(\frac{x}{3}+1\right) dx$, применяя формулу интегрирования по частям: $\int u dv = uv - \int v du$, положить, что $dv = (2x+1)dx$, то дифференциал функции $u(x)$ будет равен

- 1) $\frac{dx}{3(x+3)}$; 2) $\frac{dx}{x+3}$; 3) $\ln\left(\frac{x}{3}+1\right) dx$; 4) $\frac{3dx}{(x+3)}$.

6. В неопределенном интеграле $\int \cos 5x \cdot \cos 3x dx$ применена формула преобразования произведения тригонометрических функций в сумму, тогда множество всех первообразных интегрируемой функции равно

- 1) $\frac{1}{4} \sin 2x + \frac{1}{16} \sin 8x + C$; 2) $\frac{1}{2} \sin 2x + \frac{1}{8} \sin 8x + C$;
2)-: $\frac{1}{4} \cos 2x + \frac{1}{16} \cos 8x + C$; 3) $\frac{1}{4} \sin 2x - \frac{1}{16} \sin 8x + C$.

7. Определенный интеграл $\int_a^b (7f(x) + 3g(x)) dx$ может быть равен

- 1) $7 \int_a^b f(x) dx + 3 \int_a^b g(x) dx$; 2) $21 \int_a^b f(x) g(x) dx$;
3) $\frac{7}{3} \int_a^b \frac{f(x)}{g(x)} dx$; 4) $10 \int_a^b (f(x) + g(x)) dx$.

8. В определенном интеграле $\int_0^4 \frac{dx}{1+\sqrt{x}}$ введена новая переменная $t = \sqrt{x}$. Тогда интеграл примет вид:

- 1) $\int_0^2 \frac{2tdt}{1+t}$; 2) $\int_0^2 \frac{2tdt}{1+t}$; 3) $\int_0^2 \frac{2tdt}{1+t}$; 4) $\int_0^4 \frac{2tdt}{1+t}$.

9. Определенный интеграл $\int_0^{\frac{\pi}{2}} x \sin x dx$ равен...

10. Площадь фигуры, изображенной на рисунке,

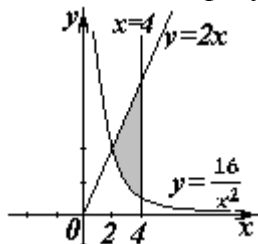

равна...

11. Порядок дифференциального уравнения $(1+x^2)y''' + 2xy'' = x^3$ равен....

12. Дано дифференциальное уравнение $y'tgx - y = 0$. Тогда его решением является функция

1) $y = \frac{1}{\sin x}$; 2) $y = \cos x$; 3) $y = \frac{1}{\cos x}$; 4) $y = \sin x$.

13. Частное решение дифференциального уравнения $(x^2 + 1) \cdot y' = 2xy$ при $y(1) = 4$ имеет вид

1) $y = 2(x^2 + 1)$; 2) $y = x^2 + 2$; 3) $y = \ln(x^2 + 1)$; 4) $y = \frac{x^2 + 1}{4}$.

14. Уравнение $y' + xy = x^2 y^6$ является...

- 1) линейным неоднородным дифференциальным уравнением 1 порядка;
- 2) однородным дифференциальным уравнением;
- 3) уравнением Бернулли;
- 4) уравнением с разделяющимися переменными.

15. Установите соответствие между дифференциальными уравнениями первого порядка и их названиями:

- | | |
|--|---|
| 1) $\sin^2 x dy = y \ln^2 y \sin x dx$; | 1) дифференциальное уравнение с разделяющимися переменными; |
| 2) $(x^2 - 3y^2) dx + 2xy dy = 0$; | 2) уравнение Бернулли; |
| 3) $y' \sin x + y \cos x = x^8$; | 3) линейное дифференциальное уравнение; |
| 4) $2 \ln x \cdot y' + \frac{y}{x} = \frac{\cos x}{y}$; | 4) однородное дифференциальное уравнение. |

16. Установите соответствие между дифференциальными уравнениями и способом их решения:

- | | |
|--|---|
| 1) $\frac{xdx}{1+y} - \frac{ydy}{1+x} = 0$; | 1) замена переменной $z = \frac{y}{x}$, где $z = z(x)$; |
| 2) $(x^2 + xy + y^2) dx = x^2 dy$; | 2) подстановка $y = uv$, где $u = u(x), v = v(x)$; |
| 3) $y' = a \sin x + by$; | 3) разделение переменных; |
| 4) $y'' = x^2 - 3x$; | 4) двукратное интегрирование. |

17. Общее решение дифференциального уравнения $y'' = 12e^{-2x}$ имеет вид...

1) $y = -12e^{-2x} + \frac{C_1}{2} x^2 + C_2 x + C_3$;	2) $y = -96e^{-2x} + \frac{C_1}{2} x^2 + C_2 x + C_3$;
2) $y = 1,5e^{-2x} + C$;	3) $y = -1,5e^{-2x} + \frac{C_1}{2} x^2 + C_2 x + C_3$.

18. Общее решение дифференциального уравнения $\frac{y'}{y} + \frac{2}{x} = 0$ имеет вид...

1) $y = -2x + C$; 2) $y = \frac{C}{x^2}$; 3) $y = -x^2 + C$; 4) $y = -Cx^2$.

19. Однородному дифференциальному уравнению второго порядка $3y'' - y' - y = 0$ соответствует характеристическое уравнение

1) $3 - \lambda - \lambda^2 = 0$; 2) $3\lambda^2 - \lambda - 1 = 0$; 3) $3\lambda^2 + \lambda + 1 = 0$; 4) $3 + \lambda + \lambda^2 = 0$.

20. Указать вид общего решения дифференциального уравнения $y'' - 5y' = -5$, если частным решением является функция $y^* = x$

1) $y = C_1 + C_2 e^{5x} + 5x$; 2) $y = C_1 + C_2 e^{-5x} - 5x$;

3) $y = C_1 + C_2 e^{5x} + x$; 4) $y = C_1 + C_2 e^{5x} - x$.

21. Частному решению линейного неоднородного дифференциального уравнения $y'' - 4y' = 1 + 4x + 3x^2$ по виду его правой части соответствует функция ...

1) $y = Ax^2 + Bx + C$; 2) $y = Ax + B$; 3) $y = C_1 e + C_2 e^{4x}$; 4) $y = (Ax^2 + Bx + C)x$.

8.2. Критерии и шкалы оценивания

8.2.1. Шкалы оценивания

Для контрольных мероприятий устанавливается минимальное и максимальное количество баллов в соответствии с таблицей 8.1.

Контрольное мероприятие считается пройденным успешно при условии набора количества баллов не ниже минимального.

Результат обучения по дисциплине считается достигнутым при успешном прохождении обучающимся всех контрольных мероприятий, относящихся к данному результату обучения.

Таблица 8.1 – Шкалы оценивания контрольных мероприятий

Обозначение	Наименование	Форма контроля	Количество баллов	
			min	max
ПР04	Обзорное занятие по линейной алгебре	Тест компьютерный	3	9
ПР07	Приложения векторной алгебры	Контрольная работа	3	9
ПР11	Обзорное занятие по векторной алгебре и аналитической геометрии	Тест компьютерный	3	9
ПР15	Правило Лопиталя. Нахождение асимптот	Тест компьютерный	3	9
ПР16	Обзорное занятие по дифференциальному исчислению	Контрольная работа	3	9
ПР20	Экстремум функции двух переменных	Тест компьютерный	3	9
ПР26	Несобственные интегралы	Контрольная работа	3	9
ПР27	Обзорное занятие по интегральному исчислению	Тест компьютерный	3	9
ПР30	Простейшие дифференциальные уравнения высших порядков. Однородные линейные дифференциальные уравнения второго порядка с постоянными коэффициентами	Тест компьютерный	3	9

15.03.06 «Мехатроника и робототехника»
«Информационно-сенсорные системы в мехатронике»

Обоз-	Наименование	Форма контроля	Количество баллов	
ПР32	Обзорное занятие по дифференциальным уравнениям	Контрольная работа	3	9
СР01	Расчетная работа на заданную тему	Защита	2	5
СР02	Расчетная работа на заданную тему	Защита	2	5
СР03	Расчетная работа на заданную тему	Защита	2	5
СР04	Расчетная работа на заданную тему	Защита	2	5
СР05	Расчетная работа на заданную тему	Защита	2	5
СР06	Расчетная работа на заданную тему	Защита	2	5
Экз01	Экзамен	экзамен	16	40
Экз02	Экзамен	экзамен	16	40

8.2.2. Критерии оценивания

При оценивании результатов обучения по дисциплине в ходе текущего контроля успеваемости используются следующие критерии.

Минимальное количество баллов выставляется обучающемуся при выполнении всех указанных показателей (Таблица 8.2), допускаются несущественные неточности в изложении и оформлении материала

Таблица 8.2 – Критерии оценивания мероприятий текущего контроля успеваемости

Наименование, обозначение	Показатели выставления минимального количества баллов
Расчетная работа	расчетная работа выполнена в полном объеме; по расчетной работе представлен отчет, содержащий необходимые расчеты и выводы; на защите расчетной работы даны правильные ответы не менее чем на 50% заданных вопросов
Контрольная работа	правильно решено не менее 40% заданий
Тест компьютерный	правильно решено не менее 40% тестовых заданий

При оценивании результатов обучения по дисциплине в ходе промежуточной аттестации используются следующие критерии.

Экзамен (Экз01, Экз02).

Промежуточная аттестация проводится в форме компьютерного тестирования и устного опроса: 2 теоретических вопроса. Продолжительность компьютерного тестирования - 70 минут, время на подготовку к устному ответу - 30 минут.

При оценивании результатов обучения по дисциплине в ходе промежуточной аттестации используются следующие критерии и шкалы.

Каждый теоретический вопрос оценивается максимально 5 баллами, компьютерный тест оценивается максимально 30 баллами. Максимальное суммарное количество баллов – 40.

Критерии оценивания компьютерного теста.

Количество полученных на компьютерном тестировании баллов S определяется процентом P , верно выполненных тестовых заданий, по формуле

15.03.06 «Мехатроника и робототехника»
 «Информационно-сенсорные системы в мехатронике»

$$S = \begin{cases} 0, & \text{если } P \leq 40, \\ P \cdot 0,3, & \text{если } P > 40. \end{cases}$$

Критерии оценивания ответа на теоретический вопрос

Показатель	Максимальное количество баллов
Знание определений основных понятий, грамотное употребления понятий	1
Полнота раскрытия вопроса	2
Умение раскрыть взаимосвязи между отдельными компонентами (понятиями и моделями, теоремами и их применением, данными и формулами и т.п.)	1
Ответы на дополнительные вопросы	1
Всего	5

Итоговая оценка по дисциплине выставляется с учетом результатов текущего контроля (максимум 60 баллов) с использованием следующей шкалы.

Набрано баллов	Оценка
81-100	«отлично»
61-80	«хорошо»
41-60	«удовлетворительно»
0-40	«неудовлетворительно»

МИНИСТЕРСТВО НАУКИ И ВЫСШЕГО ОБРАЗОВАНИЯ РОССИЙСКОЙ ФЕДЕРАЦИИ
Федеральное государственное бюджетное образовательное учреждение
высшего образования

«Тамбовский государственный технический университет»
(ФГБОУ ВО «ТГТУ»)



УТВЕРЖДАЮ

*Директор Института автоматизации и
информационных технологий*

_____ Ю.Ю. Громов
« 15 » _____ февраля 20 23 г.

РАБОЧАЯ ПРОГРАММА ДИСЦИПЛИНЫ

Б1.О.04.02 Физика

(шифр и наименование дисциплины в соответствии с утвержденным учебным планом подготовки)

Направление

15.03.06 – «Мехатроника и робототехника»

(шифр и наименование)

Профиль

«Информационно-сенсорные системы в мехатронике»

(наименование профиля образовательной программы)

Формы обучения:

Очная

Кафедра:

Физика

(наименование кафедры)

Составитель:

Д.т.н., профессор

степень, должность

подпись

О.С. Дмитриев

инициалы, фамилия

Заведующий кафедрой

подпись

О.С. Дмитриев

инициалы, фамилия

Тамбов 2023

**1. ПЛАНИРУЕМЫЕ РЕЗУЛЬТАТЫ ОБУЧЕНИЯ ПО ДИСЦИПЛИНЕ И
ЕЕ МЕСТО В СТРУКТУРЕ ОПОП**

Цель освоения дисциплины – достижение планируемых результатов обучения (таблица 1.1), соотнесенных с индикаторами достижения компетенций и целью реализации ОПОП.

Дисциплина входит в состав обязательной части образовательной программы

Таблица 1.1 – Результаты обучения по дисциплине

Код, наименование индикатора	Результаты обучения по дисциплине
ОПК-1 Способен применять естественнонаучные и общинженерные знания, методы математического анализа и моделирования в профессиональной деятельности	
ИД-3 (ОПК-1) Знает фундаментальные законы физики.	Знает основные понятия и законы механики, электростатики, электромагнетизма, волновой и квантовой оптики, термодинамики, квантовой физики; Понимает широту и ограниченность применения физики к исследованию процессов и явлений в природе и обществе.
ИД-4 (ОПК-1) Умеет применять законы физики для решения задач теоретического и прикладного характера.	Формулирует практические задачи в области физики, описывает физические явления и процессы, определяет объект, записывает их уравнения и зависимости; Оценивает возможность решения задачи; Отбирает различные методы решения задачи и использует оптимальный метод при решении задач.
ИД-5 (ОПК-1) Владеет навыками теоретического и экспериментального исследования объектов профессиональной деятельности	Владеет навыками проведения экспериментов и испытаний с использованием современной приборной базы, лабораторного оборудования и экспериментальных установок; Владеет средствами и методами передачи результатов проведенных исследований в виде конкретных рекомендаций в терминах предметной области знаний.

Результаты обучения по дисциплине достигаются в рамках осуществления всех видов контактной и самостоятельной работы обучающихся в соответствии с утвержденным учебным планом.

Индикаторы достижения компетенций считаются сформированными при достижении соответствующих им результатов обучения.

2. ОБЪЁМ ДИСЦИПЛИНЫ

Объем дисциплины составляет 7 зачетных единиц.

Ниже приведено распределение общего объема дисциплины (в академических часах) в соответствии с утвержденным учебным планом.

<i>Виды работ</i>	<i>Форма обучения</i>	
	<i>Очная</i>	
	<i>1 семестр</i>	<i>2 семестр</i>
<i>Контактная работа</i>	52	52
<i>занятия лекционного типа</i>	16	16
<i>лабораторные занятия</i>	16	16
<i>практические занятия</i>	16	16
<i>консультации</i>	2	2
<i>промежуточная аттестация</i>	2	2
<i>Самостоятельная работа</i>	56	92
<i>Всего</i>	108	144

3. СОДЕРЖАНИЕ ДИСЦИПЛИНЫ

Введение

Предмет физики. Место физики в системе наук. Значение физики в изучении общепрофессиональных и специальных дисциплин. Общая структура и задачи курса.

Методы физических исследований. *Физический практикум*. Эталоны длины и времени.

Раздел 1. ФИЗИЧЕСКИЕ ОСНОВЫ МЕХАНИКИ

Тема 1. Кинематика материальной точки

Физические основы механики.

Способы описания движения. *Уравнения движения*. Кинематические уравнения. Путь. Перемещение. Скорость. Ускорение. Прямолинейное и криволинейное движения. Тангенциальное и нормальное ускорения.

Тема 2. Динамика материальной точки

Динамические характеристики материальной точки. Масса, сила, импульс. Инерциальные системы отсчета и первый закон Ньютона. Второй закон Ньютона. Уравнение движения материальной точки. Третий закон Ньютона. Закон всемирного тяготения. Сила тяжести и вес. Силы трения и сопротивления. Упругие силы.

Тема 3. Механика твердого тела

Поступательное движение твердого тела. *Кинематика и динамика* поступательного движения *твердого тела*. Центр масс. Уравнение движения центра масс.

Кинематика вращательного движения твердого тела. Угловая скорость. Угловое ускорение. Связь между угловыми и линейными скоростями и ускорениями.

Динамика вращательного движения твердого тела. Момент инерции тела. Теорема Штейнера. Момент силы. Момент импульса тела относительно неподвижной оси. Уравнение динамики твердого тела, вращающегося вокруг неподвижной оси. Плоское движение твердого тела. Гироскопы.

Тема 4. Работа и энергия. Законы сохранения

Работа постоянной и переменной силы, мощность. Кинетическая энергия. Консервативные силы. Потенциальная энергия. Полная механическая энергия. Связь между силой поля и потенциальной энергией.

Кинетическая энергия твердого тела, движущегося поступательно и тела, вращающегося относительно неподвижной оси. Работа внешних сил при вращении твердого тела. Кинетическая энергия твердого тела при плоском движении.

Законы сохранения. Замкнутая механическая система. Закон сохранения импульса. Закон сохранения момента импульса. Закон сохранения полной механической энергии.

Тема 5. Неинерциальные системы отсчета

Уравнения относительного движения. Силы инерции. Вращающиеся неинерциальные системы отсчета. Центробежная сила инерции и сила Кориолиса. Принцип эквивалентности.

Тема 6. Механические колебания

Физика колебаний. Простейшие колебательные системы: пружинный, математический и физический маятники.

Свободные колебания. Дифференциальное уравнение свободных незатухающих колебаний и анализ его решения. Гармонические колебания. Скорость и ускорение колебаний.

Метод векторных диаграмм. Сложение гармонических колебаний.

Гармонический и ангармонический осциллятор. Энергия гармонических колебаний.

Дифференциальное уравнение свободных затухающих колебаний и анализ его решения. Коэффициент затухания. Логарифмический декремент колебаний.

Вынужденные колебания. Дифференциальное уравнение вынужденных колебаний и анализ его решения. Резонанс.

Тема 7. Упругие волны

Физика волн. Физический смысл спектрального разложения. Кинематика волновых процессов. Нормальные моды.

Образование упругих волн. Продольные и поперечные волны. Плоские, сферические и цилиндрические волны. Гармонические волны. Уравнение плоской гармонической волны. Волновое уравнение. Скорость волны. Длина волны. Волновое число.

Свойства волн. *Интерференция волн.* Стоячие волны. *Дифракция волн.* Акустический эффект Доплера.

Энергия упругой волны. Поток и плотность потока энергии волны. Вектор Умова.

Тема 8. Элементы механики жидкостей

Кинематика и динамика жидкостей и газов. Описание движения жидкостей. Линии и трубки тока. Уравнение неразрывности. Уравнение Бернулли. Истечение жидкости из отверстия. Вязкость. Ламинарное и турбулентное течения. Движение тел в жидкостях и газах. Формула Стокса.

Тема 9. Основы релятивистской механики

Основы релятивистской механики. Принцип относительности в механике. Опыт Майкельсона–Морли. Постулаты Эйнштейна. Преобразования Лоренца. Относительность длин и промежутков времени. Интервал между событиями и его инвариантность. Релятивистский закон сложения скоростей.

Релятивистский импульс. Релятивистское уравнение динамики. Релятивистские выражения для кинетической и полной энергии. Взаимосвязь массы и энергии. Энергия покоя. Инвариантность величины $E^2 - p^2 c^2$. Частица с нулевой массой.

Практические занятия:

ПР01. Кинематика и динамика материальной точки

ПР02. Механика твердого тела. Работа и энергия. Законы сохранения

ПР03. Механические колебания и волны

ПР04. Механика жидкостей. Релятивистская механика

Лабораторные работы:

ЛР01. Изучение удара шаров

ЛР02. Исследование законов динамики вращательного движения твердого тела с помощью маятника Обербека

ЛР03. Определение ускорения свободного падения с помощью математического и физического маятников

ЛР04. Определение длины звуковой волны и скорости звука методом резонанса

Самостоятельная работа:

СР01. По рекомендованной литературе изучить вопросы «Модельное представление реальных механических объектов. Представление сложных механических движений совокупностью простейших движений».

СР02. По рекомендованной литературе изучить вопрос «Силы в механике».

СР03. По рекомендованной литературе изучить вопросы «Гироскопы. Применение гироскопов для задач навигации и стабилизации в технике».

СР04. По рекомендованной литературе изучить вопрос «Связь законов сохранения со свойствами пространства и времени».

СР05. По рекомендованной литературе изучить вопросы «Силы инерции. Преимущества неинерциальных систем отсчета при решении физических задач».

СР06. По рекомендованной литературе изучить вопрос «Причина возникновения резонанса в колебательных системах».

СР07. По рекомендованной литературе изучить вопрос «Акустический эффект Доплера».

СР08. По рекомендованной литературе изучить вопрос «Истечение жидкости из отверстия. Вязкость. Ламинарное и турбулентное течения. Движение тел в жидкостях и газах».

СР09. По рекомендованной литературе изучить вопрос «Применение специальной теории относительности к объяснению «парадокса близнецов».

Раздел 2. ЭЛЕКТРОСТАТИКА

Тема 10. Электростатическое поле в вакууме

Электричество и магнетизм. Электростатика в вакууме. Электрический заряд. Закон сохранения электрического заряда. Электростатическое поле. Напряженность электростатического поля. Принцип суперпозиции электростатических полей. Поток напряженности электростатического поля. Теорема Гаусса и ее применение к расчету электростатических полей.

Теорема о циркуляции напряженности электростатического поля. Потенциал. Потенциал поля точечного заряда и системы зарядов. Связь напряженности и потенциала поля. Силовые линии и эквипотенциальные поверхности. Электрический диполь. Проводники в электростатическом поле. Электроемкость. Конденсаторы.

Тема 11. Электростатическое поле в диэлектрике

Электростатика в веществе. Связанные и свободные заряды. Электрический диполь во внешнем поле. Поляризованность. Диэлектрическая восприимчивость. Напряженность и электрическое смещение (индукция) в диэлектрике. Диэлектрическая проницаемость. Теорема Гаусса для электрического смещения. Поле в диэлектрике. Энергия электрического поля. Плотность энергии электрического поля.

Практические занятия:

ПР05. Электростатическое поле.

Лабораторные работы:

ЛР05. Определение электроемкости конденсатора с помощью баллистического гальванометра.

Самостоятельная работа:

СР10. По рекомендованной литературе изучить вопрос «Природа электростатического взаимодействия заряженных тел».

СР11. По рекомендованной литературе изучить вопрос «Причина ослабления электростатического поля в диэлектриках».

Раздел 3. ЭЛЕКТРОМАГНЕТИЗМ

Тема 12. Постоянный электрический ток

Электрический ток. Сила и плотность тока. Уравнение непрерывности. Сторонние силы. Электродвижущая сила и напряжение. Закон Ома для однородного и неоднородного участков цепи (в интегральной и дифференциальной формах). Закон Ома для полной цепи. Разветвленные цепи. Правила Кирхгофа. Закон Джоуля–Ленца (в интегральной и дифференциальной формах). Работа и мощность электрического тока.

Тема 13. Магнитное поле в вакууме

Магнитостатика в вакууме. Магнитные взаимодействия. Опыты Эрстеда и Ампера. Магнитное поле. Индукция магнитного поля. Магнитное поле равномерно движущегося заряда. Принцип суперпозиции магнитных полей.

Закон Био–Савара–Лапласа и его применение к расчету магнитного поля прямого и кругового токов.

Магнитный поток. Теорема Гаусса для индукции магнитного поля.

Теорема о циркуляции магнитной индукции и ее применение к расчету магнитных полей.

Закон Ампера. Сила и момент сил, действующих на контур с током в магнитном поле. Магнитный момент контура с током.

Работа сил магнитного поля при перемещении проводника и контура с током.

Движение электрических зарядов в электрических и магнитных полях. Сила Лоренца. Эффект Холла. Ускорители заряженных частиц.

Тема 14. Магнитное поле в веществе

Магнитостатика в веществе. Магнитный момент атома. Атом в магнитном поле. Намагниченность. Напряженность и индукция магнитного поля в магнетике. Теорема о циркуляции напряженности магнитного поля. Диа-, пара- и ферромагнетики. Кривая намагничивания. Гистерезис.

Тема 15. Электромагнитная индукция

Электромагнитная индукция. Опыты Фарадея. Основной закон электромагнитной индукции. Правило Ленца. Природа электромагнитной индукции. Самоиндукция. Индуктивность. ЭДС самоиндукции. Индуктивность соленоида. Взаимная индукция. Взаимная индуктивность. Энергия магнитного поля контура с током. Энергия магнитного поля. Плотность энергии магнитного поля.

Тема 16. Электромагнитные колебания

Электрический колебательный контур. Свободные и вынужденные электромагнитные колебания в контуре. Резонанс. Переменный электрический ток, активное и реактивное сопротивления цепи. Закон Ома для переменного тока.

Тема 17. Уравнения Максвелла

Принцип относительности в электродинамике. Вихревое электрическое поле. Ток смещения. Уравнения Максвелла в интегральной и дифференциальной форме. *Материальные уравнения.* Система уравнений Максвелла. Электромагнитное поле.

Тема 18. Электромагнитные волны

Волновое уравнение электромагнитной волны. Уравнение плоской электромагнитной волны. Свойства электромагнитных волн. Электромагнитная природа света.

Получение электромагнитных волн. Опыт Герца. Излучение диполя. Давление электромагнитных волн. Плотность энергии электромагнитной волны. Вектор Пойнтинга. Интенсивность электромагнитной волны. Шкала электромагнитных волн.

Практические занятия:

ПР06. Постоянный электрический ток.

ПР07. Магнитное поле в вакууме и в веществе.

ПР08. Электромагнитная индукция.

ПР09. Электромагнитные колебания и волны.

Лабораторные занятия:

ЛР06. Определение ЭДС источника методом компенсации.

ЛР07. Снятие кривой намагничивания и петли гистерезиса с помощью осциллографа.

ЛР08. Изучение собственных электромагнитных колебаний в контуре.

Самостоятельная работа:

СР12. По рекомендованной литературе изучить вопрос «Квазистационарные токи».

СР13. По рекомендованной литературе изучить вопросы «Эффект Холла. Ускорители заряженных частиц».

СР14. По рекомендованной литературе изучить вопрос «Магнитомягкие и магнитотвердые ферромагнетики, их применение в технике».

СР15. По рекомендованной литературе изучить вопрос «Применение электромагнитной индукции в технике».

СР16. По рекомендованной литературе изучить вопрос «Переменный электрический ток, активное и реактивное сопротивления цепи. Закон Ома для переменного тока».

СР17. По рекомендованной литературе изучить вопросы «Ток смещения. Электромагнитное поле – результат взаимного возбуждения переменных магнитного и электрического полей».

СР18. По рекомендованной литературе изучить вопрос «Шкала электромагнитных волн».

Раздел 4. ОПТИКА

Тема 19. Элементы геометрической оптики

Основные законы геометрической оптики: законы отражения и преломления света. Тонкие линзы. Оптическое изображение. Изображение предметов с помощью линз. Основные фотометрические величины.

Тема 20. Интерференция света

Волновая оптика. Принцип суперпозиции волн. Условия возникновения интерференции света. Интерференция когерентных волн. Оптическая разность хода. Временная и пространственная когерентность. Условия максимумов и минимумов интерференции света.

Способы наблюдения интерференции света. Опыт Юнга. Интерференция в тонких пленках. Полосы равного наклона и равной толщины. Кольца Ньютона. Применения интерференции света: просветление оптики, интерферометры, интерференционный микроскоп.

Тема 21. Дифракция света

Принцип Гюйгенса–Френеля. Дифракция Френеля. Метод зон Френеля. Дифракция Френеля на круглом отверстии и непрозрачном диске.

Дифракция Фраунгофера на щели. Дифракционная решетка. Угловая дисперсия и разрешающая способность дифракционной решетки. Дифракционная решетка как спектральный прибор. Принцип голографии.

Тема 22. Поляризация света

Естественный и поляризованный свет. Поляризаторы и анализаторы. Двойное лучепреломление. Призма Николя. Закон Малюса. Поляризация при отражении и преломлении. Закон Брюстера.

Оптически активные вещества. Вращение плоскости поляризации.

Элементы Фурье-оптики.

Практические занятия

ПР10. Интерференция света

ПР11. Дифракция света

ПР12. Поляризация света

Лабораторные занятия:

ЛР09. Определение длины световой волны с помощью колец Ньютона

Самостоятельная работа:

СР19. По рекомендованной литературе изучить вопрос «Волоконно-оптические линии связи».

СР20. По рекомендованной литературе изучить вопросы «Применения интерференции света: просветление оптики, интерферометры, интерференционный микроскоп».

СР21. По рекомендованной литературе изучить вопрос «Принципы голографии».

СР22. По рекомендованной литературе изучить вопрос «Элементы Фурье-оптики».

Раздел 5. КВАНТОВАЯ ФИЗИКА

Тема 23. Квантовая теория электромагнитного излучения

Квантовая физика. Виды излучения. Тепловое излучение. Характеристики теплового излучения. Закон Кирхгофа. Закон Стефана–Больцмана. Законы Вина. Абсолютно черное тело. Формула Релея–Джинса и «ультрафиолетовая катастрофа». Гипотеза Планка. Квантовое объяснение законов теплового излучения. Фотоэффект. Уравнение Эйнштейна для фотоэффекта. *Фотон*. Импульс фотона. Давление света. Эффект Комптона. *Корпускулярно-волновой дуализм* электромагнитного излучения.

Тема 24. Основы квантовой механики

Гипотеза де Бройля. Экспериментальное подтверждение гипотезы де Бройля. *Принцип неопределенности* Гейзенберга. Дифракция электронов.

Описание состояния частицы в квантовой физике: пси-функция и ее физический смысл. *Квантовые состояния. Принцип суперпозиции. Квантовые уравнения движения. Операторы физических величин.* Уравнение Шредингера. Стационарные состояния.

Примеры применения уравнения Шредингера. Частица в одномерной потенциальной яме. Квантование энергии. Гармонический осциллятор в квантовой механике.

Прохождение частицы через одномерный потенциальный барьер, *туннельный эффект*.
Корпускулярно-волновой дуализм в микромире.

Практические занятия:

ПР13. Квантовая теория электромагнитного излучения

ПР14. Основы квантовой механики

Лабораторные занятия:

ЛР10. Определение постоянной в законе Стефана–Больцмана при помощи
оптического пирометра

ЛР11. Изучение внешнего фотоэффекта

Самостоятельная работа:

СР23. По рекомендованной литературе изучить вопрос «Корпускулярно-волновой дуализм – фундаментальное свойство материальных объектов и явлений».

СР24. По рекомендованной литературе изучить вопросы «Квантовые состояния. Квантовые уравнения движения. Операторы физических величин».

Раздел 6. СТРОЕНИЕ И ФИЗИЧЕСКИЕ СВОЙСТВА ВЕЩЕСТВА

Тема 25. Физика атома

Опыты Резерфорда и планетарная модель атома. Закономерности в спектре излучения атома водорода. Постулаты Бора и элементарная боровская теория атома водорода.

Квантово-механическая модель атома водорода (результаты решения уравнения Шредингера). Квантовые числа. Вырождение уровней. Кратность вырождения. Символы состояний. *Энергетический спектр атомов*. Правила отбора.

Магнетизм микрочастиц. Магнитный момент атома. Опыт Штерна и Герлаха. Спин электрона. Атом в магнитном поле. Эффект Зеемана.

Распределение электронов по энергетическим уровням в атоме. Принцип Паули. Оболочка и подоболочка. Периодическая система химических элементов.

Характеристическое рентгеновское излучение. Рентгеновские спектры. Закон Мозли.

Двухатомная молекула и схема ее энергетических уровней. *Энергетический спектр молекул*. *Природа химической связи*. Комбинационное рассеивание света.

Тема 26. Физика ядра

Атомное ядро, его состав и характеристики. Изотопы. Ядерные силы. Масса и энергия связи ядра. Радиоактивность, закон радиоактивного распада. Альфа- и бета-распады, γ -излучение. Ядерные реакции. Элементарные частицы. Виды фундаментальных взаимодействий. Классификация элементарных частиц. Частицы и античастицы. Кварки.

Тема 27. Молекулярно-кинетическая теория газов

Статистическая физика и термодинамика. Макроскопическая система. Статистический и термодинамический методы исследования. Основное уравнение молекулярно-кинетической теории. Средняя энергия молекулы. Физический смысл понятия температуры. Закон равномерного распределения энергии по степеням свободы. Теплоемкость идеального газа. Уравнение Клапейрона–Менделеева. Изопроцессы в идеальном газе.

Классические и квантовая статистики. Распределение Максвелла. Средняя, среднеквадратичная и наиболее вероятная скорости молекул. Распределение молекул во

внешнем потенциальном поле. Барометрическая формула. Распределение Больцмана. Квантовые статистики Бозе–Эйнштейна и Ферми–Дирака.

Кинетические явления. Диффузия. Закон Фика. Теплопроводность. Закон Фурье, Внутреннее трение. Закон Ньютона.

Системы заряженных частиц. Конденсированное состояние.

Тема 28. Основы термодинамики

Термодинамика. Три начала термодинамики. Термодинамические функции состояния. Внутренняя энергия, количество теплоты и работа в термодинамике.

Первое начало термодинамики и его применение к изопроцессам в идеальном газе. Уравнение Майера. Уравнение Пуассона.

Второе начало термодинамики. Обратимые и необратимые процессы. Энтропия. Закон возрастания энтропии. Макро- и микросостояния. Статистический смысл понятия энтропии. Порядок и беспорядок в природе.

Цикл Карно. Тепловые машины и их КПД.

Третье начало термодинамики.

Реальные газы. Уравнение Ван-дер-Ваальса. *Фазовые равновесия и фазовые превращения, Элементы неравновесной термодинамики.*

Тема 29. Элементы физики твердого тела

Системы заряженных частиц. Конденсированное состояние. Кристаллы. Физические типы кристаллических решеток. Тепловые свойства твердых тел. Теплоемкость кристаллов и ее зависимость от температуры. Закон Дюлонга и Пти. Понятие о квантовых теориях теплоемкости кристаллов Эйнштейна и Дебая.

Основы зонной теории твердых тел. Распределение Ферми–Дирака и энергетические зоны в кристаллах. Электроны в кристаллах. Проводники, полупроводники и диэлектрики.

Практические занятия:

ПР15. Физика атома.

ПР16. Физика ядра.

ПР17. Молекулярно-кинетическая теория газов.

ПР18. Термодинамика.

Лабораторные занятия:

ЛР12. Наблюдение спектра атомарного водорода и определение постоянной Ридберга.

ЛР13. Определение отношения C_p/C_v методом Клемана–Дезорма.

ЛР14. Проверка первого начала термодинамики.

ЛР15. Определение приращения энтропии при нагревании и плавлении олова.

ЛР16. Изучение зависимости сопротивления полупроводника от температуры и определение энергии активации.

Самостоятельная работа:

СР25. По рекомендованной литературе изучить вопросы «Характеристическое рентгеновское излучение. Комбинационное рассеивание света».

СР26. По рекомендованной литературе изучить вопрос «Применение цепной реакции деления тяжелых ядер и реакции синтеза легких ядер в мирных и военных целях».

СР27. По рекомендованной литературе изучить вопросы «Системы заряженных частиц. Конденсированное состояние».

СР28. По рекомендованной литературе изучить вопросы «Фазовые равновесия и фазовые превращения. Элементы неравновесной термодинамики».

СР29. По рекомендованной литературе изучить вопросы «Явление сверхпроводимости. Понятие о микроэлектронике».

4. ПЕРЕЧЕНЬ УЧЕБНОЙ ЛИТЕРАТУРЫ, ИНФОРМАЦИОННЫХ РЕСУРСОВ И ТЕХНОЛОГИЙ

4.1. Учебная литература

1. Савельев, И.В. Курс общей физики. В 3 т. Учебное пособие [Электронный ресурс] – Электрон. дан. – Санкт-Петербург: Лань, 2021. – 436 с. – Режим доступа: <https://e.lanbook.com/book/171889>
2. Дмитриев, О.С. Физика. Краткий курс. [Электронный ресурс] учебное пособие / О.С. Дмитриев, О.В. Исаева, И.А. Осипова, В.Н. Холодилин. — Тамбов : Издательский центр ФГБОУ ВО «ТГТУ», 2021. – 180 с. – Режим доступа: <https://tstu.ru/book/elib1/exe/2021/Dmitriev.exe>
3. Барсуков В.И. Физика. Механика [Электронный ресурс] : учебное пособие для студентов высших учебных заведений, обучающихся по техническим направлениям подготовки и специальностям / В.И. Барсуков, О.С. Дмитриев. — Электрон. текстовые данные. — Тамбов: Тамбовский государственный технический университет, ЭБС АСВ, 2015. — 248 с. — 978-5-8265-1441-2. — Режим доступа: <http://www.iprbookshop.ru/63918.html>
4. Барсуков В.И. Молекулярная физика и начала термодинамики [Электронный ресурс] : учебное пособие / В.И. Барсуков, О.С. Дмитриев. — Электрон. текстовые данные. — Тамбов: Тамбовский государственный технический университет, ЭБС АСВ, 2015. — 128 с. — 978-5-8265-1390-3. — Режим доступа: <http://www.iprbookshop.ru/63873.html>
5. Кузнецов С.И. Курс физики с примерами решения задач. Часть I. Механика. Молекулярная физика. Термодинамика. [Электронный ресурс] : Учебные пособия – Электрон. дан. – СПб. : Лань, 2021. – 464 с. – Режим доступа: <https://e.lanbook.com/book/168618>

4.2. Интернет-ресурсы, в том числе современные профессиональные базы данных и информационные справочные системы

Университетская информационная система «РОССИЯ» <https://uisrussia.msu.ru>

Справочно-правовая система «Консультант+» <http://www.consultant-urist.ru>

Справочно-правовая система «Гарант» <http://www.garant.ru>

База данных Web of Science <https://apps.webofknowledge.com/>

База данных Scopus <https://www.scopus.com>

Портал открытых данных Российской Федерации <https://data.gov.ru>

База открытых данных Министерства труда и социальной защиты РФ <https://rosmintrud.ru/opendata>

База данных Научной электронной библиотеки eLIBRARY.RU <https://elibrary.ru/>

База данных профессиональных стандартов Министерства труда и социальной защиты РФ <http://profstandart.rosmintrud.ru/obshchiy-informatsionnyy-blok/natsionalnyy-reestr-professionalnykh-standartov/>

Базы данных Министерства экономического развития РФ <http://www.economy.gov.ru>

База открытых данных Росфинмониторинга <http://www.fedsfm.ru/opendata>

Электронная база данных «Издательство Лань» <https://e.lanbook.com>

Электронная библиотечная система «IPRbooks» <http://www.iprbookshop.ru>

База данных «Электронно-библиотечная система «ЭБС ЮРАЙТ» <https://www.biblio-online.ru>

База данных электронно-библиотечной системы ТГТУ <http://elib.tstu.ru>

Федеральная государственная информационная система «Национальная электронная библиотека» <https://нэб.рф>

Национальный портал онлайн обучения «Открытое образование» <https://openedu.ru>

Электронная база данных "Polpred.com Обзор СМИ" <https://www.polpred.com>

Официальный сайт Федерального агентства по техническому регулированию и метрологии <http://protect.gost.ru/>

Ресурсы электронной информационно-образовательной среды университета представлены в локальном нормативном акте «Положение об электронной информационно-образовательной среде Тамбовского государственного технического университета».

Электронные образовательные ресурсы, к которым обеспечен доступ обучающихся, в т.ч. приспособленные для использования инвалидами и лицами с ограниченными возможностями здоровья, приведены на официальном сайте университета в разделе «Университет»-«Сведения об образовательной организации»-«Материально-техническое обеспечение и оснащённость образовательного процесса».

Сведения о лицензионном программном обеспечении, используемом в образовательном процессе, представлены на официальном сайте университета в разделе «Образование»-«Учебная работа»-«Доступное программное обеспечение».

5. МЕТОДИЧЕСКИЕ УКАЗАНИЯ ДЛЯ ОБУЧАЮЩИХСЯ ПО ОСВОЕНИЮ ДИСЦИПЛИНЫ

Планирование и организация времени, необходимого для изучения дисциплины.

Важным условием успешного освоения дисциплины является создание Вами системы правильной организации труда, позволяющей распределить учебную нагрузку равномерно в соответствии с графиком образовательного процесса. Большую помощь в этом может оказать составление плана работы на семестр, месяц, неделю, день. Его наличие позволит подчинить свободное время целям учебы, трудиться более успешно и эффективно. С вечера всегда надо распределять работу на завтрашний день. В конце каждого дня целесообразно подвести итог работы: тщательно проверить, все ли выполнено по намеченному плану, не было ли каких-либо отступлений, а если были, по какой причине они произошли. Нужно осуществлять самоконтроль, который является необходимым условием Вашей успешной учебы. Если что-то осталось невыполненным, необходимо изыскать время для завершения этой части работы, не уменьшая объема недельного плана. Все задания к практическим занятиям, а также задания, вынесенные на самостоятельную работу, рекомендуется выполнять непосредственно после соответствующей темы лекционного курса, что способствует лучшему усвоению материала, позволяет своевременно выявить и устранить «пробелы» в знаниях, систематизировать ранее пройденный материал, на его основе приступить к овладению новыми знаниями и навыками.

Система университетского обучения основывается на рациональном сочетании нескольких видов учебных занятий (в первую очередь, лекций и практических занятий), работа на которых обладает определенной спецификой.

Подготовка к лекциям.

Знакомство с дисциплиной происходит уже на первой лекции, где от Вас требуется не просто внимание, но и самостоятельное оформление конспекта. При работе с конспектом лекций необходимо учитывать тот фактор, что одни лекции дают ответы на конкретные вопросы темы, другие – лишь выявляют взаимосвязи между явлениями, помогая студенту понять глубинные процессы развития изучаемого предмета как в истории, так и в настоящее время.

Конспектирование лекций – сложный вид вузовской аудиторной работы, предполагающий интенсивную умственную деятельность студента. Конспект является полезным тогда, когда записано самое существенное и сделано это Вами. Не надо стремиться записать дословно всю лекцию. Такое «конспектирование» приносит больше вреда, чем пользы. Целесообразно вначале понять основную мысль, излагаемую лектором, а затем записать ее. Желательно запись осуществлять на одной странице листа или оставляя поля, на которых позднее, при самостоятельной работе с конспектом, можно сделать дополнительные записи, отметить непонятные места.

Конспект лекции лучше подразделять на пункты, соблюдая красную строку. Этому в большой степени будут способствовать вопросы плана лекции, предложенные преподавателям. Следует обращать внимание на акценты, выводы, которые делает лектор, отмечая наиболее важные моменты в лекционном материале замечаниями «важно», «хорошо запомнить» и т.п. Можно делать это и с помощью разноцветных маркеров или ручек, подчеркивая термины и определения.

Целесообразно разработать собственную систему сокращений, аббревиатур и символов. Однако при дальнейшей работе с конспектом символы лучше заменить обычными словами для быстрого зрительного восприятия текста.

Работая над конспектом лекций, Вам всегда необходимо использовать не только учебник, но и ту литературу, которую дополнительно рекомендовал лектор. Именно такая серьезная, кропотливая работа с лекционным материалом позволит глубоко овладеть теоретическим материалом.

Подготовка к практическим занятиям.

Подготовку к каждому практическому занятию Вы должны начать с ознакомления с планом практического занятия, который отражает содержание предложенной темы. Тщательное продумывание и изучение вопросов плана основывается на проработке текущего материала лекции, а затем изучения обязательной и дополнительной литературы, рекомендованной к данной теме. Все новые понятия по изучаемой теме необходимо выучить наизусть и внести в глоссарий, который целесообразно вести с самого начала изучения курса.

Результат такой работы должен проявиться в Вашей способности свободно ответить на теоретические вопросы практикума, выступать и участвовать в коллективном обсуждении вопросов изучаемой темы, правильно выполнять практические задания и контрольные работы.

В процессе подготовки к практическим занятиям, Вам необходимо обратить особое внимание на самостоятельное изучение рекомендованной литературы. При всей полноте конспектирования лекции в ней невозможно изложить весь материал из-за лимита аудиторных часов. Поэтому самостоятельная работа с учебниками, учебными пособиями, научной, справочной литературой, материалами периодических изданий и Интернета является наиболее эффективным методом получения дополнительных знаний, позволяет значительно активизировать процесс овладения информацией, способствует более глубокому усвоению изучаемого материала, формирует у Вас отношение к конкретной проблеме.

Рекомендации по работе с литературой.

Работу с литературой целесообразно начать с изучения общих работ по теме, а также учебников и учебных пособий. Далее рекомендуется перейти к анализу монографий и статей, рассматривающих отдельные аспекты проблем, изучаемых в рамках курса, а также официальных материалов и неопубликованных документов (научно-исследовательские работы, диссертации), в которых могут содержаться основные вопросы изучаемой проблемы.

Работу с источниками надо начинать с ознакомительного чтения, т.е. просмотреть текст, выделяя его структурные единицы. При ознакомительном чтении закладками отмечаются те страницы, которые требуют более внимательного изучения.

В зависимости от результатов ознакомительного чтения выбирается дальнейший способ работы с источником. Если для разрешения поставленной задачи требуется изучение некоторых фрагментов текста, то используется метод выборочного чтения. Если в книге нет подробного оглавления, следует обратить внимание ученика на предметные и именные указатели.

Избранные фрагменты или весь текст (если он целиком имеет отношение к теме) требуют вдумчивого, неторопливого чтения с «мысленной проработкой» материала. Такое чтение предполагает выделение: 1) главного в тексте; 2) основных аргументов; 3) выводов. Особое внимание следует обратить на то, вытекает тезис из аргументов или нет.

Необходимо также проанализировать, какие из утверждений автора носят проблематичный, гипотетический характер, и уловить скрытые вопросы.

Понятно, что умение таким образом работать с текстом приходит далеко не сразу. Наилучший способ научиться выделять главное в тексте, улавливать проблематичный характер утверждений, давать оценку авторской позиции – это сравнительное чтение, в ходе которого Вы знакомитесь с различными мнениями по одному и тому же вопросу,

сравниваете весомость и доказательность аргументов сторон и делаете вывод о наибольшей убедительности той или иной позиции.

Если в литературе встречаются разные точки зрения по тому или иному вопросу из-за сложности прошедших событий и правовых явлений, нельзя их отвергать, не разобравшись. При наличии расхождений между авторами необходимо найти рациональное зерно у каждого из них, что позволит глубже усвоить предмет изучения и более критично оценивать изучаемые вопросы. Знакомясь с особыми позициями авторов, нужно определять их схожие суждения, аргументы, выводы, а затем сравнивать их между собой и применять из них ту, которая более убедительна.

Следующим этапом работы с литературными источниками является создание конспектов, фиксирующих основные тезисы и аргументы. Можно делать записи на отдельных листах, которые потом легко систематизировать по отдельным темам изучаемого курса. Другой способ – это ведение тематических тетрадей-конспектов по одной какой-либо теме. Большие специальные работы монографического характера целесообразно конспектировать в отдельных тетрадях. Здесь важно вспомнить, что конспекты пишутся на одной стороне листа, с полями и достаточным для исправления и ремарок межстрочным расстоянием (эти правила соблюдаются для удобства редактирования). Если в конспектах приводятся цитаты, то непременно должно быть дано указание на источник (автор, название, выходные данные, № страницы). Впоследствии эта информация может быть использована при написании текста реферата или другого задания.

Подготовка к промежуточной аттестации.

При подготовке к промежуточной аттестации целесообразно:

- внимательно изучить перечень вопросов и определить, в каких источниках находятся сведения, необходимые для ответа на них;
- внимательно прочитать рекомендованную литературу; составить краткие конспекты ответов (планы ответов).

6. МАТЕРИАЛЬНО-ТЕХНИЧЕСКОЕ ОБЕСПЕЧЕНИЕ

По всем видам учебной деятельности в рамках дисциплины используются аудитории и лаборатории, оснащенные необходимым специализированным и лабораторным оборудованием.

Наименование специальных помещений	Оснащенность специальных помещений	Перечень лицензионного программного обеспечения / Реквизиты подтверждающего документа
3	4	5
Учебные аудитории для проведения занятий лекционного, семинарского типа, групповых и индивидуальных консультаций, текущего контроля и промежуточной аттестации (А-222)	Мебель: учебная мебель Технические средства: экран, мультимедиа-проектор, ноутбук с выходом в интернет	
Учебная аудитория для проведения лабораторных работ «Механика» (А-224)	Мебель: учебная мебель Лабораторное оборудование: 1. Изучение удара шаров (2). 2. Исследование законов динамики вращательного движения твердого тела с помощью маятника Обербека (1). 3. Определение ускорения свободного падения с помощью математического и физического маятников (2). 4. Определение длины звуковой волны и скорости звука методом резонанса (2). 5. Определение емкости конденсатора с помощью баллистического гальванометра (1).	MS Office, Windows / Корпоративные академические лицензии бессрочные Microsoft Open License № 61010664, 60979359, 61316870, 45560005, 45341392, 44964701, 49066437, 48248804, 49487340, 43925361, 44544975, 43239932, 42882586, 46733190, 45936776, 46019880, 47425744, 47869741, 60102643, 41875901
Учебная аудитория для проведения лабораторных работ «Электромагнетизм и волновая оптика» (А-227)	Мебель: учебная мебель Лабораторное оборудование: 1. Определение ЭДС источника тока методом компенсации (2); 2. Определение горизонтальной составляющей вектора индукции магнитного поля Земли (2); 3. Снятие кривой намагничивания и петли гистерезиса с помощью осциллографа (1); 4. Изучение электромагнитных колебаний в контуре (2); 5. Определение длины световой волны с помощью колец Ньютона (1);	
Учебная аудитория для проведения лабораторных работ «Атомная и молекулярная физика» (А229)	Мебель: учебная мебель Лабораторное оборудование: 1. Определение постоянной в законе Стефана–Больцмана при помощи оптического пирометра (2); 2. Изучение внешнего фотоэффекта	

	(2); 3. Опыт Франка и Герца (1); 4. Наблюдение сериальных закономерностей в спектре водорода и определение постоянной Ридберга (1); 5. Определение отношения C_p/C_v методом Клемана–Дезорма (1); 6. Проверка первого начала термодинамики (1); 7. Определение приращения энтропии при нагревании и плавлении олова (1); 8. Изучение зависимости сопротивления полупроводника от температуры и определение энергии активации (1);	
--	---	--

Для самостоятельной работы обучающихся предусмотрены помещения, укомплектованные специализированной мебелью, оснащенные компьютерной техникой с возможностью подключения к сети «Интернет» и обеспечением доступа в электронную информационно-образовательную среду университета.

Наименование помещений для самостоятельной работы обучающихся	Оснащенность помещений для самостоятельной работы обучающихся	Перечень лицензионного программного обеспечения / Реквизиты подтверждающего документа
Помещение для самостоятельной работы обучающихся (читальный зал Научной библиотеки)	Мебель: учебная мебель Комплект специализированной мебели: компьютерные столы Оборудование: компьютерная техника с подключением к информационно-коммуникационной сети «Интернет» и доступом в электронную информационно-образовательную среду образовательной организации, веб-камеры, коммуникационное оборудование, обеспечивающее доступ к сети интернет (проводное соединение и беспроводное соединение по технологии Wi-Fi)	MS Office, Windows / Корпоративная академическая лицензия бессрочная Microsoft Open License №66426830
Помещение для самостоятельной работы обучающихся (ауд. 333/А)	Мебель: учебная мебель Комплект специализированной мебели: компьютерные столы Оборудование: компьютерная техника с подключением к информационно-коммуникационной сети «Интернет» и доступом в электронную информационно-образовательную среду образовательной организации, веб-камеры, коммуникационное оборудование, обеспечивающее доступ к сети интернет (проводное соединение и беспроводное соединение по технологии Wi-Fi)	MS Office, Windows / Корпоративная академическая лицензия бессрочная Microsoft Open License №66426830

7. ТЕКУЩИЙ КОНТРОЛЬ УСПЕВАЕМОСТИ И ПРОМЕЖУТОЧНАЯ АТТЕСТАЦИЯ

Проверка достижения результатов обучения по дисциплине осуществляется в рамках текущего контроля успеваемости и промежуточной аттестации.

7.1. Текущий контроль успеваемости

Текущий контроль успеваемости включает в себя мероприятия по оцениванию выполнения лабораторных работ, заданий на практических занятиях, заданий для самостоятельной работы. Мероприятия текущего контроля успеваемости приведены в таблице 7.1.

Таблица 7.1 – Мероприятия текущего контроля успеваемости

Обоз- начение	Наименование	Форма контроля
ПР02	Механика твердого тела. Работа и энергия. Законы сохранения.	опрос
ПР06	Постоянный электрический ток	опрос
ПР13	Квантовая теория электромагнитного излучения.	опрос
ПР17	Молекулярно-кинетическая теория газов	опрос
ЛР01	Изучение удара шаров	защита
ЛР02	Исследование законов динамики вращательного движения твердого тела с помощью маятника Обербека	защита
ЛР03	Определение ускорения свободного падения с помощью математического и физического маятников	защита
ЛР04	Определение длины звуковой волны и скорости звука методом резонанса	защита
ЛР05	Определение емкости конденсатора с помощью баллистического гальванометра	защита
ЛР06	Определение ЭДС источника методом компенсации	защита
ЛР07	Снятие кривой намагничивания и петли гистерезиса с помощью осциллографа	защита
ЛР08	Изучение собственных электромагнитных колебаний в контуре	защита
ЛР09	Определение длины световой волны с помощью колец Ньютона	защита
ЛР10	Определение постоянной в законе Стефана–Больцмана при помощи оптического пирометра	защита
ЛР11	Изучение внешнего фотоэффекта	защита
ЛР12	Наблюдение спектра атомарного водорода и определение постоянной Ридберга	защита
ЛР13	Определение отношения C_p/C_v методом Клемана–Дезорма	защита
ЛР14	Проверка первого начала термодинамики	защита
ЛР15	Определение приращения энтропии при нагревании и плавлении олова	защита
ЛР16	Изучение зависимости сопротивления полупроводника от температуры и определение энергии активации	защита
СР08	Закрепить теоретические знания, полученные при изучении темы «Элементы механики жидкостей».	реферат

Обоз- начение	Наименование	Форма контроля
СР24	Закрепить теоретические знания, полученные при изучении темы «Основы квантовой механики».	реферат

7.2. Промежуточная аттестация

Формы промежуточной аттестации по дисциплине приведены в таблице 7.2.

Таблица 7.2 – Формы промежуточной аттестации

Обоз- начение	Форма отчетности	Очная
Экз01	Экзамен	1 семестр
Экз02	Экзамен	2 семестр

8. ФОНД ОЦЕНОЧНЫХ СРЕДСТВ

8.1. Оценочные средства

Оценочные средства соотнесены с результатами обучения по дисциплине и индикаторами достижения компетенций.

ИД-3 (ОПК-1) Знает фундаментальные законы физики.

Результаты обучения	Контрольные мероприятия
Знает основные понятия и законы механики, электростатики, электромагнетизма, волновой и квантовой оптики, термодинамики, квантовой физики; Понимает широту и ограниченность применения физики к исследованию процессов и явлений в природе и обществе.	Экз01 Экз02 СР08 СР24

Теоретические вопросы к экзамену Экз01:

1. Физика как наука. Методология физики. Классическая механика.
2. Механическое движение. Понятие материальной точки. Система отсчета. Относительность движения. Закон движения. Радиус-вектор. Перемещение и путь.
3. Скорость. Геометрический смысл средней и мгновенной скорости.
4. Ускорение. Прямолинейное равномерное и неравномерное движение. Кинематические уравнения.
5. Криволинейное равномерное и неравномерное движение. Движение материальной точки по окружности.
6. Инерциальные и неинерциальные системы отсчета. Закон инерции.
7. Сила. Масса. Импульс. Законы Ньютона. Основная задача динамики.
8. Природа упругих сил. Закон Гука. Предел упругости. Модуль упругости. Виды деформаций. Сила трения.
9. Сила тяжести. Ускорение свободного падения. Вес тела. Невесомость.
10. Закон всемирного тяготения. Гравитационное поле. Напряженность и потенциал гравитационного поля. Космические скорости.
11. Замкнутые системы. Закон сохранения импульса. Понятие центра масс системы материальных точек.
12. Работа и энергия. Работа постоянной и переменной силы. Мощность. Теорема о кинетической энергии.
13. Консервативные силы. Потенциальная энергия. Зависимость между силой и потенциальной энергией.
14. Закон сохранения и превращения механической энергии. Полная механическая энергия.
15. Кинематические уравнения движения твердого тела. Угловая скорость и ускорение.
16. Динамика движения твердого тела. Момент силы. Момент импульса.
17. Основной закон динамики вращательного движения. Момент инерции. Теорема Штейнера.
18. Закон сохранения момента импульса. Теорема о кинетической энергии вращательного движения. Гироскопы.
19. Неинерциальные системы отсчета. Силы инерции. Принцип Даламбера. Центробежная сила инерции.
20. Гармонические колебания. Амплитуда, частота и фаза колебаний. Смещение, скорость и ускорение при гармонических колебаниях.
21. Математический, пружинный и физический маятники. Уравнение движения.

22. Свободные и затухающие колебания линейного гармонического осциллятора. Дифференциальное уравнение движения. Анализ его решения. Аperiodическое движение.
23. Кинетическая, потенциальная и полная энергия гармонического осциллятора.
24. Вынужденные колебания затухающего гармонического осциллятора. Дифференциальное уравнение вынужденных колебаний и анализ его решения. Резонанс.
25. Распространение колебаний в однородной упругой среде. Волновое движение. Фронт волны. Поперечные и продольные волны.
26. Уравнение плоской и сферической волн. Волновое уравнение. Скорость распространения волн.
27. Дисперсия волн и групповая скорость. Энергия волн. Поток энергии. Вектор Умова.
28. Электромагнитные взаимодействия в природе. Электромагнитное поле и электрический заряд. Границы применимости классической электродинамики.
29. Электрический заряд. Закон Кулона. Напряженность электрического поля.
30. Точечный и непрерывно распределенный заряд. Принцип суперпозиции. Расчет поля распределенного заряда.
31. Теорема Остроградского–Гаусса. Электрическая индукция. Примеры расчета полей простейших конфигураций. Теорема Остроградского–Гаусса в дифференциальной форме.
32. Работа в электрическом поле. Потенциал. Связь напряженности с потенциалом. Уравнение Лапласа и Пуассона.
33. Проводники в электрическом поле. Электростатическая защита.
34. Электрическая емкость. Конденсаторы. Энергия и плотность энергии электрического поля.
35. Электрический диполь во внешнем поле. Электрическая индукция и напряженность электрического поля в диэлектрике.
36. Преломление линий электрического поля на границе раздела диэлектриков. Изотропные и анизотропные диэлектрики. Механизмы поляризации диэлектриков.
37. Электрический ток, основные понятия и определения. Уравнение непрерывности. Закон Ома для участка цепи в интегральной и дифференциальной формах.
38. Сторонние силы, ЭДС. Закон Ома для замкнутой цепи. Закон Ома для неоднородного участка цепи.
39. Работа и мощность постоянного тока. Закон Джоуля–Ленца в интегральной и дифференциальной формах.
40. Разветвленные электрические цепи, законы Кирхгофа.
41. Магнитное взаимодействие токов. опыты Эрстеда и Ампера. Индукция магнитного поля.
42. Закон Био–Савара–Лапласа. Расчет магнитных полей простейших конфигураций.
43. Движение заряженных частиц в электрических и магнитных полях. Ускорители заряженных частиц.
44. Электромагнитная индукция. опыты Фарадея. Правило Ленца.
45. Самоиндукция, индуктивность, энергия и плотность энергии магнитного поля.
46. Напряженность и индукция магнитного поля в магнетике.
47. Магнитные свойства атомов. Природа диа- и парамагнетизма.
48. Феноменология и природа ферромагнетизма. Анализ кривой намагничивания. Анти- и ферримагнетизм.
49. Вихревое электрическое поле. Ток смещения.

50. Уравнения Максвелла в интегральной и дифференциальной формах, их физический смысл.
51. Вихревое электрическое поле. Ток смещения.
52. Уравнения Максвелла в интегральной и дифференциальной формах, их физический смысл.
53. Плоские электромагнитные волны. Волновое уравнение.
54. Получение электромагнитных волн и их свойства. Опыты Герца.
55. Энергия, давление и импульс электромагнитных волн. Вектор Пойнтинга.
56. Излучение электромагнитных волн, принципы радиосвязи. Шкала электромагнитных волн.

Тестовые задания к экзамену Экз01 (примеры):

1. Используя рисунок, определить проекцию скорости точки (в м/с).

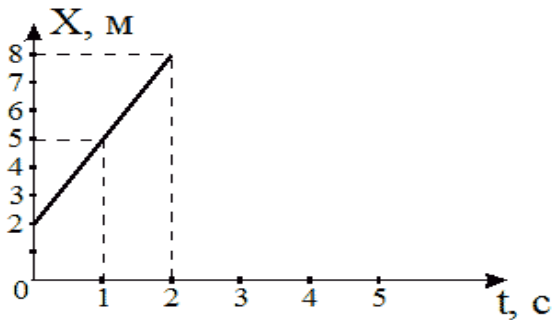

- 2
- 6
- 4
- 3

2. На рисунке представлен график зависимости координат от времени для трех тел. В каком из нижеприведенных соотношений между собой находятся скорости этих тел?

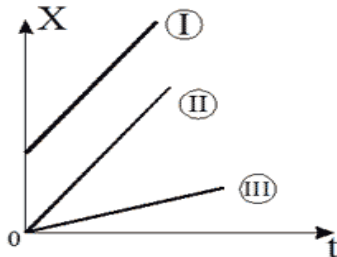

- $V_1 > V_2 > V_3$
- $V_1 < V_2 < V_3$
- $V_1 = V_3 > V_2$
- $V_1 = V_2 > V_3$

3. На рисунке приведены зависимости проекции скоростей от времени для трех тел. В каком из нижеприведенных соотношений находятся между собой ускорения этих тел?

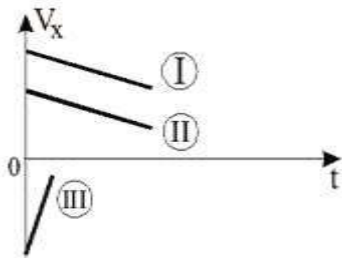

$$a_1 = a_2 < a_3$$

$$a_1 = a_2 > a_3$$

$$a_1 > a_2 > a_3$$

$$a_1 = a_2 = a_3$$

4. Определить линейную скорость (в м/с) точек вращающегося диска, удаленных от оси вращения на 5 см, если точки удаленные от оси вращения на 20 см вращаются с линейной скоростью 10 м/с?

- 40
- 5
- 2,5
- 20

5. Материальная точка движется по прямой согласно уравнению $x = t^4 - 2t^2 + 12$. Определить скорость (в м/с) при $t = 2$ с.

- 20
- 24
- 26
- 22

Теоретические вопросы к экзамену Экз02:

1. Интерференция световых волн. Пространственная и временная когерентность.
2. Способы наблюдения интерференции света. Опыт Юнга. Бипризма Френеля.
3. Интерференция света в тонких пластинках. Кольца Ньютона.
4. Практическое применение интерференции. Интерферометры.
5. Принцип Гюйгенса–Френеля. Метод зон Френеля.
6. Дифракция Фраунгофера на одной щели. Дифракционная решетка. Угловая дисперсия и разрешающая способность решетки.
7. Дифракция рентгеновских лучей. Формула Брегга–Вульфа.
8. Рентгеноструктурный анализ. Методы Лауэ и Дебая.
9. Естественный и поляризованный свет. Поляризаторы и анализаторы. Закон Малюса.
10. Поляризация при отражении и преломлении. Закон Брюстера.
11. Явление двойного лучепреломления. Оптическая ось. Обыкновенный и необыкновенный лучи. Дихроизм.
12. Искусственное двойное лучепреломление. Эффект Керра.
13. Вращение плоскости поляризации. Эффект Фарадея.
14. Тепловое излучение и его характеристики. Законы теплового излучения. Формула Релея–Джинса Успех квантовой гипотезы Планка

15. Коротковолновая граница тормозного рентгеновского спектра. Внешний фотоэффект и его законы. Уравнение Эйнштейна для фотоэффекта.
16. Фотоны. Эффект Комптона.
17. Волновые свойства микрочастиц. Волна де Бройля. Дифракция электронов.
18. Неприменимость понятия траектории к микрочастицам. Соотношение неопределенностей Гейзенберга.
19. Задание состояния частицы в квантовой механике, пси-функция и ее физический смысл. Условие нормировки.
20. Уравнение Шредингера (временное и стационарное).
21. Частица в одномерной потенциальной яме с бесконечно высокими стенками (решение уравнения Шредингера). Квантование энергии.
22. Результаты решения уравнения Шредингера для гармонического осциллятора
23. Прохождение частиц через потенциальный барьер. Туннельный эффект.
24. Опыты Резерфорда по рассеиванию альфа-частиц. Планетарная модель атома.
25. Линейчатые спектры излучения атомов. Постулаты Бора. Элементарная боровская теория атома водорода.
26. Результаты решения уравнения Шредингера для атома водорода. Квантовые числа.
27. Квантовые числа. Кратность вырождения. Символы состояний. Правила отбора. Спектральные серии линий и диаграмма энергетических уровней для атома водорода.
28. Распределение электронов по энергетическим уровням в атоме. Принцип Паули. Оболочка и подоболочка. Периодическая система элементов.
29. Эффект Зеемана. Магнитный момент атома. Опыт Штерна и Герлаха. Спин электрона.
30. Характеристическое рентгеновское излучение. Закон Мозли.
31. Состав и характеристики атомного ядра. Ядерные силы. Масса и энергия связи ядра.
32. Радиоактивность. Закон радиоактивного распада. Альфа- и бета-распады.
33. Элементарные частицы. Виды фундаментальных взаимодействий и классы элементарных частиц. Частицы и античастицы. Кварки.
34. Уравнение молекулярно-кинетической теории. Физический смысл понятия температуры.
35. Распределение Максвелла. Скорости молекул.
36. Барометрическая формула (вывод). Распределение Больцмана.
37. Число степеней свободы и теорема о равномерном распределении энергии по степеням свободы. Средняя энергия молекул.
38. Внутренняя энергия и теплоемкость идеального газа. Количество теплоты и работа в термодинамике. Первое начало термодинамики.
39. Применение первого начала термодинамики к изопроцессам в идеальном газе.
40. Изопроцессы в идеальном газе.
41. Второе начало термодинамики. Обратимые и необратимые процессы. Цикл Карно. Энтропия.
42. Макро- и микросостояния системы. Термодинамическая вероятность состояния. Статистический смысл понятия энтропии и второго начала термодинамики.
43. Кристаллическое состояние. Физические типы кристаллических решеток.
44. Теплоемкость твердых тел. Закон Дюлонга и Пти. Понятие о квантовых теориях теплоемкости твердых тел Эйнштейна, Дебая.
45. Понятие о квантовой теории свободных электронов в металле. Распределение Ферми–Дирака. Уровень Ферми. Сверхпроводимость.
46. Энергетические зоны в кристаллах. Металлы, полупроводники и диэлектрики. Электропроводность собственных и примесных полупроводников.

47. Контактная разность потенциалов. ТермоЭДС. Эффект Пельтье. Индуцированное излучение. Принцип работы лазера.

Тестовые задания к экзамену Экз02 (примеры):

1. На рисунке показаны зависимости спектральной плотности излучательности (энергетической светимости) абсолютно черного тела от длины волны при разных температурах.

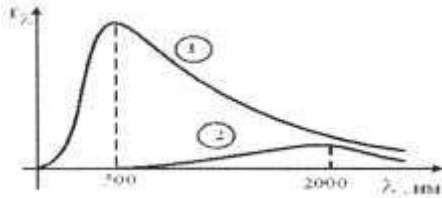

Если длина волны, соответствующая максимуму излучения, уменьшилась в 4 раза, то температура абсолютно черного тела:

- увеличилась в 2 раза
- уменьшилась в 4 раза
- уменьшилась в 2 раза
- увеличилась в 4 раза

2. В опытах по внешнему фотоэффекту изучалась зависимость энергии фотоэлектронов от частоты падающего света. Для некоторого материала фотокатода на рисунке исследованная зависимость представлена линией *b*.

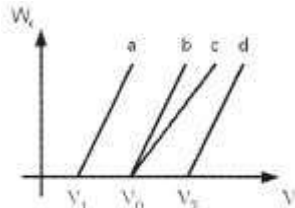

При замене материала фотокатода на материал с меньшей работой выхода зависимость будет соответствовать линии:

- c*, имеющей меньший угол наклона, чем линия *b*
- d*, параллельной линии *b*
- b*, то есть останется той же самой
- a*, параллельной линии *b*

3. На рисунке приведены графики зависимости давления идеального газа в количестве 1 моль от абсолютной температуры для различных процессов.

Изохорическому процессу соответствует график:

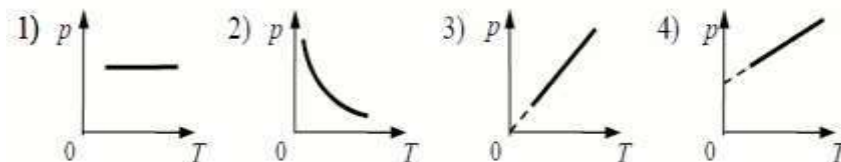

- 1
- 2
- 3
- 4

4. Закон Кирхгофа для теплового излучения:

$$R^* = \sigma T^4$$

$$(r_\lambda^*) = b_2 T^{-5}$$

$$R = \frac{W}{St}$$

$$\frac{r_\lambda}{a_\lambda} = f(\lambda, T)$$

5. Мощность излучения шара радиусом 10 см при некоторой температуре равна 1 кВт. Определить эту температуру (в К), считая шар серым телом с коэффициентом поглощения 0,25. ($\sigma = 5,67 \cdot 10^{-8}$ Вт/(м²·К⁴)).

500

866

355

725

Темы реферата СР08:

1. Истечение жидкости из отверстия. Вязкость.
2. Ламинарное и турбулентное течения.
3. Движение тел в жидкостях и газах.

Темы реферата СР24:

1. Квантовые состояния.
2. Квантовые уравнения движения.
3. Операторы физических величин.

ИД-4 (ОПК-1) Умеет применять законы физики для решения задач теоретического и прикладного характера.

Результаты обучения	Контрольные мероприятия
Формулирует практические задачи в области физики, описывает физические явления и процессы, определяет объект, записывает их уравнения и зависимости;	ПР02 ПР06
Оценивает возможность решения задачи;	ПР13
Отбирает различные методы решения задачи и использует оптимальный метод при решении задач.	ПР17

Задания к опросу ПР02:

1. Что называется энергией? Что называется кинетической энергией? Что называется потенциальной энергией?
2. Что такое работа? Как вычисляется работа постоянной и переменной силы?
3. Что такое мощность?
4. Какова связь между механической работой и кинетической энергией?
5. Докажите, что сила тяжести является консервативной силой.
6. Какова связь между работой консервативных сил и потенциальной энергией?
7. Что такое нулевой уровень потенциальной энергии? Как он выбирается?
8. Какова связь между потенциальной энергией тела и консервативной силой, действующей на него?
9. Что такое потенциальная яма и потенциальный барьер?

Задания к опросу ПР06:

1. Что называется разностью потенциалов, электродвижущей силой и напряжением?
2. Полная и полезная мощность. КПД источника тока
3. Напишите и объясните соотношения для полной, полезной мощностей и КПД источника.
4. Запишите и объясните физический смысл законов Ома для однородного и неоднородного участков цепи ?
5. Объясните сущность метода компенсации и почему необходимо использовать эталонный источник.
6. Напишите и поясните суть правил Кирхгофа.
7. Закон Ома для полной цепи.
8. Принцип работы мостовой схемы. Условие баланса моста.
9. Сила тока, плотность тока, сопротивление.

Задания к опросу ПР13:

1. Объясните явление насыщения фототока.
2. Законы внешнего фотоэффекта.
3. Уравнение Эйнштейна для фотоэффекта.
4. Что такое задерживающий потенциал?
5. Что такое красная граница фотоэффекта?
6. Типы фотоэлементов. Типы фотоэффектов.
7. Практическое использование фотоэффекта.
8. Назовите основные характеристики теплового излучения различных тел и соотношения между ними.
9. Какое тело называется абсолютно черным?
10. Сформулируйте закон Кирхгофа для теплового излучения.
11. Как распределяется энергия в спектре абсолютно черного тела.
12. Дайте формулировку закона Стефана-Больцмана.
13. Сформулируйте закон Вина.
14. Что называют «ультрафиолетовой катастрофой»? Формула Релея-Джинса.
15. Напишите формулу Планка для лучеиспускательной способности абсолютно черного тела.

Задания к опросу ПР17:

1. Сформулируйте первое начало термодинамики и примените его к различным процессам в идеальном газе.
2. Запишите в дифференциальной форме первое начало термодинамики для адиабатического процесса.
3. Выведите уравнение Пуассона.
4. Получите связь со степенями свободы теплоемкостей C_p и C_v .
5. Понятия: теплоемкость, молярная теплоемкость, удельная теплоемкость, коэффициент теплопередачи.
6. Классическая теория теплоемкости твердых тел.
7. Закон Дюлонга-Пти.
8. Дайте определение молярной и удельной теплоемкостей. Покажите связь между ними.
9. Выведите уравнения Майера и объясните физический смысл универсальной газовой постоянной.
10. Выведите расчетную формулу для постоянной адиабаты γ .

ИД-5 (ОПК-1) Владеет навыками теоретического и экспериментального исследования объектов профессиональной деятельности.

Результаты обучения	Контрольные мероприятия
Владеет навыками проведения экспериментов и испытаний с использованием современной приборной базы, лабораторного оборудования и экспериментальных установок; Владеет средствами и методами передачи результатов проведенных исследований в виде конкретных рекомендаций в терминах предметной области знаний.	ЛР01, ЛР02, ЛР03, ЛР04, ЛР05, ЛР06, ЛР07, ЛР08, ЛР09, ЛР10, ЛР11, ЛР12, ЛР13, ЛР14, ЛР15, ЛР16

Вопросы к защите лабораторной работы ЛР01:

1. Какова классификация возможных типов соударений?
2. Дайте определение абсолютно упругого и абсолютно неупругого ударов.
3. Что называется коэффициентом восстановления скорости и коэффициентом восстановления энергии?
4. Что можно рассчитать, зная величины указанных коэффициентов?
5. В каких пределах могут находиться значения этих коэффициентов?
6. Зависят ли значения этих коэффициентов от выбора системы отсчета? Если да, то как?
7. Чем обусловлено уменьшение кинетической энергии при упругом и абсолютно неупругом соударении тел?
8. Каким образом можно повысить точность измерения угла β ?

Вопросы к защите лабораторной работы ЛР02:

1. Дайте определения момента силы относительно оси и относительно точки, момента инерции, углового ускорения. Укажите единицы измерения этих величин в системе СИ.
2. Что означает свойство аддитивности? Приведите примеры аддитивных величин.
3. Сформулируйте закон динамики вращательного движения твердого тела вокруг неподвижной оси.
4. Почему момент инерции обруча относительно его оси больше момента инерции диска при одинаковых массах и радиусах?
5. Почему время, измеренное при наличии грузов на концах стержней, всегда больше, чем при их отсутствии?

Вопросы к защите лабораторной работы ЛР03:

1. От чего зависит величина ускорения свободного падения?
2. Запишите дифференциальное уравнение гармонических колебаний и его решение.
3. Дайте определение физическому и математическому маятникам.
4. От чего зависит период колебаний математического маятника?
5. От чего зависит период колебаний физического маятника?
6. Что такое центр масс и момент инерции тела? Как их найти?
7. Сформулируйте теорему Штейнера и покажите её применение на простейших примерах.
8. Почему амплитуды колебаний обоих маятников должны быть небольшими?
9. Что такое приведённая длина физического маятника?

Вопросы к защите лабораторной работы ЛР04:

1. Какую классификацию волн Вы знаете? Приведите примеры.
2. Какие волны относятся к звуковым?
3. Приведите примеры использования ультразвуковых и инфразвуковых волн в

природе и технике.

4. Что такое стоячая волна? Чем она отличается от бегущей волны?
5. С помощью каких методов и приемов можно повысить точность измерений?

$$\frac{\partial^2 \xi}{\partial x^2} = \frac{1}{v^2} \frac{\partial^2 \xi}{\partial t^2}$$

6. Выражение вида $\frac{\partial^2 \xi}{\partial x^2} = \frac{1}{v^2} \frac{\partial^2 \xi}{\partial t^2}$ называется:
волновым уравнением;
уравнением бегущей волны;
уравнением стоячей волны;
оператором Лапласа.

Вопросы к защите лабораторной работы ЛР05:

1. Что такое конденсатор? Какие бывают конденсаторы?
2. Что называется ёмкостью конденсатора? В чём она измеряется?
3. Напишите формулу для ёмкости плоского конденсатора.
4. Какую роль играет диэлектрик в конденсаторе?
5. Для чего нужны конденсаторы? Где они используются?
6. Как ведут себя заряды, напряжения и ёмкости батарей при параллельном и последовательном соединении конденсаторов?
7. Какой наибольший заряд можно поместить на пластины конденсатора? Что нужно знать для ответа на этот вопрос?

Вопросы к защите лабораторной работы ЛР06:

1. Что такое сторонние силы, какова их природа и роль в электрической цепи?
2. Что понимают под ЭДС источника, разностью потенциалов, напряжением на участке цепи?
3. Запишите и объясните физический смысл законов Ома для однородного и неоднородного участков цепи ?
4. Объясните сущность метода компенсации и почему необходимо использовать эталонный источник.
5. Напишите и поясните суть правил Кирхгофа.

Вопросы к защите лабораторной работы ЛР07:

1. Объясните различия диа-, пара-, и ферромагнетиков, какова природа магнетизма вещества.
2. Объясните явление намагничивания ферромагнетика.
3. На чем основан метод получения петли гистерезиса?
4. Что такое магнитная проницаемость и магнитная восприимчивость, их физический смысл?
5. Магнитомягкие и магнитотвердые ферромагнетики и их применение.

Вопросы к защите лабораторной работы ЛР08:

1. Вывести дифференциальное уравнение, описывающее затухающие электромагнитные колебания в контуре.
2. Что такое период колебаний, логарифмический декремент затухания и добротность контура, и их физический смысл? Получить теоретическое соотношение для каждого из них.
3. Что такое апериодический разряд конденсатора, критическое сопротивление, его связь с параметрами контура?
4. Нарисуйте схему используемого в установке колебательного контура и объясните процесс электромагнитных колебаний в нем.

5. Как экспериментально определяются период колебаний, логарифмический декремент затухания, добротность контура и критическое сопротивление?
6. Объясните влияние емкости, индуктивности и активного сопротивления контура на характер затухающих колебаний в нем.
7. Приведите примеры использования колебательного контура.

Вопросы к защите лабораторной работы ЛР09:

1. В чем состоит волновая природа света? Что такое монохроматичность и когерентность волн?
2. Оптическая разность хода, условия максимума и минимума.
3. Объясните явления интерференции света на примере интерференции в тонких пленках.
4. Как возникает интерференционная картина в виде колец Ньютона и от чего зависят размеры, число и цвет наблюдаемых колец?
5. Приведите примеры применения интерференции света в науке и технике.

Вопросы к защите лабораторной работы ЛР10:

1. Назовите основные характеристики теплового излучения различных тел и соотношения между ними.
2. Какое тело называется абсолютно черным?
3. Сформулируйте закон Кирхгофа для теплового излучения.
4. Как распределяется энергия в спектре абсолютно черного тела.
5. Дайте формулировку закона Стефана-Больцмана.
6. Сформулируйте закон Вина.
7. Что называют «ультрафиолетовой катастрофой»? Формула Релея-Джинса.

Вопросы к защите лабораторной работы ЛР11:

1. Объясните явление насыщения фототока.
2. Законы внешнего фотоэффекта.
3. Уравнение Эйнштейна для фотоэффекта.
4. Что такое задерживающий потенциал?
5. Что такое красная граница фотоэффекта?
6. Типы фотоэлементов. Типы фотоэффектов.
7. Практическое использование фотоэффекта.

Вопросы к защите лабораторной работы ЛР12:

1. Почему движущийся электрон в атоме, согласно электродинамике, должен упасть на ядро?
2. Сформулируйте постулаты Бора.
3. Что означает слово "спектр"?
4. Объясните природу спектральных линий водорода с точки зрения электронных энергетических уровней.
5. По какому принципу спектральные линии объединяются в серии? Нарисуйте диаграмму электронных энергетических уровней в атоме водорода и покажите стрелками переходы электронов, при которых происходит излучение спектральных линий серий Лаймана, Бальмера, Пашена.

Вопросы к защите лабораторной работы ЛР13:

1. Дайте определение молярной и удельной теплоемкостей. Покажите связь между ними.

2. Выведите уравнения Майера и объясните физический смысл универсальной газовой постоянной.
3. Выведите расчётную формулу для постоянной адиабаты γ .
4. Выведите уравнение Пуассона.
5. Каковы источники ошибок в данной работе?
6. Каковы основные трудности классической теории теплоёмкости идеальных газов?
7. Что означает внутренняя энергия идеального газа с точки зрения молекулярно-кинетической теории?

Вопросы к защите лабораторной работы ЛР14:

1. Сформулируйте первое начало термодинамики и примените его к различным процессам в идеальном газе.
2. Запишите в дифференциальной форме первое начало термодинамики для адиабатического процесса.
3. Выведите уравнение Пуассона.
4. Выведите уравнение Майера.
5. Степени свободы молекулы. Получите связь со степенями свободы теплоёмкостей C_p и C_v .

Вопросы к защите лабораторной работы ЛР15:

1. Определение энтропии, её свойства, статистический смысл.
2. Второе начало термодинамики.
3. Понятие фазового перехода.
4. Кривая нагревания и плавления олова, кривая нагревания аморфного вещества.
5. Принцип действия термомпары.

Вопросы к защите лабораторной работы ЛР16:

1. Объясните механизм электропроводности металлов и полупроводников с точки зрения зонной теории твердого тела.
2. Распределение Ферми-Дирака и его применение к выводу зависимости проводимости полупроводников от температуры.
3. Что такое энергия активации полупроводника? В чем суть метода её определения в данной работе?

8.2. Критерии и шкалы оценивания

8.2.1. Шкалы оценивания

Для контрольных мероприятий устанавливается минимальное и максимальное количество баллов в соответствии с таблицей 8.1.

Контрольное мероприятие считается пройденным успешно при условии набора количества баллов не ниже минимального.

Результат обучения по дисциплине считается достигнутым при успешном прохождении обучающимся всех контрольных мероприятий, относящихся к данному результату обучения.

Таблица 8.1 – Шкалы оценивания контрольных мероприятий

Обозначение	Наименование	Форма контроля	Количество баллов	
			min	max
ПР02	Механика твердого тела. Работа и энергия. Законы сохранения.	опрос	1	5
ПР06	Постоянный электрический ток	опрос	1	5
ПР13	Квантовая теория электромагнитного излучения.	опрос	1	5
ПР17	Молекулярно-кинетическая теория газов	опрос	1	5
ЛР01	Изучение удара шаров	защита отчета	1	5
ЛР02	Исследование законов динамики вращательного движения твердого тела с помощью маятника Обербека	защита отчета	1	5
ЛР03	Определение ускорения свободного падения с помощью математического и физического маятников	защита отчета	1	5
ЛР04	Определение длины звуковой волны и скорости звука методом резонанса	защита отчета	1	5
ЛР05	Определение емкости конденсатора с помощью баллистического гальванометра	защита отчета	1	5
ЛР06	Определение ЭДС источника методом компенсации	защита отчета	1	5
ЛР07	Снятие кривой намагничивания и петли гистерезиса с помощью осциллографа	защита отчета	1	5
ЛР08	Изучение собственных электромагнитных колебаний в контуре	защита отчета	1	5
ЛР09	Определение длины световой волны с помощью колец Ньютона	защита отчета	1	5
ЛР10	Определение постоянной в законе Стефана–Больцмана при помощи оптического пирометра	защита отчета	1	5
ЛР11	Изучение внешнего фотоэффекта	защита отчета	1	5
ЛР12	Наблюдение спектра атомарного водорода и определение постоянной Ридберга	защита отчета	1	5

Обоз-	Наименование	Форма контроля	Количество баллов	
ЛР13	Определение отношения C_p/C_v методом Клемана–Дезорма	защита отчета	1	5
ЛР14	Проверка первого начала термодинамики	защита отчета	1	5
ЛР15	Определение приращения энтропии при нагревании и плавлении олова	защита отчета	1	5
ЛР16	Изучение зависимости сопротивления полупроводника от температуры и определение энергии активации	защита отчета	1	5
СР08	Закрепить теоретические знания, полученные при изучении темы «Элементы механики жидкостей».	реферат	1	5
СР24	Закрепить теоретические знания, полученные при изучении темы «Основы квантовой механики».	реферат	1	5
Экз01	Экзамен	экзамен	1	100
Экз02	Экзамен	экзамен	1	100

8.2.2. Критерии оценивания

При оценивании результатов обучения по дисциплине в ходе текущего контроля успеваемости используются следующие критерии.

Минимальное количество баллов выставляется обучающемуся при выполнении всех указанных показателей (Таблица 8.2), допускаются несущественные неточности в изложении и оформлении материала

Таблица 8.2 – Критерии оценивания мероприятий текущего контроля успеваемости

Наименование, обозначение	Показатели выставления минимального количества баллов
Лабораторная работа	лабораторная работа выполнена в полном объеме; по лабораторной работе представлен отчет, содержащий необходимые расчеты, выводы, оформленный в соответствии с установленными требованиями; на защите лабораторной работы даны правильные ответы не менее чем на 50% заданных вопросов
Опрос	даны правильные ответы не менее чем на 50% заданных вопросов
Реферат	тема реферата раскрыта; использованы рекомендуемые источники; соблюдены требования к объему и оформлению реферата

При оценивании результатов обучения по дисциплине в ходе промежуточной аттестации используются следующие критерии.

Экзамен (Экз01, Экз02).

Промежуточная аттестация проводится в форме компьютерного тестирования.

Продолжительность тестирования: 80 минут.

Результаты тестирования оцениваются максимально 40 баллами, при этом процент правильных ответов P (0-100%) приводится к норме N в 40 баллов по следующей формуле:

$$N=0,4*P$$

Итоговая оценка по дисциплине выставляется с учетом результатов текущего контроля (приведенных к норме в 60 баллов) с использованием следующей шкалы.

Оценка	Набрано баллов
«отлично»	81-100
«хорошо»	61-80
«удовлетворительно»	41-60
«неудовлетворительно»	0-40

Экзамен (Экз01, Экз02) для заочников.

Задание состоит из 2 теоретических вопросов и 1 практического задания.

Время на подготовку: 60 минут.

Оценка *«отлично»* выставляется обучающемуся, если он глубоко и прочно усвоил программный материал, исчерпывающе, последовательно, четко и логически стройно его излагает, умеет тесно увязывать теорию с практикой, свободно справляется с задачами, вопросами и другими видами применения знаний, не затрудняется с ответом при видоизменении заданий, использует в ответе материал рекомендуемой литературы, правильно обосновывает принятое решение, владеет разносторонними навыками и приемами выполнения практических заданий.

Оценка *«хорошо»* выставляется обучающемуся, если он твердо знает программный материал, грамотно и по существу излагает его, не допуская существенных неточностей в ответах на вопросы, правильно применяет теоретические положения при решении практических заданий, владеет необходимыми навыками и приемами их выполнения.

Оценка *«удовлетворительно»* выставляется обучающемуся, если он усвоил основное содержание учебного материала, но имеет пробелы в усвоении материала, не препятствующие дальнейшему усвоению программного материала, если обучающийся излагает материал фрагментарно, не всегда соблюдая логическую последовательность, выводы и обобщения аргументирует слабо, допускает в них ошибки, испытывает затруднения в применении знаний, необходимых для решения практических заданий, при объяснении конкретных явлений на основе теорий и законов, или в подтверждении конкретных примеров практического применения теории.

Оценка *«неудовлетворительно»* выставляется обучающемуся, если он не раскрывает основное содержание материала, не делает выводов и обобщений, не знает и не понимает значительную или основную часть программного материала в пределах поставленных вопросов или имеет слабо сформированные и неполные знания и не умеет применять их к решению конкретных вопросов и задач по образцу. При ответе на вопрос допускает грубые ошибки, которые не может исправить даже при помощи преподавателя.

МИНИСТЕРСТВО НАУКИ И ВЫСШЕГО ОБРАЗОВАНИЯ РОССИЙСКОЙ ФЕДЕРАЦИИ
Федеральное государственное бюджетное образовательное учреждение
высшего образования

«Тамбовский государственный технический университет»
(ФГБОУ ВО «ТГТУ»)



УТВЕРЖДАЮ

*Директор Института автоматизации и
информационных технологий*

_____ Ю.Ю. Громов
« 15 » _____ февраля 20 23 г.

РАБОЧАЯ ПРОГРАММА ДИСЦИПЛИНЫ

Б1.О.04.03 Химия

(шифр и наименование дисциплины в соответствии с утвержденным учебным планом подготовки)

Направление

15.03.06 Мехатроника и робототехника

(шифр и наименование)

Профиль

Информационно-сенсорные системы в мехатронике

(наименование профиля образовательной программы)

Формы обучения:

Очная

Кафедра:

Химия и химические технологии

(наименование кафедры)

Составитель:

К.х.н., доцент

степень, должность

подпись

И. В. Зарапина

инициалы, фамилия

Заведующий кафедрой

А. В. Рухов

подпись

инициалы, фамилия

Тамбов 2023

**1. ПЛАНИРУЕМЫЕ РЕЗУЛЬТАТЫ ОБУЧЕНИЯ ПО ДИСЦИПЛИНЕ И
ЕЕ МЕСТО В СТРУКТУРЕ ОПОП**

Цель освоения дисциплины – достижение планируемых результатов обучения (таблица 1.1), соотнесенных с индикаторами достижения компетенций и целью реализации ОПОП.

Дисциплина входит в состав обязательной части образовательной программы.

Таблица 1.1 – Результаты обучения по дисциплине

Код, наименование индикатора	Результаты обучения по дисциплине
ОПК-1. Способен применять естественнонаучные и общеинженерные знания, методы математического анализа и моделирования в профессиональной деятельности	
ИД-6 (ОПК-1) Знает основные понятия и законы химии	формулирует основные законы общей химии и современную теорию строения веществ
	объясняет закономерности протекания химических реакций
	описывает свойства основных классов неорганических веществ
ИД-7 (ОПК-1) Умеет применять законы химии для решения задач теоретического и прикладного характера	использует основные химические законы для решения стандартных задач
	проводит вычисления по химическим формулам и уравнениям
ИД-8 (ОПК-1) Владеет навыками обращения с химическим лабораторным оборудованием и химическими реактивами	применяет на практике навыки обращения с лабораторным оборудованием и химическими реактивами
	владеет способами обработки экспериментальных данных по результатам проведения химических экспериментов

Результаты обучения по дисциплине достигаются в рамках осуществления всех видов контактной и самостоятельной работы обучающихся в соответствии с утвержденным учебным планом.

Индикаторы достижения компетенций считаются сформированными при достижении соответствующих им результатов обучения.

2. ОБЪЁМ ДИСЦИПЛИНЫ

Объем дисциплины составляет 4 зачетные единицы.

Ниже приведено распределение общего объема дисциплины (в академических часах) в соответствии с утвержденным учебным планом.

Виды работ	Форма обучения
	Очная
	1 семестр
<i>Контактная работа</i>	52
занятия лекционного типа	16
лабораторные занятия	16
практические занятия	16
курсовое проектирование	
консультации	2
промежуточная аттестация	2
<i>Самостоятельная работа</i>	92
<i>Всего</i>	144

3. СОДЕРЖАНИЕ ДИСЦИПЛИНЫ

Раздел 1. Основные понятия и законы химии

Место химии в ряду наук о природе, ее связь с другими науками. Основные химические понятия и законы: закон сохранения массы, закон постоянства состава, закон кратных отношений, закон объемных отношений, закон Авогадро, закон эквивалентов.

Представления о строении вещества для понимания окружающего мира и явлений природы. Квантово-механическая модель строения атома. Модель Резерфорда и ее недостатки. Постулаты Бора. Недостатки теории Бора. Двойственная природа электрона. Постулат Де-Бройля. Принцип неопределенности Гейзенберга. Строение электронной оболочки атома. Квантовые числа. Энергетические состояния электрона в атоме. Принцип Паули. Правила Клечковского. Правило Хунда.

Периодическая система элементов Д. И. Менделеева и ее значение. S-, p-, d-, f- элементы: особенности электронного строения атомов. Изменение свойств атомов, простых и сложных веществ в ПС

Практические занятия

ПР01. Основные понятия и законы химии

ПР02. Электронное строение атома

Лабораторные работы

ЛР01. Определение эквивалентных масс простых и сложных веществ

Самостоятельная работа:

СР01. Изучить электронную структуру атомов и построение периодической системы химических элементов Д.И. Менделеева.

СР02. Изучить строение атомных ядер.

СР03. Изучить изотопы, изобары, изотоны.

Раздел 2. Реакционная способность веществ

Химическая связь. Ковалентная связь. Свойства ковалентной связи: направленность и насыщенность. Полярная ковалентная связь. Донорно-акцепторная связь. Характеристика ковалентной связи: длина, прочность, валентные углы. Длина и энергия одинарных и кратных связей. σ -, π - связи. Эффективные заряды атомов в молекулах. Электрический момент диполя. Рассмотрение схем перекрывания атомных орбиталей при образовании связей в молекулах. Гибридизация волновых функций (sp -, sp^2 -, sp^3 -гибридизация).

Ионная связь. Основные типы взаимодействия молекул. Силы межмолекулярного и внутримолекулярного взаимодействия. Водородная связь. Влияние водородной связи на свойства веществ. Донорно-акцепторное взаимодействие молекул. Электрическая природа сил межмолекулярного взаимодействия. Особенности строения веществ в газообразном, жидком и твердом состоянии.

Практические занятия

ПР03. Расчеты по химическим формулам и уравнениям.

Лабораторные работы

ЛР02. Определение формулы вещества

Самостоятельная работа:

СР04. Изучить основные виды химической связи.

Раздел 3. Химическая термодинамика и кинетика

Энергетика химических процессов. Внутренняя энергия и энтальпия. Термохимические законы и уравнения. Энтальпия образования химических соединений. Термохимические расчеты. Энтропия и ее изменения при химических процессах и фазовых переходах. Энергия Гиббса и ее изменение при химических процессах. Условия самопроизвольного протекания химических реакций.

Скорость реакции и методы ее регулирования. Предмет химической кинетики и ее значение. Основные понятия: система, компонент, фаза, гомо- и гетерогенные реакции. Скорость гомогенных и гетерогенных химических реакций. Факторы, влияющие на скорость химической реакции: природа реагирующих веществ и растворители, концентрация, температура, наличие в системе катализаторов. Теория активных столкновений. Энергия активации. Уравнение Аррениуса. Молекулярность и порядок реакции.

Основные понятия и элементы теории катализа.

Химическое равновесие. Обратимые реакции. Подвижное химическое равновесие. Характеристика химического равновесия. Константа равновесия и ее связь с термодинамическими функциями. Принцип Ле-Шателье. Химическое равновесие в гомогенных и гетерогенных системах.

Практические занятия

ПР04. Химическая термодинамика

ПР05. Химическая кинетика и химическое равновесие

Лабораторные работы

ЛР03. Кинетика химических реакций и химическое равновесие

Самостоятельная работа:

СР05. Изучить способы определения направления протекания реакции.

СР06. Изучить условия необратимости химических реакций.

СР07. Изучить условия, характеризующие химическое равновесие.

Раздел 4. Химические системы

Растворы. Механизм процесса растворения. Тепловые эффекты преобразования растворов. Ненасыщенные, насыщенные и перенасыщенные растворы. Растворимость различных веществ в воде. Выражение количественного состава растворов.

Электролитическая диссоциация и ее причины. Растворы электролитов и их свойства. Типы электролитов. Степень электролитической диссоциации. Ионные уравнения реакций. Окислительно-восстановительные реакции. Диссоциация воды. Ионное произведение воды. Водородный показатель. Гидролиз солей. Ступенчатый и совместный гидролиз. Индикаторы.

Электрохимические системы. Понятия об электродных потенциалах. Электродвижущая сила и ее измерение. Уравнение Нернста. Гальванические элементы.

Электролиз. Законы Фарадея. Выход по току. Практическое применение электролиза: получение и рафинирование металлов, получение водорода, кислорода и других веществ, гальваностегия и гальванопластика.

Практические занятия

ПР06. Способы выражения концентрации растворов

ПР07. Ионные, окислительно-восстановительные уравнения реакций. Гидролиз солей.

Лабораторные работы

ЛР04. Приготовление раствора соли заданной концентрации

ЛР05. Водородный показатель. Гидролиз солей

ЛР06. Окислительно-восстановительные реакции

ЛР07. Электролиз

Самостоятельная работа:

СР08. Изучить теорию растворов Д.И. Менделеева.

СР09. Изучить теорию Аррениуса и ее практическое применение.

Раздел 5. Неорганическая химия

Общая характеристика и свойства неорганических соединений.

s-Элементы I и II групп периодической системы элементов Д. И. Менделеева. Общая характеристика. Нахождение в природе и получение. Химические свойства. Жесткость воды.

p-Элементы III и IV групп периодической системы элементов Д. И. Менделеева. Общая характеристика. Важнейшие химические свойства.

d-Элементы V – VII групп периодической системы элементов Д. И. Менделеева. Общая характеристика и важнейшие свойства элементов и их соединений.

f-Элементы периодической системы элементов Д. И. Менделеева. Взаимодействие металлов с простыми и сложными веществами. Области применения.

Практические занятия

ПР08. Основные классы неорганических соединений

Лабораторные работы

ЛР08. Классификация неорганических соединений

Самостоятельная работа:

СР10. Реферат на заданную тему.

4. ПЕРЕЧЕНЬ УЧЕБНОЙ ЛИТЕРАТУРЫ, ИНФОРМАЦИОННЫХ РЕСУРСОВ И ТЕХНОЛОГИЙ

4.1. Учебная литература

1. Егоров, В. В. Общая химия : учебник для вузов / В. В. Егоров. — 2-е изд., стер. — Санкт-Петербург : Лань, 2021. — 192 с. — ISBN 978-5-8114-6936-9. — Текст : электронный // Лань : электронно-библиотечная система. — URL: <https://e.lanbook.com/book/153684>
2. Гельфман, М. И. Неорганическая химия : учебное пособие / М. И. Гельфман, В. П. Юстратов. — 2-е изд., стер. — Санкт-Петербург : Лань, 2022. — 528 с. — ISBN 978-5-8114-0730-9. — Текст : электронный // Лань : электронно-библиотечная система. — URL: <https://e.lanbook.com/book/210713>
3. Ахметов Н. С. Общая и неорганическая химия : учебник для вузов / Н. С. Ахметов. — 12-е изд., стер. — Санкт-Петербург : Лань, 2021. — 744 с. — ISBN 978-5-8114-6983-3. — Текст : электронный // Лань : электронно-библиотечная система. — URL: <https://e.lanbook.com/book/153910>
4. Семенов, И. Н. Химия : учебник для вузов / И. Н. Семенов, И. Л. Перфилова. — Санкт-Петербург : ХИМИЗДАТ, 2022. — 656 с. — ISBN 978-5-93808-389-9. — Текст : электронный // Цифровой образовательный ресурс IPR SMART : [сайт]. — URL: <https://www.iprbookshop.ru/122441.html>
5. Павлов, Н. Н. Общая и неорганическая химия : учебник для вузов / Н. Н. Павлов. — 4-е изд., стер. — Санкт-Петербург : Лань, 2021. — 496 с. — ISBN 978-5-8114-8579-6. — Текст : электронный // Лань : электронно-библиотечная система. — URL: <https://e.lanbook.com/book/177840>
6. Лебедева М.И. Химия. Ч.1 : Общая химия (zip-файл) [Электронный ресурс. Мультимедиа]: учебно-метод. комплекс. / М. И. Лебедева, И. А. Анкудинова, Е. Ю. Образцова. - Тамбов: ТГТУ, 2014. - Режим доступа к книге: <http://www.tstu.ru/book/elib3/mm/2014/Lebedeva1/Lebedeva1.zip>.
7. Лебедева М.И. Сборник задач и упражнений по химии [Электронный ресурс]: сб. задач / М. И. Лебедева, И. А. Анкудинова. - Тамбов: ТГТУ, 2009. - Режим доступа к книге: <http://www.tstu.ru/book/elib/pdf/2009/Lebedeva-1.pdf>
8. Анкудинова И.А. Практикум по химии [Электронный аналог печатного издания]: учеб. пособие для студ. 1 курса инженер. спец. днев. и заочн. форм обучения / И. А. Анкудинова, И. В. Гладышева; под ред. М. И. Лебедевой. - Тамбов: ТГТУ, 2009. - 88 с. – Режим доступа к книге: http://tstu.ru/book/elib/pdf/2009/Ankudim_c.pdf
9. Химия (тестовые задания) (web-формат) [Электронный ресурс. Мультимедиа]: учебное пособие / Е. Ю. Образцова, Е. Э. Дегтярева, И. В. Гладышева [и др.]. - Тамбов: ТГТУ, 2014. - Режим доступа к книге: <http://www.tstu.ru/book/elib3/mm/2014/Obrazcova2/>.
10. Лебедева М.И. Химия. Ч.3. Неорганическая химия: химия элементов (zip-файл) [Электронный ресурс. Мультимедиа]. Учебно-методический комплекс. / М. И. Лебедева, И. А. Анкудинова, Е. Ю. Образцова. - Тамбов. Издательство ФГБОУ ВПО "ТГТУ", 2014. - Режим доступа к книге: <http://tstu.ru/r.php?r=obuch.book.elib3&id=4&year=2014>

4.2. Интернет-ресурсы, в том числе современные профессиональные базы данных и информационные справочные системы

- Университетская информационная система «РОССИЯ» <https://uisrussia.msu.ru>
Справочно-правовая система «Консультант+» <http://www.consultant-urist.ru>
Справочно-правовая система «Гарант» <http://www.garant.ru>
База данных Web of Science <https://apps.webofknowledge.com/>
База данных Scopus <https://www.scopus.com>
Портал открытых данных Российской Федерации <https://data.gov.ru>

База открытых данных Министерства труда и социальной защиты РФ <https://rosmintrud.ru/opendata>

База данных Научной электронной библиотеки eLIBRARY.RU <https://elibrary.ru/>

База данных профессиональных стандартов Министерства труда и социальной защиты РФ <http://profstandart.rosmintrud.ru/obshchiy-informatsionnyy-blok/natsionalnyy-reestr-professionalnykh-standartov/>

Базы данных Министерства экономического развития РФ <http://www.economy.gov.ru>

База открытых данных Росфинмониторинга <http://www.fedsfm.ru/opendata>

Электронная база данных «Издательство Лань» <https://e.lanbook.com>

Электронная библиотечная система «IPRbooks» <http://www.iprbookshop.ru>

База данных «Электронно-библиотечная система «ЭБС ЮРАЙТ» <https://www.biblio-online.ru>

База данных электронно-библиотечной системы ТГТУ <http://elib.tstu.ru>

Федеральная государственная информационная система «Национальная электронная библиотека» <https://нэб.рф>

Национальный портал онлайн обучения «Открытое образование» <https://openedu.ru>

Электронная база данных "Polpred.com Обзор СМИ" <https://www.polpred.com>

Официальный сайт Федерального агентства по техническому регулированию и метрологии <http://protect.gost.ru/>

Ресурсы электронной информационно-образовательной среды университета представлены в локальном нормативном акте «Положение об электронной информационно-образовательной среде Тамбовского государственного технического университета».

Электронные образовательные ресурсы, к которым обеспечен доступ обучающихся, в т.ч. приспособленные для использования инвалидами и лицами с ограниченными возможностями здоровья, приведены на официальном сайте университета в разделе «Университет»-«Сведения об образовательной организации»-«Материально-техническое обеспечение и оснащенность образовательного процесса».

Сведения о лицензионном программном обеспечении, используемом в образовательном процессе, представлены на официальном сайте университета в разделе «Образование»-«Учебная работа»-«Доступное программное обеспечение».

5. МЕТОДИЧЕСКИЕ УКАЗАНИЯ ДЛЯ ОБУЧАЮЩИХСЯ ПО ОСВОЕНИЮ ДИСЦИПЛИНЫ

Важным условием успешного освоения дисциплины является создание Вами системы правильной организации труда, позволяющей распределить учебную нагрузку равномерно в соответствии с графиком образовательного процесса.

Система университетского обучения основывается на рациональном сочетании нескольких видов учебных занятий (в первую очередь, лекций и практических занятий), работа на которых обладает определенной спецификой.

Подготовка к лекциям.

Запись – одна из форм активной самостоятельной работы студентов, требующая навыков и умения кратко, схематично, последовательно и логично фиксировать основные положения, выводы, обобщения, формулировки. Культура записи лекции – один из важнейших факторов успешного и творческого овладения знаниями. Последующая работа над текстом лекции воскрешает в памяти ее содержание, позволяет развивать аналитическое мышление. Лекции имеют в основном обзорный характер и нацелены на освещение наиболее трудных и дискуссионных вопросов, изучение материалов лекций призвано способствовать формированию навыков работы с учебной и научной литературой. Студенты приходят на лекции, предварительно проработав соответствующий учебный материал по источникам, рекомендуемым программой. Работа с конспектом лекций предполагает просмотр конспекта в тот же день после занятий, пометку материала конспекта, который вызывает затруднения для понимания. Его лучше подразделять на пункты, соблюдая красную строку. Этому в большой степени будут способствовать вопросы плана лекции, предложенные преподавателям. Следует обращать внимание на акценты, выводы, которые делает лектор, отмечая наиболее важные моменты в лекционном материале замечаниями «важно», «хорошо запомнить» и т.п. Можно делать это и с помощью разноцветных маркеров или ручек, подчеркивая термины и определения.

Целесообразно разработать собственную систему сокращений, аббревиатур и символов. Однако при дальнейшей работе с конспектом символы лучше заменить обычными словами для быстрого зрительного восприятия текста.

Работая над конспектом лекций, Вам всегда необходимо использовать не только учебник, но и ту литературу, которую дополнительно рекомендовал лектор. Именно такая серьезная, кропотливая работа с лекционным материалом позволит глубоко овладеть теоретическим материалом.

Подготовка к лабораторным занятиям.

Перед выполнением лабораторной работы необходимо изучить теорию вопроса, предполагаемого к исследованию, ознакомиться с руководством по соответствующей работе и подготовить протокол проведения работы, Оформление отчета проводится после проведения лабораторной работы. Для подготовки к защите следует проанализировать результаты, сопоставить их с известными теоретическими положениями или справочными данными, обобщить результаты исследований в виде выводов, подготовить ответы на вопросы, приводимые к лабораторным работам. Лабораторные занятия позволяют развивать у студентов творческое практическое мышление, умение самостоятельно проводить химические эксперименты, анализировать полученные результаты; учат четко формулировать выводы, имеют исключительно важное значение в развитии самостоятельного проведения эксперимента и мышления.

Подготовка к практическим занятиям.

Подготовку к каждому практическому занятию Вы должны начать с ознакомления с планом практического занятия, который отражает содержание предложенной темы. Тщательное продумывание и изучение вопросов плана основывается на проработке теку-

щего материала лекции, а затем изучения обязательной и дополнительной литературы, рекомендованной к данной теме. Все новые понятия по изучаемой теме необходимо выучить наизусть и внести в глоссарий, который целесообразно вести с самого начала изучения курса.

Результат такой работы должен проявиться в Вашей способности свободно ответить на теоретические вопросы практикума, выступать и участвовать в коллективном обсуждении вопросов изучаемой темы, правильно выполнять практические задания и контрольные работы.

В процессе подготовки к практическим занятиям, Вам необходимо обратить особое внимание на самостоятельное изучение рекомендованной литературы. При всей полноте конспектирования лекции в ней невозможно изложить весь материал из-за лимита аудиторных часов. Поэтому самостоятельная работа с учебниками, учебными пособиями, научной, справочной литературой, материалами периодических изданий и Интернета является наиболее эффективным методом получения дополнительных знаний, позволяет значительно активизировать процесс овладения информацией, способствует более глубокому усвоению изучаемого материала, формирует у Вас отношение к конкретной проблеме.

Рекомендации по самостоятельной работе.

Самостоятельная работа является основным средством овладения учебным материалом во время, свободное от обязательных учебных занятий. Самостоятельная работа студента по усвоению учебного материала по дисциплине может выполняться в библиотеке университета, учебных кабинетах, компьютерных классах, а также в домашних условиях. Содержание самостоятельной работы студента определяется учебной программой дисциплины, методическими материалами, заданиями и указаниями преподавателя. Вы можете дополнить список использованной литературы современными источниками, не представленными в списке рекомендованной литературы, и в дальнейшем использовать собственные подготовленные учебные материалы при написании курсовых и дипломных работ.

Ваша самостоятельная работа может осуществляться в аудиторной и внеаудиторной формах. Самостоятельная работа во внеаудиторное время может состоять из:

- повторения лекционного материала;
- подготовки к лабораторным и практическим занятиям;
- изучения учебной и научной литературы;
- решения задач, выданных на лабораторных и практических занятиях;
- подготовки к тестированию;
- проведения самоконтроля путем ответов на вопросы текущего контроля знаний.

Подготовка реферата.

Реферат представляет письменный материал по определённой теме, в котором собрана информация из одного или нескольких источников. В нем в обобщенном виде представляется материал на определенную тему, включающий обзор соответствующих литературных и других источников. Рефераты могут являться изложением содержания какой-либо научной работы, статьи и т.п.

Реферат должен быть представлен в сброшюрованном виде и включать:

- титульный лист;
- содержание с указанием страниц;
- разделы основной части;
- заключение;
- список используемой литературы.

Объем реферата составляет 10 – 15 страниц машинописного текста через 1,5 интервал, шрифт Times New Roman, номер 14 pt; размеры полей: верхнее и нижнее – 2 см, левое – 3 см, правое – 1,5 см, выравнивание по ширине. Названия разделов должны быть

выполнены жирным шрифтом, выравнивание – по середине. Нумерация страниц – в правом нижнем углу. Работа может содержать рисунки, таблицы, графики, схемы.

Рекомендации по работе с литературой.

Работу с литературой целесообразно начать с изучения общих работ по теме, а также учебников и учебных пособий. Далее рекомендуется перейти к анализу монографий и статей, рассматривающих отдельные аспекты проблем, изучаемых в рамках курса, а также официальных материалов и неопубликованных документов (научно-исследовательские работы, диссертации), в которых могут содержаться основные вопросы изучаемой проблемы.

Работу с источниками надо начинать с ознакомительного чтения, т.е. просмотреть текст, выделяя его структурные единицы. При ознакомительном чтении закладками отмечаются те страницы, которые требуют более внимательного изучения.

В зависимости от результатов ознакомительного чтения выбирается дальнейший способ работы с источником. Если для разрешения поставленной задачи требуется изучение некоторых фрагментов текста, то используется метод выборочного чтения. Если в книге нет подробного оглавления, следует обратить внимание ученика на предметные и именные указатели.

Избранные фрагменты или весь текст (если он целиком имеет отношение к теме) требуют вдумчивого, неторопливого чтения с «мысленной проработкой» материала. Такое чтение предполагает выделение: 1) главного в тексте; 2) основных аргументов; 3) выводов. Особое внимание следует обратить на то, вытекает тезис из аргументов или нет.

Необходимо также проанализировать, какие из утверждений автора носят проблематичный, гипотетический характер, и уловить скрытые вопросы.

Понятно, что умение таким образом работать с текстом приходит далеко не сразу. Наилучший способ научиться выделять главное в тексте, улавливать проблематичный характер утверждений, давать оценку авторской позиции – это сравнительное чтение, в ходе которого Вы знакомитесь с различными мнениями по одному и тому же вопросу, сравниваете весомость и доказательность аргументов сторон и делаете вывод о наибольшей убедительности той или иной позиции.

Если в литературе встречаются разные точки зрения по тому или иному вопросу из-за сложности прошедших событий и правовых явлений, нельзя их отвергать, не разобравшись. При наличии расхождений между авторами необходимо найти рациональное зерно у каждого из них, что позволит глубже усвоить предмет изучения и более критично оценивать изучаемые вопросы. Знакомясь с особыми позициями авторов, нужно определять их схожие суждения, аргументы, выводы, а затем сравнивать их между собой и применять из них ту, которая более убедительна.

Следующим этапом работы с литературными источниками является создание конспектов, фиксирующих основные тезисы и аргументы. Можно делать записи на отдельных листах, которые потом легко систематизировать по отдельным темам изучаемого курса. Другой способ – это ведение тематических тетрадей-конспектов по одной какой-либо теме. Большие специальные работы монографического характера целесообразно конспектировать в отдельных тетрадях. Здесь важно вспомнить, что конспекты пишутся на одной стороне листа, с полями и достаточным для исправления и ремарок межстрочным расстоянием (эти правила соблюдаются для удобства редактирования). Если в конспектах приводятся цитаты, то непременно должно быть дано указание на источник (автор, название, выходные данные, № страницы). Впоследствии эта информация может быть использована при написании текста реферата или другого задания.

Таким образом, при работе с источниками и литературой важно уметь:

- сопоставлять, сравнивать, классифицировать, группировать, систематизировать информацию в соответствии с определенной учебной задачей;
- обобщать полученную информацию, оценивать прослушанное и прочитанное;

- фиксировать основное содержание сообщений; формулировать, устно и письменно, основную идею сообщения; составлять план, формулировать тезисы;
- пользоваться реферативными и справочными материалами;
- обращаться за помощью, дополнительными разъяснениями к преподавателю, другим студентам.

6. МАТЕРИАЛЬНО-ТЕХНИЧЕСКОЕ ОБЕСПЕЧЕНИЕ

По всем видам учебной деятельности в рамках дисциплины используются аудитории, лаборатории, оснащенные необходимым специализированным и лабораторным оборудованием.

Наименование специальных помещений	Оснащенность специальных помещений	Перечень лицензионного программного обеспечения / Реквизиты подтверждающего документа
учебные аудитории для проведения занятий лекционного типа	Мебель: учебная мебель Технические средства обучения: экран, проектор, компьютер	MS Office, Windows / Корпоративные академические лицензии бессрочные Microsoft Open License № 61010664, 60979359, 61316870, 45560005, 45341392, 44964701, 49066437, 48248804, 49487340, 43925361, 44544975, 43239932, 42882586, 46733190, 45936776, 46019880, 47425744, 47869741, 60102643, 41875901
учебные аудитории для проведения занятий семинарского типа, групповых и индивидуальных консультаций, текущего контроля и промежуточной аттестации	Мебель: учебная мебель	
учебные аудитории для проведения лабораторных работ. Химическая лаборатория	Мебель: учебная мебель Оборудование: шкаф вытяжной, шкаф для сушки посуды, печь муфельная, весы технические, шкаф для хранения реактивов, ареометр, электрическая плитка, демонстрационный материал	

Для самостоятельной работы обучающихся предусмотрены помещения, укомплектованные специализированной мебелью, оснащенные компьютерной техникой с возможностью подключения к сети «Интернет» и обеспечением доступа в электронную информационно-образовательную среду университета.

Наименование помещений для самостоятельной работы обучающихся	Оснащенность помещений для самостоятельной работы обучающихся	Перечень лицензионного программного обеспечения / Реквизиты подтверждающего документа
Помещение для самостоятельной работы обучающихся (читальный зал Научной библиотеки)	Мебель: учебная мебель Комплект специализированной мебели: компьютерные столы Оборудование: компьютерная техника с подключением к информационно-коммуникационной сети «Интернет» и доступом в электронную информационно-образовательную среду образовательной организации, веб-камеры, коммуникационное оборудование, обеспечивающее доступ к сети интернет (проводное соединение и беспроводное соединение по технологии Wi-Fi)	MS Office, Windows / Корпоративная академическая лицензия бессрочная Microsoft Open License №66426830
Помещение для самостоятельной работы обучающихся (ауд. 333/А)	Мебель: учебная мебель Комплект специализированной мебели: компьютерные столы Оборудование: компьютерная техника с подключением к информационно-коммуникационной сети «Интернет» и доступом в электронную информационно-образовательную среду образовательной организации, веб-камеры, коммуникационное оборудование, обеспечивающее доступ к сети интернет (проводное соединение и беспроводное соединение по технологии Wi-Fi)	MS Office, Windows / Корпоративная академическая лицензия бессрочная Microsoft Open License №66426830

7. ТЕКУЩИЙ КОНТРОЛЬ УСПЕВАЕМОСТИ И ПРОМЕЖУТОЧНАЯ АТТЕСТАЦИЯ

Проверка достижения результатов обучения по дисциплине осуществляется в рамках текущего контроля успеваемости и промежуточной аттестации.

7.1. Текущий контроль успеваемости

Текущий контроль успеваемости включает в себя мероприятия по оцениванию выполнения лабораторных работ, заданий на практических занятиях, заданий для самостоятельной работы. Мероприятия текущего контроля успеваемости приведены в таблице 7.1.

Таблица 7.1 – Мероприятия текущего контроля успеваемости

Обозначение	Наименование	Форма контроля
ПР04	Химическая термодинамика	контр. работа
ПР08	Основные классы неорганических соединений	контр. работа
ЛР01	Определение эквивалентных масс простых и сложных веществ	защита
ЛР02	Определение формулы вещества	защита
ЛР03	Кинетика химических реакций и химическое равновесие	защита
ЛР04	Приготовление раствора соли заданной концентрации	защита
ЛР05	Водородный показатель. Гидролиз солей	защита
ЛР06	Окислительно-восстановительные реакции	защита
ЛР07	Электролиз	защита
ЛР08	Классификация неорганических соединений	защита
СР10	Реферат на заданную тему	реферат

7.2. Промежуточная аттестация

Формы промежуточной аттестации по дисциплине приведены в таблице 7.2.

Таблица 7.2 – Формы промежуточной аттестации

Обозначение	Форма отчетности	Очная
Экз01	Экзамен	1 семестр

8. ФОНД ОЦЕНОЧНЫХ СРЕДСТВ

8.1. Оценочные средства

Оценочные средства соотнесены с результатами обучения по дисциплине и индикаторами достижения компетенций.

ИД-6 (ОПК-1) Знает основные понятия и законы химии

Результаты обучения	Контрольные мероприятия
формулирует основные законы общей химии и современную теорию строения веществ	ЛР01, Экз01
объясняет закономерности протекания химических реакций	ЛР03, Экз01
описывает свойства основных классов неорганических веществ	ЛР08, СР10, Экз01

Вопросы к защите лабораторной работы ЛР01

1. Приведите математическое выражение закона эквивалентов.
2. Почему прибор для определения эквивалентной массы металла по водороду должен быть герметичен?
3. Больше или меньше будет значение эквивалентной массы металла, если: а) в металле были примеси, нерастворимые в кислоте; б) при расчете не была введена поправка на давление паров воды?

Вопросы к защите лабораторной работы ЛР03

1. Назовите факторы, влияющие на скорость химической реакции.
2. Опишите методы определения частного и общего порядка химической реакции.

Вопросы к защите лабораторной работы ЛР08

1. С помощью каких реагентов можно различить растворы серной, азотной и соляной кислот, находящихся в трех пробирках? Напишите уравнения соответствующих реакций.
2. Как при помощи одного реагента определить, в какой из склянок находятся сухие соли: хлорид натрия, карбонат натрия, сульфид натрия. Напишите уравнения соответствующих реакций.

Темы реферата СР10

1. Общая характеристика элемента (выбор элемента согласовывается с преподавателем).

Теоретические вопросы к экзамену Экз01

1. Основные понятия в химии.
2. Атомно-молекулярное учение, его основные положения. Роль М.В. Ломоносова в создании основ атомно-молекулярного учения.
3. Закон постоянства состава (дать формулировку и привести пример).
4. Закон сохранения массы веществ и энергии (формулировка и пример).
5. Закон Авогадро и следствия из него (пример).
6. Относительная плотность и молекулярная масса.
7. Явления физические и химические. Составление химических уравнений.
8. Виды химических реакций (примеры уравнений реакций).
9. Периодический закон в свете учения о строении атома.
10. Периодическая система химических элементов Д.И. Менделеева, ее структура.
11. Химическая связь, ее виды. Механизм образования химической связи.
12. Ковалентная связь и механизм ее образования.
13. Свойства ковалентной связи, валентность.
14. Донорно-акцепторная связь и механизм ее образования.

15. Водородная связь и механизм ее образования.
16. Основные типы взаимодействия молекул.
17. Основные понятия и определения химической термодинамики.
18. Внутренняя энергия. Первый закон термодинамики.
19. Энтальпия и энтропия химических реакций. Закон Гесса.
20. Второй и третий законы термодинамики.
21. Энергия Гиббса.
22. Основные понятия и определения химической кинетики.
23. Обратимые и необратимые реакции. Правило Бертолле-Михайленко.
24. Закон действия масс.
25. Влияние внешних параметров на скорость химической реакции.
26. Химическое равновесие и его основные характеристики.
27. Скорость прямой и обратной реакции и константа равновесия химических реакций.
28. Константа равновесия.
29. Принцип Ле-Шателье.
30. Катализ, каталитические системы.
30. Основные теории катализа.
31. Растворимость, виды растворов. Химическая теория растворов Д.И. Менделеева.
32. Свойства разбавленных растворов неэлектролитов.
33. Теория электролитической диссоциации. Степень диссоциации.
34. Применение электролиза.
35. s-Элементы I и II групп периодической системы элементов Д. И. Менделеева.
36. p-Элементы III и IV групп периодической системы элементов Д. И. Менделеева.
37. Амфотерность алюминия и его соединений, их применение.
38. Химия соединений углерода.
39. Элементы подгруппы кислорода. Важнейшие химические свойства и соединения.
40. Галогены и водород. Общая характеристика.
41. Оксиды, гидроксиды, кислоты и соли хрома. Хроматы и дихроматы.
42. Элементы подгруппы железа.

Тестовые задания к экзамену Экз01 (примеры)

1. Величина, равная отношению массы атома элемента к $1/12$ массы атома углерода называется:

- А) молярная масса;
- Б) относительная атомная масса;
- В) моль;
- Г) относительная молекулярная масса.

2. Выберите перечень, указав соответствующую букву в ответе, с правильными стехиометрическими коэффициентами уравнения указанной реакции:
 $?Fe_2(SO_4)_3 + ?NaOH \rightarrow ?Fe(OH)_3 + ?Na_2SO_4$

- А) 1, 6, 2, 3;
- Б) 2, 6, 4, 3;
- В) 1, 3, 2, 3;
- Г) 1, 3, 2, 4.

3. Значение магнитного квантового числа для электронов с орбитальным квантовым числом $l = 3$ равно:

- А) 1;
- Б) 3;
- В) 5;
- Г) 7.

4. Атом стронция в нормальном состоянии имеет электронную формулу:

- А) $1s^2 2s^2 2p^6 3s^2 3p^6 4s^2$;
- Б) $1s^2 2s^2 2p^6 3s^2 3p^6 4s^2 3d^{10}$;
- В) $1s^2 2s^2 2p^6 3s^2 3p^6 4s^2 3d^{10} 4p^6 5s^2$;
- Г) $1s^2 2s^2 2p^6 3s^2 3p^6 4s^2 3d^{10} 4p^6 5s^2 4d^{10}$.

5. Ковалентная полярная связь характерна для каждого из двух веществ, указанных в одном ряду:

- А) хлорид бария, алмаз;
- Б) кислород, аммиак;
- В) вода, хлороводород;
- Г) медь, метан.

6. Как изменится скорость химической реакции $2NO(g) + O_2(g) = 2NO_2(g)$, протекающей слева направо при увеличении концентрации реагирующих веществ в 2 раза?

- А) увеличится в 2 раза;
- Б) увеличится в 4 раза;
- В) увеличится в 6 раз;
- Г) увеличится в 8 раз.

7. Как называются химические реакции, протекающие до конца в одном направлении?

- А) экзотермическими;
- Б) эндотермическими;
- В) необратимыми;
- Г) обратимыми.

8. Вещества, реагирующие с гидроксидом бария, – ...

- А) CO_2 , H_2SO_4 , HNO_3 ;
- Б) SO_2 , HCl , KNO_3 ;
- В) K_2O , H_2SO_4 , Al_2O_3 ;
- Г) $NaOH$, H_2SO_4 , K_2CO_3 .

9. Вещество X в цепочке превращений $Na_2O \rightarrow X \rightarrow Na_2CO_3$

- А) $NaCl$;
- Б) $NaOH$;
- В) Na_3PO_4 ;
- Г) Na_2SO_4 .

10. Ряд металлов, в котором они расположены в порядке усиления металлических свойств.

- А) K, Na, Li;
- Б) Al, Mg, Na;
- В) Na, Al, Mg;
- Г) Mg, Ca, Be.

ИД-7 (ОПК-1) Умеет применять законы химии для решения задач теоретического и прикладного характера

Результаты обучения	Контрольные мероприятия
использует основные химические законы для решения стандартных задач	ПР04, ПР08, Экз01
проводит вычисления по химическим формулам и уравнениям	ПР04, ПР08, Экз01

Задания к контрольной работе ПР04

- 1. Определить массу 3 л аммиака при н.у.

2. При сжигании 2,28 г металла было получено 3,78 г его оксида. Определите эквивалентную массу металла.

3. Составить электронные и электронно-графические формулы атомов натрия, алюминия, бария, железа, меди; ионов P^{3-} , S^{4+} , Cr^{6+} .

4. К раствору, содержащему нитрат серебра $AgNO_3$ массой 25,5 г, прилили раствор, содержащий сульфид натрия Na_2S массой 7,8 г. Какая масса осадка образуется при этом?

Задания к контрольной работе ПР08

1. Реакция при температуре 50 °С протекает за 2 мин 15 с. За сколько времени закончится эта реакция при 70 °С, если в данном температурном интервале температурный коэффициент скорости реакции равен 3?

2. В реакции $2SO_{2(г)} + O_{2(г)} \rightleftharpoons 2SO_{3(ж)}$ установилось химическое равновесие. Какое влияние на равновесное состояние окажут: А) увеличение давления; Б) уменьшение концентрации оксида серы (VI)?

3. Определить величину ΔG° при стандартных условиях для реакции

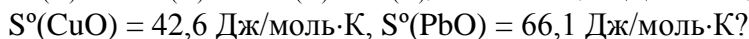
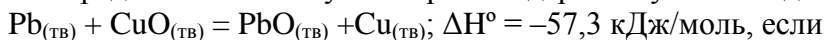

4. Гексагидрат сульфата цинка и моногидрат сульфата цинка смешали в соотношении 1:3 по массе. Какую массу такой смеси нужно растворить в 5 моль воды для получения 15 %-ного раствора сульфата цинка?

5. Используя метод электронного баланса, составьте уравнение окислительно-восстановительной реакции:

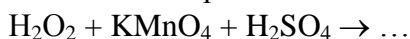

Тестовые задания к экзамену Экз01 (примеры)

1. Эквивалентные массы металла и оксида равны, если на восстановление оксида металла массой 8 г израсходован водород объемом 2,24 дм³ (н.у.)

А) 32 г/моль и 40 г/моль;

Б) 40 г/моль и 48 г/моль;

В) 32 г/моль и 48 г/моль;

Г) 16 г/моль и 24 г/моль.

2. Найти формулу соединения, которое содержит 36,84 % железа, 21,05 % серы, 42,11 % кислорода.

А) $Fe_2(SO_4)_3$; Б) $FeSO_3$; В) $FeSO_4$; Г) $Fe_2(SO_3)_3$.

3. Сколько граммов хлорида магния $MgCl_2$ образуется при взаимодействии 18,25 г соляной кислоты HCl и 4 г оксида магния MgO ($MgO + 2HCl = MgCl_2 + H_2O$)?

А) 9,5; Б) 23,75; В) 47,5; Г) 95 г?

4. Число нейтронов в ядре атома изотопа хрома ^{52}Cr равно:

А) 42;

Б) 52;

В) 28;

Г) 10.

5. Во сколько раз следует увеличить концентрацию водорода в системе $N_2(г) + 3H_2(г) = 2NH_3(г)$, чтобы скорость реакции получения аммиака возросла в 64 раза?

А) в 2 раза;

Б) в 3 раза;

В) в 4 раза;

Г) в 5 раз.

6. Чему равен тепловой эффект (ΔH°) реакции:

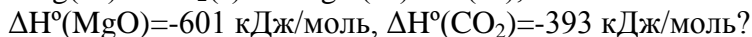

- А) -567 кДж/моль;
- Б) -679 кДж/моль;
- В) -754 кДж/моль;
- Г) -809 кДж/моль.

7. Используя термохимическое уравнение

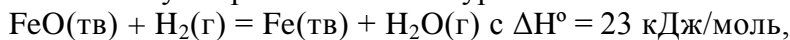

определите, сколько теплоты необходимо затратить, чтобы восстановить 5600 г железа?

- А) 1500 кДж;
- Б) 2300 кДж;
- В) 3200 кДж;
- Г) 3800 кДж.

ИД-8 (ОПК-1) Владеет навыками обращения с химическим лабораторным оборудованием и химическими реактивами

Результаты обучения	Контрольные мероприятия
применяет на практике навыки обращения с лабораторным оборудованием и химическими реактивами	ЛР02, ЛР04, ЛР05, ЛР06, ЛР07, Экз01
владеет способами обработки экспериментальных данных по результатам проведения химических экспериментов	ЛР02, ЛР04, ЛР05, ЛР06, ЛР07, Экз01

Вопросы к защите лабораторной работы ЛР02

1. Что такое эксикатор? Почему он используется в этой работе?
2. Почему нельзя охлаждать нагретую соль на открытом воздухе?

Вопросы к защите лабораторной работы ЛР04

1. Назовите факторы, влияющие на растворение веществ.
2. Что такое ареометр? Принцип его действия.
3. Рассчитайте абсолютную и относительную погрешности опыта.

Вопросы к защите лабораторной работы ЛР05

1. Какие соли подвергаются гидролизу и как меняется рН при гидролизе различных солей.
2. Составьте молекулярное и ионно-молекулярное уравнения совместного гидролиза, происходящего при смешении растворов нитрата хрома (II) и сульфида натрия.

Вопросы к защите лабораторной работы ЛР06

1. Какие реакции называются окислительно-восстановительными? Приведите примеры.
2. Составьте уравнения следующих окислительно-восстановительных реакций:
 - А) $\text{Fe(OH)}_2 + \text{NaBrO} + \text{H}_2\text{O} \rightarrow \dots$
 - Б) $\text{Zn} + \text{KClO}_3 + \text{KOH} + \text{H}_2\text{O} \rightarrow \dots$
 - В) $\text{KNO}_3 + \text{Al} + \text{KOH} + \text{H}_2\text{O} \rightarrow \dots$

Вопросы к защите лабораторной работы ЛР07

1. Опишите работу медно-цинкового гальванического элемента.
2. В какой последовательности будут восстанавливаться катионы из раствора, содержащего ионы Mn^{2+} , Ag^+ , Sn^{2+} , Fe^{2+} , если молярная концентрация соответствующих солей одинакова, а напряжение на электродах достаточно для восстановления каждого из них.

Теоретические вопросы к экзамену Экз01

1. Приготовление растворов заданной концентрации.
2. Способы выражения концентрации и растворов.
3. Сильные и слабые электролиты. Составление уравнений электролитической диссоциации.
4. Ионное произведение воды и водородный показатель.
5. Гидролиз солей. Составление уравнений гидролиза солей.
6. Кислоты, соли, гидроксиды с точки зрения теории электролитической диссоциации.
7. Окислительно-восстановительные реакции, степень окисления.
8. Методы составления и уравнивания окислительно-восстановительных реакций.
9. Протекание окислительно-восстановительных реакций в различных средах.
10. Определение эквивалентных масс окислителя и восстановителя.
11. Электролиз расплавов и растворов с инертными и растворимыми электродами.

Тестовые задания к экзамену Экз01 (примеры)

1. Сколько граммов вещества следует взять для приготовления 0,3 л 0,3 М раствора K_2SO_3 ?
А) 8,5 г;
Б) 11,4 г;
В) 14,2 г;
Г) 20,3 г.
2. Вычислить рН раствора, в котором концентрация ионов OH^- в моль/л равна $9,3 \cdot 10^{-9}$.
А) 4;
Б) 6;
В) 8;
Г) 10.
3. Согласно схеме гальванического элемента – $Fe | Fe^{2+}_{p-p} || Cu^{2+}_{p-p} | Cu +$
А) на катоде выделяется медь;
Б) железо окисляется;
В) на катоде выделяется железо;
Г) на аноде окисляется медь.
4. Атомы каких элементов меняют степень окисления в реакции $Fe + 2HCl = FeCl_2 + H_2$:
А) железо и хлор;
Б) водород и хлор;
В) степени окисления не меняются;
Г) железо и водород?

8.2. Критерии и шкалы оценивания

Каждое мероприятие текущего контроля успеваемости оценивается по шкале «зачтено», «не зачтено».

Оценка «зачтено» выставляется обучающемуся при выполнении всех указанных показателей (Таблица 8.1), допускаются несущественные неточности в изложении и оформлении материала

При невыполнении хотя бы одного из показателей выставляется оценка «не зачтено».

Таблица 8.1 – Критерии оценивания мероприятий текущего контроля успеваемости

Наименование, обозначение	Показатель
Лабораторная работа	лабораторная работа выполнена в полном объеме; по лабораторной работе представлен отчет, содержащий необходимые расчеты, выводы, оформленный в соответствии с установленными требованиями; на защите лабораторной работы даны правильные ответы не менее чем на 50% заданных вопросов
Контрольная работа	правильно решено не менее 50% заданий
Реферат	тема реферата раскрыта; использованы рекомендуемые источники; соблюдены требования к объему и оформлению реферата

При оценивании результатов обучения по дисциплине в ходе промежуточной аттестации используются следующие критерии и шкалы.

Экзамен (Экз01).

Промежуточная аттестация проводится в форме компьютерного тестирования.

Продолжительность тестирования: 80 минут.

Итоговая оценка выставляется с использованием следующей шкалы.

Оценка	Правильно решенные тестовые задания (%)
«отлично»	81-100
«хорошо»	61-80
«удовлетворительно»	41-60
«неудовлетворительно»	0-40

Результат обучения по дисциплине считается достигнутым при получении обучающимся оценки «зачтено», «удовлетворительно», «хорошо», «отлично» по каждому из контрольных мероприятий, относящихся к данному результату обучения.

МИНИСТЕРСТВО НАУКИ И ВЫСШЕГО ОБРАЗОВАНИЯ РОССИЙСКОЙ ФЕДЕРАЦИИ
Федеральное государственное бюджетное образовательное учреждение
высшего образования

«Тамбовский государственный технический университет»
(ФГБОУ ВО «ТГТУ»)



УТВЕРЖДАЮ

Директор института автоматизации и
информационных технологий

_____ Ю.Ю. Громов
« 15 » _____ февраля _____ 20 23 г.

РАБОЧАЯ ПРОГРАММА ДИСЦИПЛИНЫ

Б1.О.05.01 Инженерная графика

(шифр и наименование дисциплины в соответствии с утвержденным учебным планом подготовки)

Направление

15.03.06 " Мехатроника и робототехника "

(шифр и наименование)

Профиль

"Информационно-сенсорные системы в мехатронике "

(наименование профиля образовательной программы)

Формы обучения: _____ ***очная*** _____

Кафедра: _____ ***«Механика и инженерная графика»*** _____

(наименование кафедры)

Составитель:

_____ ***К.Т.Н., ДОЦЕНТ*** _____

степень, должность

_____ ***К.В. Шестаков*** _____
подпись

_____ ***К.В. Шестаков*** _____

инициалы, фамилия

Заведующий кафедрой

_____ ***С.И. Лазарев*** _____
подпись

_____ ***С.И. Лазарев*** _____

инициалы, фамилия

Тамбов 2023

**1. ПЛАНИРУЕМЫЕ РЕЗУЛЬТАТЫ ОБУЧЕНИЯ ПО ДИСЦИПЛИНЕ И
ЕЕ МЕСТО В СТРУКТУРЕ ОПОП**

Цель освоения дисциплины – достижение планируемых результатов обучения (таблица 1.1), соотнесенных с индикаторами достижения компетенций и целью реализации ОПОП.

Дисциплина входит в состав обязательной части образовательной программы.

Таблица 1.1 – Результаты обучения по дисциплине

Код, наименование индикатора	Результаты обучения по дисциплине
ОПК-1. Способен применять естественнонаучные и общинженерные знания, методы математического анализа и моделирования в профессиональной деятельности	
ИД-9 (ОПК-1) Знает теорию и основы правил построения эскизов, чертежей, схем, нанесения надписей, размеров и отклонений, правила оформления графических изображений в соответствии со стандартами ЕСКД	формулирует основные требования нормативно-технической документации, регламентирующей правила оформления чертежей
	перечисляет и характеризует виды и комплектность конструкторских документов, стадии разработки, обозначение изделий и конструкторских документов
ИД-10 (ОПК-1) Умеет читать чертежи и схемы, выполнять технические изображения в соответствии с требованиями стандартов ЕСКД, выполнять эскизирование, детализацию, сборочные чертежи, технические схемы, в том числе с применением средств компьютерной графики	формулирует основные требования нормативно-технической документации, регламентирующей правила оформления чертежей
	перечисляет и характеризует виды и комплектность конструкторских документов, стадии разработки, обозначение изделий и конструкторских документов
	применяет методы и этапы разработки графической и текстовой документации для построения графических изображений, чертежей и схем, конструкторской документации при построении чертежей деталей и сборочных единиц
	анализирует правильность выполнения эскизов, детализации, сборочных чертежей, технических схем в соответствии с основными требованиями нормативно-технической документации, регламентирующей правила оформления чертежей, в том числе и с применением средств компьютерной графики
ИД-11 (ОПК-1) Владеет способами построения графических изображений, создания чертежей и эскизов, конструкторской документации с применением компьютерных пакетов программ;	формулирует основные требования нормативно-технической документации, регламентирующей правила оформления чертежей
	перечисляет и характеризует виды и комплектность конструкторских документов, стадии разработки, обозначение изделий и конструкторских документов
	применяет методы и этапы разработки графической и текстовой документации для построения графических изображений, чертежей и схем, конструкторской документации при построении чертежей деталей и сборочных единиц
	анализирует правильность выполнения эскизов, детализации, сборочных чертежей, технических схем в соответствии с основными требованиями нормативно-технической документации, регламентирующей правила оформления чертежей
	выполняет чертежи деталей и сборочных единиц в соответствии с нормативно-технической документацией, в том числе и с применением пакетом прикладных программ.

Результаты обучения по дисциплине достигаются в рамках осуществления всех видов контактной и самостоятельной работы обучающихся в соответствии с утвержденным учебным планом.

Индикаторы достижения компетенций считаются сформированными при достижении соответствующих им результатов обучения.

2. ОБЪЁМ ДИСЦИПЛИНЫ

Объем дисциплины составляет 5 зачетные единицы.

Ниже приведено распределение общего объема дисциплины (в академических часах) в соответствии с утвержденным учебным планом.

Виды работ	Форма обучения	
	Очная	
	1 семестр	2 семестр
<i>Контактная работа</i>	49	33
занятия лекционного типа	16	
лабораторные занятия		
практические занятия	32	32
курсовое проектирование		
консультации		
промежуточная аттестация	1	1
<i>Самостоятельная работа</i>	59	39
<i>Всего</i>	108	72

3. СОДЕРЖАНИЕ ДИСЦИПЛИНЫ

Раздел 1. Точка, прямая, плоскость.

Методы проецирования – центральное и параллельное. Плоскости проекций. Ортогональное проецирование. Проецирование точки и прямой линии. Прямые общего и частного положения. Взаимное положение двух прямых в пространстве.

Определение истинной величины отрезка прямой общего положения Проецирование прямого угла.

Способы задания плоскости. Точка и прямая в плоскости. Плоскости частного порядка. Пересечение прямой линии с плоскостью. Пересечение плоскостей.

Параллельность и перпендикулярность прямых и плоскостей. Позиционные задачи.

Практические занятия

ПРО1. Методы проецирования – центральное и параллельное. Плоскости проекций. Ортогональное проецирование. Проецирование точки и прямой линии. Прямые общего и частного положения. Взаимное положение двух прямых в пространстве.

ПРО2. Определение истинной величины отрезка прямой общего положения Проецирование прямого угла.

Способы задания плоскости. Точка и прямая в плоскости. Плоскости частного порядка. Пересечение прямой линии с плоскостью. Пересечение плоскостей.

ПРО3. Параллельность и перпендикулярность прямых и плоскостей. Позиционные задачи

Самостоятельная работа:

СР01. Тема «Точка, прямая, плоскость»

Задание.

Выполнить по вариантам на листе чертежной бумаги формата А3:

Упражнение 1.

В плоскости, заданной тремя точками А, В, С построить треугольник, образованный горизонталью, фронталью и профильной прямой.

Начертить полученный треугольник в натуральную величину.

На расстоянии 50мм от заданной плоскости построить параллельную ей плоскость.

Упражнение 2.

Построить линию пересечения MN непрозрачных треугольников ABC и DEF и определить их видимость.

Определить и записать координаты точек М и N.

Раздел 2. Геометрическое черчение

Стандарты ЕКСД. Оформление чертежей. Форматы. Масштабы. Линии. Шрифты. Основная надпись. Уклон, конусность, сопряжения.

Практические занятия

ПРО4. Стандарты ЕКСД. Оформление чертежей. Форматы. Масштабы. Линии. Шрифты. Основная надпись. Уклон, конусность, сопряжения.

Самостоятельная работа:

СР02. Тема «Геометрическое черчение»

Задание.

Выполнить по вариантам на листе чертежной бумаги формата А3:

Упражнение 3. Построить чертеж валика

Упражнение 4. Выполнить чертеж профиля швеллера или двутавровой балки.
Упражнение 5. Построить сопряжения

Раздел 3. Проекционное черчение.

Основные правила выполнения изображений. Основные виды. Дополнительные и местные виды. Простые и сложные разрезы. Изображение графических материалов на чертежах. Проекционное черчение. Изображение сечений. Выносные элементы. Нанесение размеров.

Практические занятия

ПР05. Основные правила выполнения изображений. Основные виды. Дополнительные и местные виды. Простые и сложные разрезы.

ПР06. Изображение графических материалов на чертежах. Проекционное черчение. Изображение сечений. Выносные элементы. Нанесение размеров.

Самостоятельная работа:

СР03. Тема «Проекционное черчение.»

Задание:

Выполнить по вариантам на чертежной бумаге формата А3:

Упражнение 6. Построить третий вид модели (детали) по двум заданным. Выполнить на главном виде и на виде слева необходимые разрезы. Нанести размеры.

Упражнение 7. Построить натуральный вид наклонного сечения фронтально-проецирующей плоскостью (плоскость задается преподавателем).

Упражнение 8. Выполнить на листе формата А4 аксонометрическое изображение модели (детали) в прямоугольной изометрии или диметрии с вырезом одной четверти предмета. Размеры не наносить.

Раздел 4. Поверхности. Аксонометрические проекции.

Многогранные поверхности. Поверхности вращения. Пересечение поверхностей плоскостью. Взаимное пересечение поверхностей.

Аксонометрические проекции. Прямоугольное и косоугольное проецирование. Прямоугольная изометрическая и диметрическая проекции.

Практические занятия

ПР07. Многогранные поверхности. Поверхности вращения. Пересечение поверхностей плоскостью. Взаимное пересечение поверхностей.

ПР08. Аксонометрические проекции. Прямоугольное и косоугольное проецирование. Прямоугольная изометрическая и диметрическая проекции.

Самостоятельная работа:

СР04. Тема «Взаимное пересечение поверхностей вращения. развертка конуса».

Задание:

Выполнить на листе чертежной бумаги формата А3:

Упражнение 9.

Построить проекции линии пересечения двух поверхностей (способом вспомогательных секущих плоскостей).

Упражнение 10.

Построить проекции линии пересечения двух поверхностей способом концентрических сфер.

Упражнение 11.

Построить развертку боковой поверхности конуса с нанесением линии пересечения по условию задачи 3 или 4.

Раздел 5. Разъемные и неразъемные соединения.

Разъемные соединения. Основные параметры резьбы. Изображение и обозначение резьбы. Упрощенные изображения разъемных соединений болтом, шпилькой, винтом, штифтом, шпонкой. Соединение труб муфтой.

Неразъемные соединения. Изображение и обозначение на чертежах сварного соединения, соединения пайкой и склеиванием.

Практические занятия

ПРО9. Разъемные соединения. Основные параметры резьбы. Изображение и обозначение резьбы. Упрощенные изображения разъемных соединений болтом, шпилькой, винтом, штифтом, шпонкой. Соединение труб муфтой.

ПРО2. Неразъемные соединения. Изображение и обозначение на чертежах сварного соединения, соединения пайкой и склеиванием.

Самостоятельная работа:

СР05. Тема «Соединения деталей»

Задание:

Выполнить по вариантам на чертежной бумаге формата А3:

Упражнения 12. Начертить в левой части листа разъемные соединения деталей: упрощенное изображение соединения деталей болтом и гайкой; упрощенное изображение соединения деталей винтом; соединения деталей шпилькой с гайкой, а также гнездо с резьбой под шпильку; соединение труб заданного размера муфтой.

Над изображениями выполнить поясняющие надписи

Упражнение 13. Выполнить условные изображения неразъемных соединений сваркой, пайкой, склеиванием и заклепками,

Раздел 6. Эскизы и рабочие чертежи деталей.

Эскизы, их назначение. Последовательность выполнения эскиза. Обмер размеров детали. Инструменты для обмера размеров детали.

Рабочие чертежи. Понятие и определение. Правила выполнения рабочих чертежей деталей. Масштаб изображения. Количество видов. Нанесение размеров.

Практические занятия

ПРО10. Эскизы, их назначение. Последовательность выполнения эскиза. Обмер размеров детали. Инструменты для обмера размеров детали

ПРО11. Эскизы, их назначение. Последовательность выполнения эскиза. Обмер размеров детали. Инструменты для обмера размеров детали.

ПРО12. Рабочие чертежи. Понятие и определение. Правила выполнения рабочих чертежей деталей. Масштаб изображения. Количество видов. Нанесение размеров.

Самостоятельная работа:

СР06. Тема «Эскизы и рабочие чертежи деталей»

Задание:

Выполнить по вариантам эскизы на писчей бумаге в клетку формата А4 или А3.

Упражнение 14. Выполнить с натуры эскиз двух деталей - колеса зубчатого, корпуса (плиты, скобы и др.).

Упражнение 15. Начертить по эскизу рабочие чертежи деталей.

Раздел 7. Сборочный чертеж. Детализация сборочного чертежа. Техническая документация.

Последовательность выполнения чертежа сборочной единицы. Спецификация изделия. Форма спецификации. Порядок внесения записей в спецификацию. Последовательность выполнения учебного сборочного чертежа. Компоновка чертежа сборочной единицы. Согласование форм и размеров сопряженных деталей. Условности и упрощения изображений на сборочных чертежах. Уплотнительные устройства. Нанесение размеров. Нанесение номеров позиций.

Последовательность чтения сборочного чертежа. Детализация сборочного чертежа. Определение размеров детали. Выбор масштаба изображения.

Техническая документация. Формы и порядок ее заполнения.

Практические занятия

ПРО13. Последовательность выполнения чертежа сборочной единицы. Спецификация изделия. Форма спецификации. Порядок внесения записей в спецификацию.

ПРО14. Последовательность выполнения учебного сборочного чертежа. Компоновка чертежа сборочной единицы. Согласование форм и размеров сопряженных деталей. Условности и упрощения изображений на сборочных чертежах. Уплотнительные устройства. Нанесение размеров. Нанесение номеров позиций.

ПРО15. Последовательность чтения сборочного чертежа. Детализация сборочного чертежа. Определение размеров детали. Выбор масштаба изображения.

ПРО16. Техническая документация. Формы и порядок ее заполнения

Самостоятельная работа:

СР07. Сборочный чертеж. Детализация сборочного чертежа. Техническая документация.

Задание:

Выполнить по вариантам на листах бумаги необходимого формата:

Упражнение 16. Выполнить эскизы всех частей сборочной единицы на листах писчей бумаги в клетку.

Упражнение 17. Составить спецификацию на отдельном листе с основной надписью.

Упражнение 18. Выполнить сборочный чертеж изделия.

4. ПЕРЕЧЕНЬ УЧЕБНОЙ ЛИТЕРАТУРЫ, ИНФОРМАЦИОННЫХ РЕСУРСОВ И ТЕХНОЛОГИЙ

4.1. Учебная литература

1. Серга, Г. В. Инженерная графика для машиностроительных специальностей [Электронный ресурс]: учебник / Г. В. Серга, И. И. Табачук, Н. Н. Кузнецова ; под общей редакцией Г. В. Серги. - 2-е изд., испр. - Санкт-Петербург: Лань, 2022. - 276 с. ил.- Загл. с экрана.- Режим доступа: <https://e.lanbook.com/book/206642>
2. Леонова, О. Н. Начертательная геометрия в примерах и задачах [Электронный ресурс]: учебное пособие для вузов / О. Н. Леонова, Е. А. Разумнова. 3-е изд., стер. Санкт-Петербург: Лань, 2022. - 212 с. ил. - Загл. с экрана. - Режим доступа: <https://e.lanbook.com/book/185987>
3. Тарасов, Б. Ф. Начертательная геометрия : учебник / Б. Ф. Тарасов, Л. А. Дудкина, С. О. Немолотов. — Санкт-Петербург : Лань, 2022. — 256 с. — ISBN 978-5-8114-1321-8. — Текст : электронный // Лань : электронно-библиотечная система. — URL: <https://e.lanbook.com/book/210896>
4. Сорокин Н.П. Инженерная графика: учебник / Н. П. Сорокин, Е. Д. Ольшевский, А. Н. Заикина, Е. И. Шибанова. — 6-е изд., стер. — Санкт-Петербург : Лань, 2022. — 392 с. — ISBN 978-5-8114-0525-1. — Текст : электронный // Лань : электронно-библиотечная система. — URL: <https://e.lanbook.com/book/212327>
5. Лазарев С.И. Основы инженерной графики для технических вузов [Электронный ресурс]: учебное пособие для студ. 1-2 курсов всех форм обуч. напр. 05.03.06, 08.03.01, 11.03.01, 11.03.03, 11.03.04, 12.03.04, 13.03.01, 15.03.01, 15.03.02, 15.03.05, 15.03.06, 18.03.01, 19.03.01 / С. И. Лазарев, С. А. Вязовов, С. В. Ковалев. - Электрон. дан. (1000,0 Мб). - Тамбов: ФГБОУ ВО "ТГТУ", 2017. - 1 электрон. опт. диск (CD-ROM).
6. Гордон, В.О. Курс начертательной геометрии / В.О. Гордон, М.А. Семенцов-Огиевский. - М.: Высш. шк., 2009. - 272 с.
7. Ануриев, В.И. Справочник конструктора – машиностроителя: в 3 т. / В.И. Ануриев. - М.: Машиностроение, 1991. - Т.1, 2, 3.
8. Инженерная графика [Электронный ресурс]: учебное пособие. Ч. 1 / С. И. Лазарев, В. И. Кочетов, С. А. Вязовов, В. Л. Головашин . - Тамбов: ТГТУ, 2014. - Режим доступа к книге: "Электронно-библиотечная система ТГТУ. Электронные учебники" .
9. Лазарев, С.И. Инженерная графиками: учеб. электрон. издание. Часть 2. Регистрационный номер 0321502483 / С.И. Лазарев, В.И. Кочетов, Вязовов С.А. Тамбов: Изд-во Тамб. гос. техн. ун-та, 2015. - 80с

4.2. Интернет-ресурсы, в том числе современные профессиональные базы данных и информационные справочные системы

- Университетская информационная система «РОССИЯ» <https://uisrussia.msu.ru>
- Справочно-правовая система «Консультант+» <http://www.consultant-urist.ru>
- Справочно-правовая система «Гарант» <http://www.garant.ru>
- База данных Web of Science <https://apps.webofknowledge.com/>
- База данных Scopus <https://www.scopus.com>
- Портал открытых данных Российской Федерации <https://data.gov.ru>
- База открытых данных Министерства труда и социальной защиты РФ <https://rosmintrud.ru/opendata>
- База данных Научной электронной библиотеки eLIBRARY.RU <https://elibrary.ru/>
- База данных профессиональных стандартов Министерства труда и социальной защиты РФ <http://profstandart.rosmintrud.ru/obshchiy-informatsionnyy-blok/natsionalnyy-reestr-professionalnykh-standartov/>

Базы данных Министерства экономического развития РФ <http://www.economy.gov.ru>

База открытых данных Росфинмониторинга <http://www.fedsfm.ru/opendata>

Электронная база данных «Издательство Лань» <https://e.lanbook.com>

Электронная библиотечная система «IPRbooks» <http://www.iprbookshop.ru>

База данных «Электронно-библиотечная система «ЭБС ЮРАЙТ» <https://www.biblio-online.ru>

База данных электронно-библиотечной системы ТГТУ <http://elib.tstu.ru>

Федеральная государственная информационная система «Национальная электронная библиотека» <https://нэб.пф>

Национальный портал онлайн обучения «Открытое образование» <https://openedu.ru>

Электронная база данных "Polpred.com Обзор СМИ" <https://www.polpred.com>

Официальный сайт Федерального агентства по техническому регулированию и метрологии <http://protect.gost.ru/>

Ресурсы электронной информационно-образовательной среды университета представлены в локальном нормативном акте «Положение об электронной информационно-образовательной среде Тамбовского государственного технического университета».

Электронные образовательные ресурсы, к которым обеспечен доступ обучающихся, в т.ч. приспособленные для использования инвалидами и лицами с ограниченными возможностями здоровья, приведены на официальном сайте университета в разделе «Университет»-«Сведения об образовательной организации»-«Материально-техническое обеспечение и оснащенность образовательного процесса».

Сведения о лицензионном программном обеспечении, используемом в образовательном процессе, представлены на официальном сайте университета в разделе «Образование»-«Учебная работа»-«Доступное программное обеспечение».

5. МЕТОДИЧЕСКИЕ УКАЗАНИЯ ДЛЯ ОБУЧАЮЩИХСЯ ПО ОСВОЕНИЮ ДИСЦИПЛИНЫ

Изучение тем дисциплины студент начинает на лекциях, где рассматриваются принципиальные вопросы, типовые задачи, формулировки и доказательства основополагающих предложений, алгоритмы решения задач. Особое внимание следует обращать на четкость формулировки понятий и их определений.

На практических занятиях по «Черчению» следует уделять особое внимание изучению стандартов Единой системы конструкторской документации (ЕСКД), как основным документам оформления чертежей, рекомендуемые стандартами упрощения при выполнении изображений деталей, сборочных единиц и чертежей общих видов изделий. При изучении тем дисциплины необходимо уделять особое внимание сведениям об устройстве и действии изображаемых сборочных единиц, знакомиться с деталями машиностроения, особенностями их конструкции, способами изготовления, с элементами деталей машин, взаимодействием деталей.

При проведении практических занятий по всем разделам дисциплины студенческая учебная группа делится на две подгруппы.

Практические занятия преподаватель проводит в следующем порядке: излагает цель работы; содержание и объем выполняемой студентами графической работы (СР); последовательность (этапы) ее выполнения; организация работы студентов в аудитории и дома; краткие сведения по теме данного раздела дисциплины; рекомендуемая литература.

Студент начинает выполнять графическую работу (СР) в аудитории под руководством и контролем преподавателя, а заканчивает самостоятельно.

Помимо сведений, получаемых на лекциях и практических занятиях значительную часть необходимой информации студенты приобретают в процессе изучения учебной и справочной литературы при выполнении расчетно-графических работ.

6. МАТЕРИАЛЬНО-ТЕХНИЧЕСКОЕ ОБЕСПЕЧЕНИЕ

По всем видам учебной деятельности в рамках дисциплины используются аудитории, оснащенные необходимым специализированным оборудованием.

Наименование специальных помещений	Оснащенность специальных помещений	Перечень лицензионного программного обеспечения / Реквизиты подтверждающего документа
учебные аудитории для проведения занятий лекционного типа	Мебель: учебная мебель Технические средства обучения: экран, проектор, компьютер	MS Office, Windows / Корпоративные академические лицензии бессрочные Microsoft Open License №47425744, 48248803, 41251589, 46314939, 44964701, 43925361, 45936776, 47425744, 41875901, 41318363, 60102643;
учебные аудитории для проведения занятий семинарского типа, групповых и индивидуальных консультаций, текущего контроля и промежуточной аттестации	Мебель: чер-тежные столы. Технические средства обучения: экран, проектор, компьютер Оборудование: – мультимедийный проектор; - экран для мультимедийного проектора. Методическое обеспечение: - чертежные столы; - модели основных геометрических элементов начертательной геометрии, наглядно представляющие различные варианты их взаимного положения в пространстве; - плакаты по всем темам дисциплины; - раздаточный материал (карточки с чертежами для выполнения упражнений по изучаемым темам); - стенд со стандартными крепежными деталями и вариантами соединения деталей с их помощью; - комплекты деталей для выполнения их эскизов и рабочих чертежей; - сборочные узлы (вентили, газовые краны); - сборники сборочных чертежей для детализирования; - справочная литература, сборники ГОСТ; - измерительный инструмент (штан-генциркули, резьбомеры, радиусо-меры, кронциркули, нутромеры)..	

Для самостоятельной работы обучающихся предусмотрены помещения, укомплектованные специализированной мебелью, оснащенные компьютерной техникой с возможностью подключения к сети «Интернет» и обеспечением доступа в электронную информационно-образовательную среду университета.

Наименование помещений для самостоятельной работы обучающихся	Оснащенность помещений для самостоятельной работы обучающихся	Перечень лицензионного программного обеспечения / Реквизиты подтверждающего документа
Помещение для самостоятельной работы обучающихся (читальный)	Мебель: учебная мебель Комплект специализированной мебели: компьютерные столы	Microsoft Windows 7 pro Лицензия №49487340 Microsoft Office2007 Лицензия

15.03.06 "Мехатроника и робототехника"
"Информационно-сенсорные системы в мехатронике"

Наименование помещений для самостоятельной работы обучающихся	Оснащенность помещений для самостоятельной работы обучающихся	Перечень лицензионного программного обеспечения / Реквизиты подтверждающего документа
зал Научной библиотеки	Оборудование: компьютерная техника с подключением к информационно-коммуникационной сети «Интернет» и доступом в электронную информационно-образовательную среду образовательной организации, веб-камеры, коммуникационное оборудование, обеспечивающее доступ к сети интернет (проводное соединение и беспроводное соединение по технологии Wi-Fi)	№49487340
Помещение для самостоятельной работы обучающихся (ауд. 333/А)	Мебель: учебная мебель Комплект специализированной мебели: компьютерные столы Оборудование: компьютерная техника с подключением к информационно-коммуникационной сети «Интернет» и доступом в электронную информационно-образовательную среду образовательной организации, веб-камеры, коммуникационное оборудование, обеспечивающее доступ к сети интернет (проводное соединение и беспроводное соединение по технологии Wi-Fi)	Microsoft Windows XP Лицензия №44964701 Microsoft Office 2007 Лицензия №44964701

7. ТЕКУЩИЙ КОНТРОЛЬ УСПЕВАЕМОСТИ И ПРОМЕЖУТОЧНАЯ АТТЕСТАЦИЯ

Проверка достижения результатов обучения по дисциплине осуществляется в рамках текущего контроля успеваемости и промежуточной аттестации.

7.1. Текущий контроль успеваемости

Текущий контроль успеваемости включает в себя мероприятия по оцениванию выполнения заданий для самостоятельной работы. Мероприятия текущего контроля успеваемости приведены в таблице 7.1.

Таблица 7.1 – Мероприятия текущего контроля успеваемости

Обозначение	Наименование	Форма контроля
СР01	Точка, прямая, плоскость.	Опрос, сдача чертежей
СР02	Геометрическое черчение	Опрос, сдача чертежей
СР03	Проекционное черчение.	Опрос, сдача чертежей
СР04	Поверхности. Аксонометрические проекции.	Опрос, сдача чертежей
СР05	Разъемные и неразъемные соединения	Опрос, сдача чертежей
СР06	Эскизы и рабочие чертежи деталей.	Опрос, сдача чертежей
СР07	Сборочный чертеж. Детализация сборочного чертежа. Техническая документация.	Опрос, сдача чертежей

7.2. Промежуточная аттестация

Формы промежуточной аттестации по дисциплине приведены в таблице 7.2.

Таблица 7.2 – Формы промежуточной аттестации

Обозначение	Форма отчетности	Очная
Зач01	Зачет	1 семестр
Зач02	Зачет	2 семестр

8. ФОНД ОЦЕНОЧНЫХ СРЕДСТВ

8.1. Оценочные средства

Оценочные средства соотнесены с результатами обучения по дисциплине и индикаторами достижения компетенций.

ИД--9 (ОПК-1) Знает теорию и основы правил построения эскизов, чертежей, схем, нанесения надписей, размеров и отклонений, правила оформления графических изображений в соответствии со стандартами ЕСКД

Результаты обучения	Контрольные мероприятия
формулирует основные требования нормативно-технической документации, регламентирующей правила оформления чертежей	СРО1
перечисляет и характеризует виды и комплектность конструкторских документов, стадии разработки, обозначение изделий и конструкторских документов	СРО2

ИД-10 (ОПК-1) Умеет читать чертежи и схемы, выполнять технические изображения в соответствии с требованиями стандартов ЕСКД, выполнять эскизирование, детализацию, сборочные чертежи, технические схемы, в том числе с применением средств компьютерной графики

Результаты обучения	Контрольные мероприятия
формулирует основные требования нормативно-технической документации, регламентирующей правила оформления чертежей	СРО1
перечисляет и характеризует виды и комплектность конструкторских документов, стадии разработки, обозначение изделий и конструкторских документов	СРО2
применяет методы и этапы разработки графической и текстовой документации для построения графических изображений, чертежей и схем, конструкторской документации при построении чертежей деталей и сборочных единиц	СРО3
анализирует правильность выполнения эскизов, детализации, сборочных чертежей, технических схем в соответствии с основными требованиями нормативно-технической документации, регламентирующей правила оформления чертежей	СРО4

ИД-11 (ОПК-1) Владеет способами построения графических изображений, создания чертежей и эскизов, конструкторской документации с применением компьютерных пакетов программ

Результаты обучения	Контрольные мероприятия
формулирует основные требования нормативно-технической документации, регламентирующей правила оформления чертежей	СРО3
перечисляет и характеризует виды и комплектность конструкторских документов, стадии разработки, обозначение изделий и конструкторских документов	СРО4
применяет методы и этапы разработки графической и текстовой документации для построения графических изображений, чертежей и схем, конструкторской документации при построении чертежей деталей и сборочных единиц	СРО5
анализирует правильность выполнения эскизов, детализации, сборочных чертежей, технических схем в соответствии с основными требованиями нормативно-технической документации, ре-	СРО6

Результаты обучения	Контрольные мероприятия
гламентирующей правила оформления чертежей	
выполняет чертежи деталей и сборочных единиц в соответствии с нормативно-технической документацией	СР07

Вопросы к опросу и сдаче самостоятельной работы **СР01:**

1. Центральное проецирование и его свойства.
2. Параллельное проецирование и его свойства.
3. Прямоугольное (ортогональное) проецирование. Комплексный чертеж Монжа.
4. Задание отрезка прямой линии на комплексном чертеже Монжа.
5. Особые (частные) случаи положения прямой линии в пространстве.
6. Определение натуральной величины отрезка прямой общего положения и углов наклона его к плоскостям проекций.
7. Точка на прямой. Следы прямых линий.
8. Взаимное положение двух прямых в пространстве.
9. Проецирование прямого угла.
10. Способы задания плоскости на чертеже. Следы плоскости.
11. Прямые особого положения в плоскости – главные линии плоскости.
12. Частные положения плоскости относительно плоскостей проекций.
13. Пересечение прямой линии с плоскостью общего положения.
14. Построение линии пересечения двух плоскостей.

Вопросы к опросу и сдаче самостоятельной работы **СР02:**

1. Какие форматы листов установлены для чертежей?.
2. Что называется масштабом? Какие Вы знаете масштабы?
3. Какие типы чертежного шрифта установлены ГОСТом? Как определяется высота строчных букв?
4. Содержание основной надписи. Какими линиями выполняются рамки и графы основной надписи?
5. Что такое уклон, как его обозначают на чертеже?
6. Что такое конусность, как ее обозначают на чертеже? Как обозначаются конические фаски на чертеже?
7. Что такое сопряжение? Какими элементами определяется сопряжение?

Вопросы к опросу и сдаче самостоятельной работы **СР03:**

1. Какое изображение предмета называется видом? Перечислите основные виды.
2. Что называется разрезом? Как различаются разрезы в зависимости от положения секущих плоскостей?
3. Что называется сечением? Назовите известные Вам виды сечений. Как обозначаются сечения?
4. Каковы правила нанесения на чертежах графических обозначений материалов (штриховок) в разрезах и сечениях?
5. Какой толщины должны быть размерные и выносные линии? На каком расстоянии друг от друга и от контурной линии проводятся размерные линии?
6. Что называется выносным элементом? Как обозначаются выносные элементы?
7. В чем сущность аксонометрических проекций? Какие виды аксонометрии Вы знаете?
8. Что такое коэффициент искажения в аксонометрии? Каков масштаб изображения в прямоугольной изометрии? В прямоугольной диметрии?

9. Каково правило выбора направления штриховки вырезов на аксонометрических изображениях?

Вопросы к опросу и сдаче самостоятельной работы **СР04:**

1. Многогранники. Призма и пирамида в трех проекциях, точки на поверхности.
2. Пересечения многогранника проецирующей плоскостью.
3. Взаимное пересечение двух многогранников.
4. Развертывание поверхности пирамиды.
5. Поверхности и тела вращения. Точки на поверхности вращения (цилиндр, конус, сфера, тор).
6. Пересечение конической поверхности плоскостью. Виды конических сечений.
7. Пересечение поверхностей вращения проецирующей плоскостью. Построение «наклонного» сечения.
8. Пересечение цилиндра плоскостью общего положения.
9. Пересечение конуса плоскостью общего положения.
10. Построение развертки цилиндра, пересеченного проецирующей плоскостью.
11. Построение развертки конуса, пересеченного проецирующей плоскостью.
12. Взаимное пересечение поверхностей. Метод вспомогательных секущих плоскостей.
13. Взаимное пересечение поверхностей. Метод вспомогательных сфер. Построение «линии перехода».
14. Способ аксонометрического проецирования. Коэффициенты искажения. Стандартные виды аксонометрических проекций.
15. Изометрическая проекция, изображение окружности.

Вопросы к опросу и сдаче самостоятельной работы **СР05:**

1. Какие соединения относятся к разъемным? Какие Вы знаете стандартные резьбы? Как их условно обозначают?
2. Как на чертеже изображается резьба на стержне? В отверстии? В соединении стержня с отверстием?
3. Как обозначаются резьбы на чертежах?
4. Какие Вы знаете стандартные резьбовые изделия?
5. Какие резьбы нарезаются в соединительных деталях трубопроводов?
6. Какие размеры проставляются на упрощенном изображении болтового, шпилечно-го и винтового соединений?
7. Охарактеризуйте метрическую резьбу. Какой профиль имеют ходовые резьбы?
8. Какие соединения относятся к неразъемным? Приведите примеры.
9. Какие существуют виды сварных соединений и как их обозначают?
10. Какие условные графические знаки используются на чертежах конструкций, выполненных с помощью пайки и склеивания?
11. Чем отличаются линии выноски для обозначения сварных, паяных и клееных швов?

Вопросы к опросу и сдаче самостоятельной работы **СР06:**

1. Какое изделие называется деталью?
2. Что называется эскизом детали? Для какой цели составляется эскизом?
3. Какие требования предъявляются к эскизу детали?
4. Что общего и в чем различие между эскизом и рабочим чертежом детали?
5. В какой последовательности надо выполнять эскиз детали с натуры?
6. Что называется модулем передачи? Как определить модуль готового зубчатого колеса?

7. С чего начинают выполнение чертежа готового зубчатого колеса? Как изображают на чертежах зубчатые колеса, и какие условности соблюдают?
8. Какие инструменты используют для обмера детали?
9. Каковы требования к рабочим чертежам деталей?
10. Каков порядок составления рабочего чертежа детали по данным его эскиза?
11. Какие размеры проставляются на эскизах?
12. Как наносятся размеры на рабочих чертежах с учетом производственных требований?
13. Какие размеры называются справочными? Когда их применяют?
14. Где и как даются сведения о материале, из которого изготовлена деталь?

Вопросы к опросу и сдаче самостоятельной работы **СР07:**

1. Каковы особенности выполнения сборочных чертежей?
2. В какой последовательности нужно выполнять сборочный чертеж по чертежам (эскизам) деталей?
3. Какие условности и упрощения применяются при выполнении сборочного чертежа изделия?
4. Какие размеры проставляют на сборочных чертежах?
5. Как на сборочном чертеже в разрезе штрихуются смежные детали?
6. Как на сборочном чертеже изображаются крепежные детали? Как наносятся номера позиций на сборочных чертежах?
7. Что собой представляет спецификация? Как она заполняется? Перечислите основные разделы спецификации.

Примеры типовых тестовых заданий к зачету **ЗАЧ01.**

1.

I: {{3}} K=B

S: Для какой из точек удаление от фронтальной плоскости проекций в 2 раза меньше, чем от горизонтальной плоскости проекций?

2.

S: Какой из отрезков является фронтально проецирующим?

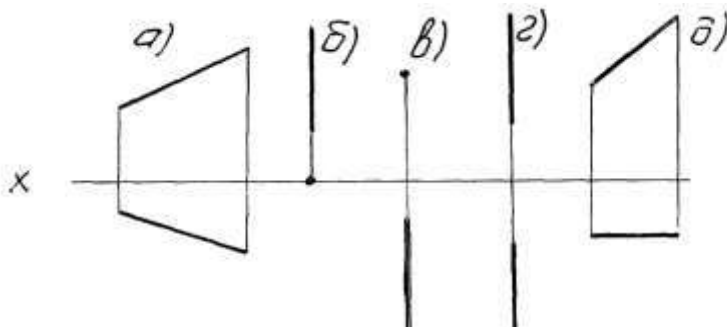

3.

I: {{58}} K=A

S: Горизонталью рассматриваемой плоскости называется прямая, которая принадлежит этой плоскости и ...

4.

I: {{2}}; K=A;

S: Сколько видов должно содержать изображение какой-либо конкретной детали
+: минимальное, но достаточное для однозначного уяснения конфигурации;
-: один;
-: три;
-: шесть.

5.

I: {{28}}; K=B;

S: На каком изображении детали правильно выполнен её разрез

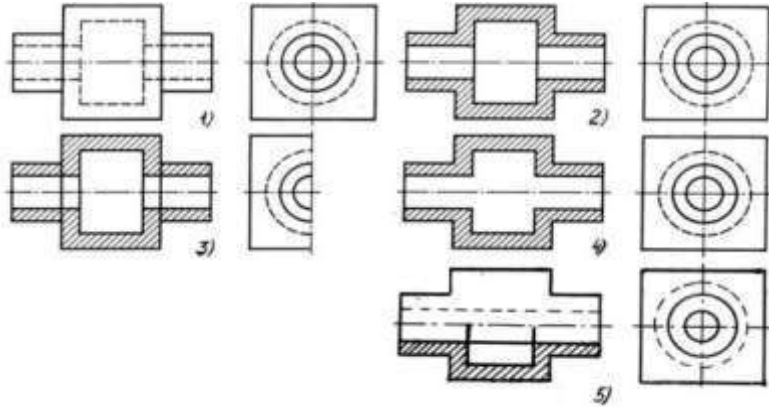

+: на втором изображении;
-: на первом изображении;
-: на третьем изображении;
-: на четвертом изображении.

6.

I: {{13}}; K=B;

S: Неверно построенные в аксонометрии окружности показаны цифрами

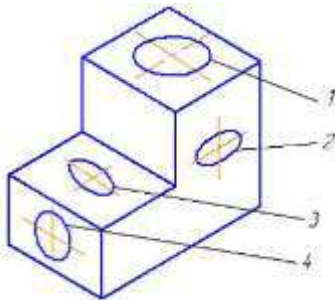

+: 2 и 3;
-: 1 и 4;
-: 1 и 2;
-: 3 и 4.

7.

I: {{56}}; K=B;

S: На каком изображении правильно показано резьбовое соединение

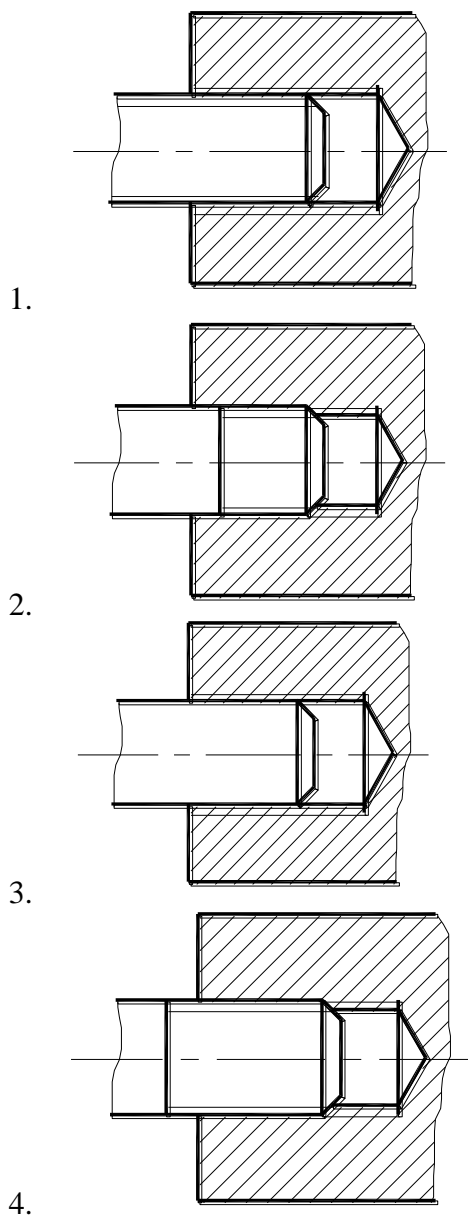

+:4;
 -:3;
 -:2;
 -:1.

8.

I: {{134}}; K=A

S: Размерное число $1 \times 45^\circ$ на рисунке обозначает

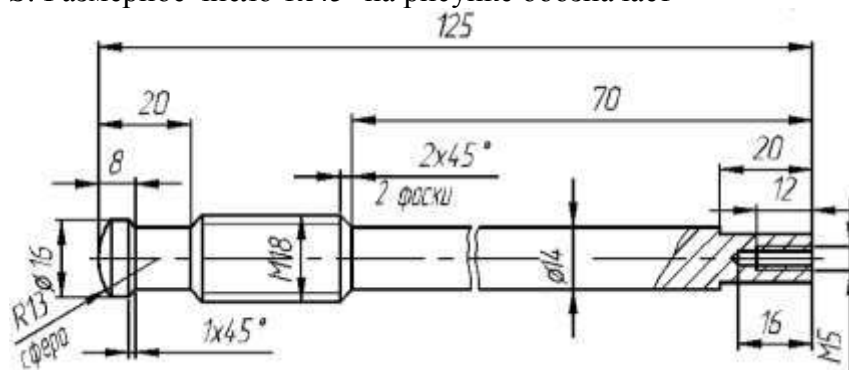

- + : фаску;
- : проточку;
- : уклон;
- : галтель.

8.2. Критерии и шкалы оценивания

Каждое мероприятие текущего контроля успеваемости оценивается по шкале «зачтено», «не зачтено».

Оценка «зачтено» выставляется обучающемуся при выполнении всех указанных показателей (Таблица 8.1), допускаются несущественные неточности в изложении и оформлении материала

При невыполнении хотя бы одного из показателей выставляется оценка «не зачтено».

Таблица 8.1 – Критерии оценивания мероприятий текущего контроля успеваемости

Наименование, обозначение	Показатель
Опрос, сдача чертежей	даны правильные ответы не менее чем на 50% заданных вопросов, графические работы оформлены в соответствии с требованиями ГОСТ, правильно решены задачи

При оценивании результатов обучения по дисциплине в ходе промежуточной аттестации используются следующие критерии и шкалы.

Зачет **Зач01**.

Промежуточная аттестация проводится в форме компьютерного тестирования

Продолжительность тестирования: 60 минут.

Оценка «зачтено» выставляется обучающемуся, если правильно решено не менее 51% тестовых заданий.

Оценка «не зачтено» выставляется обучающемуся, если правильно решено менее 50% тестовых заданий.

Зачет **Зач02**.

Промежуточная аттестация проводится в форме компьютерного тестирования

Продолжительность тестирования: 60 минут.

Оценка «зачтено» выставляется обучающемуся, если правильно решено не менее 51% тестовых заданий.

Оценка «не зачтено» выставляется обучающемуся, если правильно решено менее 50% тестовых заданий.

Итоговая оценка выставляется с использованием следующей шкалы.

Результат обучения по дисциплине считается достигнутым при получении обучающимся оценки «зачтено» по каждому из контрольных мероприятий, относящихся к данному результату обучения.

МИНИСТЕРСТВО НАУКИ И ВЫСШЕГО ОБРАЗОВАНИЯ РОССИЙСКОЙ ФЕДЕРАЦИИ
Федеральное государственное бюджетное образовательное учреждение
высшего образования

«Тамбовский государственный технический университет»
(ФГБОУ ВО «ТГТУ»)



УТВЕРЖДАЮ

Директор института автоматизации и
информационных технологий

_____ Ю.Ю. Громов
« 15 » _____ февраля _____ 20 23 г.

РАБОЧАЯ ПРОГРАММА ДИСЦИПЛИНЫ

Б1.О.05.02 Теоретическая механика

(шифр и наименование дисциплины в соответствии с утвержденным учебным планом подготовки)

Направление

15.03.06 Мехатроника и робототехника

(шифр и наименование)

Профиль

Информационно-сенсорные системы в мехатронике

(наименование профиля образовательной программы)

Формы обучения: _____ ***очная*** _____

Кафедра: _____ ***Механика и инженерная графика*** _____

(наименование кафедры)

Составитель:

_____ ***К.П.Н., ДОЦЕНТ*** _____

степень, должность

_____ подпись _____

_____ ***О.В. Ломакина*** _____

инициалы, фамилия

Заведующий кафедрой

_____ подпись _____

_____ ***С.И. Лазарев*** _____

инициалы, фамилия

Тамбов 2023

**1. ПЛАНИРУЕМЫЕ РЕЗУЛЬТАТЫ ОБУЧЕНИЯ ПО ДИСЦИПЛИНЕ И
ЕЕ МЕСТО В СТРУКТУРЕ ОПОП**

Цель освоения дисциплины – достижение планируемых результатов обучения (таблица 1.1), соотнесенных с индикаторами достижения компетенций и целью реализации ОПОП.

Дисциплина входит в состав обязательной части образовательной программы.

Таблица 1.1 – Результаты обучения по дисциплине

Код, наименование индикатора	Результаты обучения по дисциплине
ОПК-1 способен применять естественнонаучные и общинженерные знания, методы математического анализа и моделирования в профессиональной деятельности	
ИД-12 (ОПК-1) Представляет физические процессы и явления в виде математических уравнений	знает основные методы составления уравнений равновесия, дифференциальных уравнений движения точки
	умеет записывать соответствующие уравнения и пользоваться ими при аналитическом и численном исследовании механических моделей технических систем, а также при решении конкретных задач
	владеет навыками составления и решения соответствующих уравнений в статике, кинематике и динамике
ИД- 13 (ОПК-1) Использует методы векторной алгебры, аналитической геометрии и математического анализа для решения инженерных задач	знает основные понятия и основополагающие методы механики для целенаправленного применения теоретического аппарата в важнейших практических приложениях
	умеет проводить формализацию задачи с последующим составлением адекватной механической и математической моделей этой задачи
	владеет навыками исследования задач и практического использования методов и принципов теоретической механики при решении задач с помощью соответствующего математического аппарата

Результаты обучения по дисциплине достигаются в рамках осуществления всех видов контактной и самостоятельной работы обучающихся в соответствии с утвержденным учебным планом.

Индикаторы достижения компетенций считаются сформированными при достижении соответствующих им результатов обучения.

2. ОБЪЁМ ДИСЦИПЛИНЫ

Объем дисциплины составляет 3 зачетные единицы.

Ниже приведено распределение общего объема дисциплины (в академических часах) в соответствии с утвержденным учебным планом.

Виды работ	Форма обучения
	Очная
	3 семестр
<i>Контактная работа</i>	49
занятия лекционного типа	16
лабораторные занятия	
практические занятия	32
курсовое проектирование	
консультации	
промежуточная аттестация	1
<i>Самостоятельная работа</i>	59
<i>Всего</i>	108

3. СОДЕРЖАНИЕ ДИСЦИПЛИНЫ

Раздел 1. Статика

Тема 1. <Основные понятия и аксиомы статики. Система сходящихся сил>

<Сила. Связи и их реакции. Типы связей: нить, невесомый стержень, гладкая опора, цилиндрический и сферический шарниры и др. Проекция силы на ось и на плоскость. Условия равновесия системы сходящихся сил.>

Тема 2. <Теория пар. Плоская система сил>

<Момент силы относительно центра и оси. Пара сил. Момент пары, сложение и равновесие пар сил. Теоремы о парах. Условия равновесия системы пар сил. Приведение плоской системы сил к простейшему виду. Условия равновесия плоской системы сил.>

Тема 3. <Пространственная система сил. Трение>

<Статические инварианты. Различные частные случаи приведения пространственной системы сил: приведение к равнодействующей, к паре, к динамическому винту. Уравнения равновесия пространственной системы сил. Трение скольжения. Коэффициент трения скольжения. Угол и конус трения. Равновесие тела на наклонной плоскости. Центр тяжести.>

Практические занятия

ПР01. Связи. Реакции связи.

ПР02. Система сходящихся сил.

ПР03. Теория пар.

ПР04. Произвольная плоская система сил.

ПР05. Равновесие пространственной системы сил.

ПР06. Равновесие тела под действием плоской системы сил с учетом трения скольжения и трения качения.

Самостоятельная работа:

СР01. Повторить тему «Основные понятия и аксиомы статики. Система сходящихся сил». Решение задач: [2] 1.2, 1.3, 1.4, 1.5, 1.6, 2.11, 2.16, 2.19, 2.23, 2.38, 2.40, 6.4, 6.10.

СР02. Повторить тему «Теория пар. Плоская система сил». Решение задач [2] 3.1, 3.8, 3.12, 3.15, 3.18, 3.19, 4.7, 4.10, 4.11, 4.17, 4.20, 4.22, 4.27, 4.30.

Выполнение расчетно-графической работы С-3 [3].

СР03. Повторить тему «Пространственная система сил». Решение задач: [2] 8.13 – 8.17, 8.19, 8.24, 8.25, 8.27, 8.28, 8.43.

Выполнение расчетно-графической работы С-7 [4].

СР04. Повторить тему «Трение. Центр тяжести». Решение задач: [2] 5.7, 5.21, 5.25, 5.27, 9.2, 9.4, 9.10, 9.12, 9.18, 9.20, 9.27.

Раздел 2. Кинематика

Тема 4. <Задание движения точки. Скорость и ускорение точки>

<Предмет и задачи кинематики. Способы задания движения точки: естественный, векторный, координатный. Траектория и уравнения движения точки. Скорость и ускорение точки. Определение скорости и ускорения точки при различных способах задания движения. Касательное и нормальное ускорения точки.>

Тема 5. <Простейшие движения твердого тела. Сложное движение точки>

<Поступательное и вращательное движения тела. Угловые характеристики вращательного движения тела. Относительное, переносное и абсолютное движения точки.>

Определение скорости и ускорения точки при сложном движении. Теорема Кориолиса. Сложное движение твердого тела.>

Тема 6. <Плоское движение твердого тела>

<Свойства плоского движения твердого тела. Разложение движения плоской фигуры на поступательное движение вместе с полюсом и вращение вокруг полюса. Уравнение движения плоской фигуры. Теорема о скоростях точек плоской фигуры и ее следствия. План скоростей. Мгновенный центр скоростей. Теорема об ускорениях точек плоской фигуры и ее следствия. Мгновенный центр ускорений. Различные случаи определения положения мгновенного центра ускорений.>

Практические занятия

ПР07. Способы задания движения точки.

ПР08. Скорость точки.

ПР09. Ускорение точки.

ПР10. Поступательное и вращательное движение твердого тела.

ПР11. Сложное движение точки.

ПР12. Плоское движение твердого тела.

ПР13. Сложное движение твердого тела.

Самостоятельная работа:

СР05. Повторить тему «Задание движения точки. Скорость и ускорение точки». Решение задач: [2] 10.2, 10.6, 10.9, 10.14, 10.15, 11.11, 11.12, 11.13, 11.17, 12.18, 12.14, 12.24, 12.27.

СР06. Повторить тему «Простейшие движения твердого тела. Сложное движение точки». [2] 13.9, 13.17, 13.18, 14.4, 14.5, 14.10, 14.13, 22.14, 22.15, 22.17, 22.18, 23.5, 23.9, 23.18, 23.27, 23.36, 23.47. Выполнение расчетно-графической работы К-7 [3].

СР07. Повторить тему «Плоское движение твердого тела». Решение задач: [2] 16.18, 16.22, 16.32, 16.33, 16.34, 16.35, 16.37, 16.38, 18.11, 18.13, 18.22, 18.23, 18.28, 18.40. Выполнение расчетно-графической работы К-3 [3].

Раздел 3. Динамика

Тема 7. <Динамика материальной точки>

<Предмет и задачи динамики. Инерциальные системы отсчета. Основные законы динамики материальной точки. Первая и вторая основные задачи динамики материальной точки. Дифференциальные уравнения движения материальной точки и твердого тела, их интегрирование. Дифференциальные уравнения прямолинейного движения материальной точки. Случай интегрируемости уравнений движения.>

Тема 8. <Прямолинейные колебания материальной точки>

<Свободные колебания материальной точки под действием линейной восстанавливающей силы. Амплитуда, фаза, циклическая частота, период колебаний. Затухающие колебания материальной точки. Вынужденные колебания материальной точки при наличии гармонической возмущающей силы. Коэффициент динамичности. Явление резонанса.>

Практические занятия

ПР14. Дифференциальные уравнения движения материальной точки.

ПР15. Динамика относительного движения материальной точки.

ПР16. Прямолинейные колебания материальной точки.

Самостоятельная работа:

СР08. Повторить тему «Динамика материальной точки». Решение задач: [2] 27.16, 27.50, 27.54, 27.62, 27. 63, 27.65.

СР09. Повторить тему «Прямолинейные колебания материальной точки». Решение задач: [2] 32.4, 32.13, 32.16, 32.53, 32.67, 32.82.

Литература для самостоятельной работы:

1. Тарг С.М. Краткий курс теоретической механики. М.: Высшая школа, 2004.
2. Мещерский, И.В. Задачи по теоретической механике [Электронный ресурс]: учеб. пособие – 50-е изд. стер. – СПб.: Лань, 2013. – 448 с. – Загл. с экрана.– Режим доступа: <http://e.lanbook.com/>
3. Сборник заданий для курсовых работ по теоретической механике/ Под ред. Яблонского А. А. М.: Высшая школа, 1985.

4. ПЕРЕЧЕНЬ УЧЕБНОЙ ЛИТЕРАТУРЫ, ИНФОРМАЦИОННЫХ РЕСУРСОВ И ТЕХНОЛОГИЙ

4.1. Учебная литература

1. Бать, М. И. Теоретическая механика в примерах и задачах. Том 1. Статика и кинематика [Электронный ресурс] / М. И. Бать, Г. Ю. Джанелидзе, А. С. Кельзон. — 13-е изд., стер. — Санкт-Петербург : Лань, 2022. — 672 с. — ISBN 978-5-507-44059-7. — Текст : электронный // Лань : электронно-библиотечная система. — URL: — Режим доступа: <https://e.lanbook.com/book/203000> .

2. Бать, М. И. Теоретическая механика в примерах и задачах. Том 2 : Динамика [Электронный ресурс] : учебное пособие / М. И. Бать, Г. Ю. Джанелидзе, А. С. Кельзон. — 10-е изд., стер. — Санкт-Петербург : Лань, 2022 — 640 с. — ISBN 978-5-8114-1021-7. — Текст : электронный // Лань : электронно-библиотечная система. — URL: — Режим доступа: <https://e.lanbook.com/book/211073>.

3. Никитин, Н.Н. Курс теоретической механики [Электронный ресурс] : учебник / Н. Н. Никитин. — 8-е изд., стер. — Санкт-Петербург : Лань, 2022. — 720 с. — ISBN 978-5-8114-1039-2. — Текст : электронный // Лань : электронно-библиотечная система. — URL: — Режим доступа: <https://e.lanbook.com/book/210659>.

4. Бутенин, Н. В. Курс теоретической механики [Электронный ресурс] : учебное пособие / Н. В. Бутенин, Я. Л. Лунц, Д. Р. Меркин. — 13-е изд., стер. — Санкт-Петербург : Лань, 2022. — 732 с. — ISBN 978-5-507-45037-4. — Текст : электронный // Лань : электронно-библиотечная система. — URL: — Режим доступа: <https://e.lanbook.com/book/256103>

5. Мещерский, И. В. Задачи по теоретической механике [Электронный ресурс] : учебное пособие / И. В. Мещерский ; под редакцией В. А. Пальмова, Д. Р. Меркина. — 52-е изд., стер. — Санкт-Петербург : Лань, 2022. — 448 с. — ISBN 978-5-8114-4190-7. — Текст : электронный // Лань : электронно-библиотечная система. — URL: — Режим доступа: <https://e.lanbook.com/book/206417> .

6. Кепе, О.Э. Сборник коротких задач по теоретической механике [Электронный ресурс] : учеб. пособие — Электрон. дан. — Санкт-Петербург : Лань, 2017. — 368 с. — Режим доступа: <https://e.lanbook.com/book/93687>

7. Галаев В.И. Относительное движение материальной точки. Теоретическая механика: метод. указ. для 2 курса спец. инженерного профиля всех форм обучения. Тамбов: Изд-во Тамб. гос. техн. ун-та, 2010. 32 с

8. Галаев В.И. Теоретическая механика: тестовые задания для 2, 3 курсов днев. отделения спец. инженер. профиля / В. И. Галаев, В. Н. Толмачев; Тамб. гос. техн. ун-т. - Тамбов: ТГТУ, 2011. - 24 с.

9. Ломакина О.В. Теоретическая механика. Общее уравнение динамики. Уравнения Лагранжа: метод. указания для 2 курса вузов днев. формы обучения спец. инженер. профиля / О. В. Ломакина, В. И. Галаев; Тамб. гос. техн. ун-т. - Тамбов: ТГТУ, 2011. - 24 с.

4.2. Интернет-ресурсы, в том числе современные профессиональные базы данных и информационные справочные системы

Университетская информационная система «РОССИЯ» <https://uisrussia.msu.ru>

Справочно-правовая система «Консультант+» <http://www.consultant-urist.ru>

Справочно-правовая система «Гарант» <http://www.garant.ru>

База данных Web of Science <https://apps.webofknowledge.com/>

База данных Scopus <https://www.scopus.com>

Портал открытых данных Российской Федерации <https://data.gov.ru>

База открытых данных Министерства труда и социальной защиты РФ <https://rosmintrud.ru/opendata>

База данных Научной электронной библиотеки eLIBRARY.RU <https://elibrary.ru/>

База данных профессиональных стандартов Министерства труда и социальной защиты РФ <http://profstandart.rosmintrud.ru/obshchiy-informatsionnyy-blok/natsionalnyy-reestr-professionalnykh-standartov/>

Базы данных Министерства экономического развития РФ <http://www.economy.gov.ru>

База открытых данных Росфинмониторинга <http://www.fedsfm.ru/opendata>

Электронная база данных «Издательство Лань» <https://e.lanbook.com>

Электронная библиотечная система «IPRbooks» <http://www.iprbookshop.ru>

База данных «Электронно-библиотечная система «ЭБС ЮРАЙТ» <https://www.biblio-online.ru>

База данных электронно-библиотечной системы ТГТУ <http://elib.tstu.ru>

Федеральная государственная информационная система «Национальная электронная библиотека» <https://нэб.рф>

Национальный портал онлайн обучения «Открытое образование» <https://openedu.ru>

Электронная база данных "Polpred.com Обзор СМИ" <https://www.polpred.com>

Официальный сайт Федерального агентства по техническому регулированию и метрологии <http://protect.gost.ru/>

Ресурсы электронной информационно-образовательной среды университета представлены в локальном нормативном акте «Положение об электронной информационно-образовательной среде Тамбовского государственного технического университета».

Электронные образовательные ресурсы, к которым обеспечен доступ обучающихся, в т.ч. приспособленные для использования инвалидами и лицами с ограниченными возможностями здоровья, приведены на официальном сайте университета в разделе «Университет»-«Сведения об образовательной организации»-«Материально-техническое обеспечение и оснащенность образовательного процесса».

Сведения о лицензионном программном обеспечении, используемом в образовательном процессе, представлены на официальном сайте университета в разделе «Образование»-«Учебная работа»-«Доступное программное обеспечение».

5. МЕТОДИЧЕСКИЕ УКАЗАНИЯ ДЛЯ ОБУЧАЮЩИХСЯ ПО ОСВОЕНИЮ ДИСЦИПЛИНЫ

Настоящие методические рекомендации представляют собой комплекс мероприятий и разъяснений, позволяющих студенту оптимальным образом организовать процесс изучения дисциплины «Теоретическая механика».

1. Студенту необходимо ознакомиться с содержанием учебного материала, предписанного к изучению в данном семестре, планом лекций и практических занятий, графиком контрольных мероприятий.

2. В ходе лекционных занятий необходимо вести конспектирование учебного материала (построить блок-схему), обращать внимание на категории, формулировки, раскрывающие содержание тех или иных явлений и процессов, научные выводы и практические рекомендации. Желательно оставить в рабочих конспектах поля, на которых делать пометки из рекомендованной литературы, дополняющие материал прослушанной лекции, а также подчеркивающие особую важность тех или иных теоретических положений.

3. Рекомендуется распределить по темам и определить сроки изучения каждой темы материала, предписанного к самостоятельному освоению. Самостоятельная работа студента является основным средством овладения учебным материалом во время, свободное от обязательных учебных занятий. Такая работа студента над усвоением учебного материала по учебной дисциплине может выполняться в библиотеке университета, учебных кабинетах, компьютерных классах, а также в домашних условиях. Содержание самостоятельной работы студента определяется учебной программой дисциплины, методическими материалами, заданиями и указаниями преподавателя. Вы можете дополнить список использованной литературы современными источниками, не представленными в списке рекомендованной литературы, и в дальнейшем использовать собственные подготовленные учебные материалы при выполнении работ.

4. При подготовке к практическому занятию следует ознакомиться с алгоритмами решения типовых задач, используя рекомендованную литературу. Особое внимание следует уделить приобретению навыков решения профессионально-ориентированных задач. Для этого, изучив материал данной темы, надо сначала обязательно разобраться в решениях соответствующих задач, которые рассматривались на практических занятиях, приведены в учебно-методических материалах, пособиях, учебниках, ресурсах Интернета, обратив особое внимание на методические указания по их решению. Затем необходимо самостоятельно решить несколько аналогичных задач из сборников задач, приводимых в разделах рабочей программы, и после этого решать соответствующие задачи из сборников тестовых заданий и контрольных работ.

5. При подготовке к контрольной работе, защите курсовых заданий необходимо повторить основные положения соответствующей теории (определения, формулировки теорем и их следствий, формулы и т.д.) и повторить алгоритмы решения типовых задач.

6. Необходимо заранее ознакомиться с перечнем вопросов к зачету. Подготовку к зачету рекомендуется осуществлять по уровневому принципу, последовательно переходя к более высокому уровню:

а) повторение теоретического материала на уровне формулировок, повторение алгоритмов решения типовых задач;

б) изучение доказательств основных теорем курса;

в) изучение доказательств по всему объему курса;

г) изучение дополнительной литературы.

Курс теоретической механики состоит из следующих основных блоков содержания.

1. Статика

2. Кинематика

3. Динамика

Блок содержания «Статика» обеспечивает подготовку студентов по одному из разделов механики, имеющего многочисленные приложения в задачах естествознания и техники. Его содержание является одним из основных инструментов при статических расчетах механизмов, конструкций, сооружений.

В результате изучения темы студент должен:

- овладеть понятиями проекции и момента силы;
- распознавать основные типы связей;
- уметь составлять уравнения равновесия произвольных плоской и пространственной систем сил и определять реакции связей;
- овладеть методикой приведения систем сил к данному центру;
- уметь определять координаты центра тяжести тел.

Блок содержания «Кинематика» представляет раздел механики, методы и принципы которого нашли свое отражение при расчетах характеристик движущихся объектов (машин, механизмов, роторов и т. д.) и оптимизации их кинематических схем.

В результате изучения темы студент должен:

- знать способы задания движения;
- уметь определять скорость и ускорение точки при различных способах задания движения;
- распознавать различные виды движения твердого тела;
- уметь определять скорость и ускорение точки при её сложном движении;
- определять угловые характеристики тела при вращательном, плоском и сферическом движениях;
- знать методы расчета скоростей и ускорений точек тела при различных его движениях.

Блок содержания «Динамика» представляет совместно с блоками «Статика» и «Кинематика» мощный аппарат для решения многочисленных сложных прикладных и теоретических задач. Методы динамики нашли широкое применение в расчетах колебаний различных механических систем, теории устойчивости, удара, гироскопов и т. д.

В результате изучения темы студент должен:

- уметь применять законы динамики материальной точки к решению типовых задач;
- иметь представление о силах инерции в механике;
- уметь определять векторные и скалярные меры движения механических систем;
- находить работу постоянной, переменной сил и момента;
- уметь применять теоремы об изменении количества движения, кинетического момента и кинетической энергии при решении типовых задач;
- проводить различие между действительными и возможными перемещениями механической системы;
- овладеть методикой применения принципов Даламбера и возможных перемещений при определении реакций связей;
- уметь составлять уравнения динамики механических систем в форме уравнений Лагранжа;
- иметь представление о законах сохранения в механике.

6. МАТЕРИАЛЬНО-ТЕХНИЧЕСКОЕ ОБЕСПЕЧЕНИЕ

По всем видам учебной деятельности в рамках дисциплины используются аудитории, оснащенные необходимым специализированным оборудованием.

Наименование специальных помещений	Оснащенность специальных помещений	Перечень лицензионного программного обеспечения / Реквизиты подтверждающего документа
учебные аудитории для проведения занятий лекционного типа	Мебель: учебная мебель Технические средства обучения: экран, проектор, компьютер	MS Office, Windows / Корпоративные академические лицензии бессрочные Microsoft Open License №47425744, 48248803, 41251589, 46314939, 44964701, 43925361, 45936776, 47425744, 41875901, 41318363, 60102643;
учебные аудитории для проведения занятий семинарского типа, групповых и индивидуальных консультаций, текущего контроля и промежуточной аттестации	<i>Мебель: учебная мебель</i> <i>Демонстрационные модели: механизм плоского движения; зубчатые механизмы; механизм «пара вращений»; эпициклический механизм; механизм действия гироскопического момента.</i> <i>Демонстрационные плакаты: разложение силы на составляющие; момент силы относительно центра и оси; связи; момент трения качения; кинетический момент механической</i>	OpenOffice / свободно распространяемое ПО

Для самостоятельной работы обучающихся предусмотрены помещения, укомплектованные специализированной мебелью, оснащенные компьютерной техникой с возможностью подключения к сети «Интернет» и обеспечением доступа в электронную информационно-образовательную среду университета.

Наименование помещений для самостоятельной работы обучающихся	Оснащенность помещений для самостоятельной работы обучающихся	Перечень лицензионного программного обеспечения / Реквизиты подтверждающего документа
Помещение для самостоятельной работы обучающихся (читальный зал Научной библиотеки)	Мебель: учебная мебель Комплект специализированной мебели: компьютерные столы Оборудование: компьютерная техника с подключением к информационно-коммуникационной сети «Интернет» и доступом в электронную информационно-образовательную среду образовательной организации, веб-камеры, коммуникационное оборудование, обеспечивающее доступ к сети интернет (проводное соединение и беспроводное соединение по технологии Wi-Fi)	Microsoft Windows 7 pro Лицензия №49487340 Microsoft Office 2007 Лицензия №49487340
Помещение для самостоятельной работы обучающихся (ауд. 333/А)	Мебель: учебная мебель Комплект специализированной мебели: компьютерные столы Оборудование: компьютерная техника с подключением к информационно-коммуникационной сети «Интернет» и доступом в электронную информационно-образовательную среду образовательной организации, веб-камеры, коммуникационное оборудование, обеспечивающее доступ к сети интернет (проводное соединение и беспроводное соединение по технологии Wi-Fi)	Microsoft Windows XP Лицензия №44964701 Microsoft Office 2007 Лицензия №44964701

7. ТЕКУЩИЙ КОНТРОЛЬ УСПЕВАЕМОСТИ И ПРОМЕЖУТОЧНАЯ АТТЕСТАЦИЯ

Проверка достижения результатов обучения по дисциплине осуществляется в рамках текущего контроля успеваемости и промежуточной аттестации.

7.1. Текущий контроль успеваемости

Текущий контроль успеваемости включает в себя мероприятия по оцениванию выполнения заданий на практических занятиях, заданий для самостоятельной работы. Мероприятия текущего контроля успеваемости приведены в таблице 7.1.

Таблица 7.1 – Мероприятия текущего контроля успеваемости

Обозначение	Наименование	Форма контроля
ПР02	Система сходящихся сил.	опрос
ПР04	Произвольная плоская система сил.	тест
ПР06	Равновесие тела под действием плоской системы сил с учетом трения скольжения и трения качения.	контр. работа
ПР09	Ускорение точки	опрос
ПР12	Плоское движение твердого тела.	тест
ПР13	Сложное движение твердого тела	контр. работа
ПР16	Прямолинейные колебания материальной точки.	опрос
СР02	Теория пар. Плоская система сил	защита РГР
СР03	Пространственная система сил	защита РГР
СР06	Простейшие движения твердого тела. Сложное движение точки	защита РГР
СР07	Плоское движение твердого тела	защита РГР

7.2. Промежуточная аттестация

Формы промежуточной аттестации по дисциплине приведены в таблице 7.2.

Таблица 7.2 – Формы промежуточной аттестации

Обозначение	Форма отчетности	Очная
Зач01	Зачет	3 семестр

8. ФОНД ОЦЕНОЧНЫХ СРЕДСТВ

8.1. Оценочные средства

Оценочные средства соотнесены с результатами обучения по дисциплине и индикаторами достижения компетенций.

ИД-12 (ОПК-1) представляет физические процессы и явления в виде математических уравнений

Результаты обучения	Контрольные мероприятия
знает основные методы составления уравнений равновесия, дифференциальных уравнений движения точки	ПР03, ПР06
умеет записывать соответствующие уравнения и пользоваться ими при аналитическом и численном исследовании механических моделей технических систем, а также при решении конкретных задач	ПР02, ПР04, ПР05, ПР14
владеет навыками составления и решения соответствующих уравнений в статике, кинематике и динамике	СР02, СР03

ИД-13 (ОПК-1) использует методы векторной алгебры, аналитической геометрии и математического анализа для решения инженерных задач

Результаты обучения	Контрольные мероприятия
знает основные понятия и основополагающие методы механики для целенаправленного применения теоретического аппарата в важнейших практических приложениях	ПР03, ПР08, ПР09
умеет проводить формализацию задачи с последующим составлением адекватной механической и математической моделей этой задачи	ПР11, ПР12, ПР16
владеет навыками исследования задач и практического использования методов и принципов теоретической механики при решении задач с помощью соответствующего математического аппарата	СР05, СР06, СР07, СР09

Задания к опросу ПР02

1. Теорема о равновесии трех непараллельных сил. Приведение системы сходящихся сил к равнодействующей.
2. Условие равновесия системы сходящихся сил в геометрической форме.
3. Аналитический способ определения равнодействующей системы сходящихся сил.
4. Аналитические условия равновесия системы сходящихся сил.
5. Определить равнодействующую системы сил на ось x , если $F_1 = 10$ кН; $F_2 = 50$ кН; $F_3 = 20$ кН

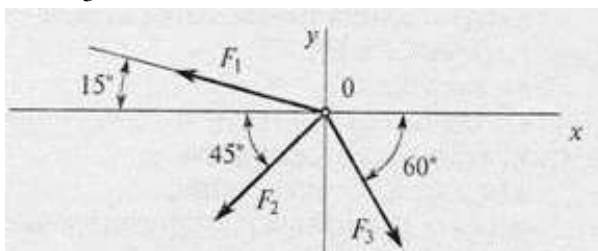

- А) -24,8 кН;
Б) -12,48 кН;
В) -35 кН;
Г) верный ответ не приведен.

Задания к опросу ПР03

1. Пара сил. Момент пары сил. Теорема о моменте сил пары относительно произвольной точки на плоскости действия пары.
2. Теорема об эквивалентности пар сил, расположенных в одной плоскости.
3. Теорема о сложении пар сил. Условие равновесие плоской системы пар сил.
4. Определить момент заданной пары сил: $|F| = |F'| = 20 \text{ Н}$.

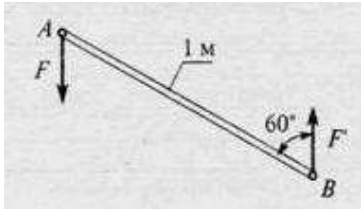

- А) 5 Нм;
- Б) 10 Нм;
- В) 17 Нм;
- Г) 20 Нм.

Задания к опросу ПР04

1. Условия равновесия плоской системы сил. Условия равновесия плоской системы параллельных сил.
2. Теорема Вариньона для плоской системы сил. Равновесие системы тел под действием плоской системы сил.
3. Вектор-момент силы относительно центра.
4. Определить сумму моментов относительно точки O: $AB=2 \text{ м}$; $OB=BC$; $OB=5 \text{ м}$; $F_1 = 12 \text{ Н}$; $F_2 = 2 \text{ Н}$; $F_3 = 30 \text{ Н}$.

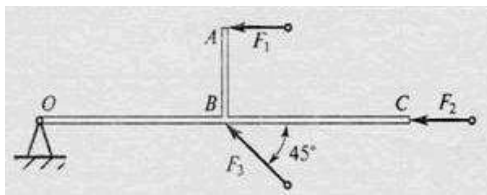

- А) 81 Нм;
- Б) 130 Нм;
- В) 119 Нм;
- Г) 130 Нм.

Задания к опросу ПР05

1. Момент силы относительно оси. Зависимость между моментами силы относительно центра и оси. Аналитические выражения моментов силы относительно координатных осей.
2. Главный вектор и главный момент пространственной системы сил. Приведение пространственной системы сил к данному центру. Аналитическое определение главного вектора и главного момента пространственной системы сил.
3. Зависимость между главными моментами пространственной системы сил относительно двух центров. Условия равновесия пространственной системы сил.
5. Найти X_A , если $F_1 = 48 \text{ кН}$; $F_2 = 96 \text{ кН}$; $F_3 = 15 \text{ кН}$.

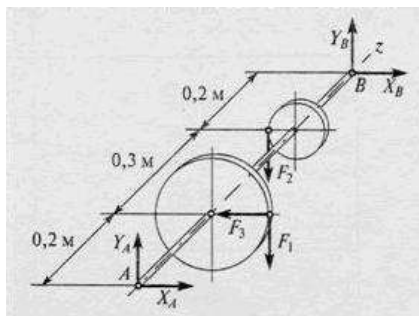

- А) 10,7 кН;
- Б) 6,8 кН;
- В) 12,1 кН;
- Г) 15,2 кН.

Задания к опросу ПР06

1. Трение скольжения. Законы трения скольжения. Угол и конус трения.
2. Равновесие тел при наличии трения скольжения.
3. Трение качения. Момент трения качения.

4. Равновесие тел при наличии трения качения.

Задания к опросу ПР08, ПР09

1. Скорость и ускорение точки при векторном способе задания движения.
2. Скорость и ускорение точки при координатном способе задания движения.
3. Скорость и ускорение точки при естественном способе задания движения.
4. Движение точки по известной траектории задано уравнением $s(t)=5-2t+2t^3$ (м). Скорость точки V в момент времени $t=1$ с равна ... (м/с).

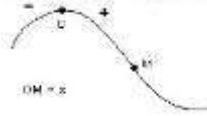

Задания к опросу ПР11

1. Абсолютное, относительное и переносное движения точки и соответствующие скорости и ускорения точки.
2. Теоремы о сложении скоростей для сложного движения точки.
3. Теорема о сложении ускорений для сложного движения точки. Кориолисово ускорение точки.
4. Правило Жуковского определения направления кориолисова ускорения точки.
5. В кривошипно-кулиском механизме кривошип $OA=10$ см вращается с угловой скоростью $\omega=6$ с⁻¹. В тот момент, когда угол $\varphi=90^\circ$, относительная скорость ползуна А будет равна ... (см/с).

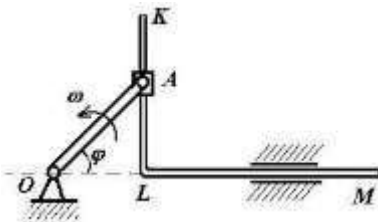

Задания к опросу ПР12

1. Уравнения плоскопараллельного движения тела.
2. Угловая скорость и угловое ускорение тела при плоскопараллельном движении.
3. Скорости точек тела при плоскопараллельном движении.
4. Теорема о проекциях скоростей точек тела.
5. Мгновенный центр скоростей. Ускорения точек тела при плоскопараллельном движении.
6. Груз 1 имеет скорость V . Тогда угловая скорость подвижного блока 3 равна ...

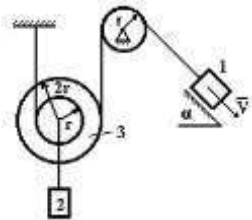

Задания к опросу ПР14

1. Дифференциальные уравнения движения материальной точки. Две основные задачи динамики точки.
2. Интегрирование дифференциальных уравнений прямолинейного движения материальной точки.
3. Вектор скорости движущейся точки и равнодействующая всех сил, приложенных к точке, направлены по одной прямой в противоположные стороны. Определить характер движения точки М, если $\bar{R} \neq const$.



Задания к опросу ПР16

1. Свободные колебания материальной точки без учета сопротивления среды. Амплитуда, фаза, частота и период колебаний.
2. Свободные затухающие колебания материальной точки.
3. Механическая система совершает свободные колебания, период которых $T = \frac{2\pi}{5}$ с.

Дифференциальное уравнение движения этой системы имеет вид ...

Задания к СР02, СР03, СР05, СР06, СР07

Выполнение расчетно-графических работ – С3, С7, К7, К3 по учебнику:

Сборник заданий для курсовых работ по теоретической механике/ Под ред. Яблонского А. А. М.: Высшая школа, 1985.

Теоретические вопросы к зачету Зач01

1. Основные типы связей.
2. Проекция силы на ось и плоскость
3. Условие равновесия системы сходящихся сил
4. Равновесие плоской системы сил
5. Равновесие пространственной системы сил
6. Силы трения
7. Центр тяжести твердого тела
8. Способы задания движения точки
9. Скорость и ускорение точки
10. Поступательное движение тела
11. Вращательное движение тела
12. Сложное движение точки
13. Плоскопараллельное движение тела
14. Основные законы динамики материальной точки
15. Основное уравнение динамики точки
16. Две задачи динамики
17. Виды колебательного движения
18. Динамика относительного движения точки

Тестовые задания к зачету Зач01 (примеры)

1.

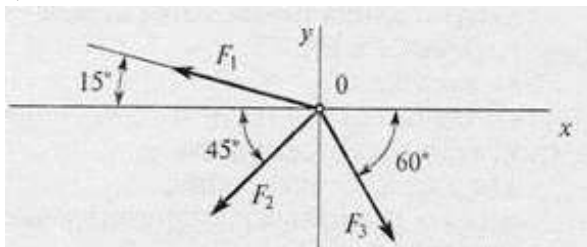

Дано: $F_1 = 10$ кН; $F_2 = 50$ кН;
 $F_3 = 20$ кН

Определить: равнодействующую системы сил на ось x

2.

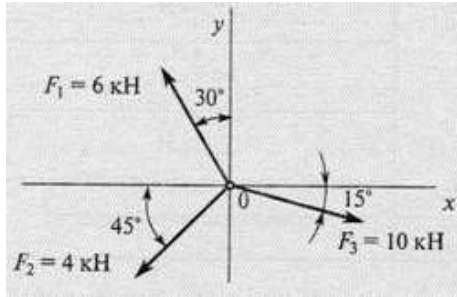

Определить проекцию равнодействующей на ось x .

3.

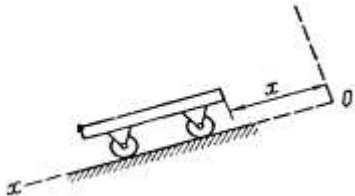

Тележка движется по наклонной плоскости по закону $x = 4\pi \cdot t^2$ см. Определить скорость тела в момент времени $t = 2$ с

4. Тело движется под действием силы \bar{F}_1 с ускорением $W_1 = 3$ м/с²; под действием силы \bar{F}_2 с ускорением $W_2 = 4$ м/с², причем \bar{F}_1 и \bar{F}_2 противоположно направлены. Чему равен модуль ускорения тела при одновременном действии указанных сил?

8.2. Критерии и шкалы оценивания

Каждое мероприятие текущего контроля успеваемости оценивается по шкале «зачтено», «не зачтено».

Оценка «зачтено» выставляется обучающемуся при выполнении всех указанных показателей (Таблица 8.1), допускаются несущественные неточности в изложении и оформлении материала

При невыполнении хотя бы одного из показателей выставляется оценка «не зачтено».

Таблица 8.1 – Критерии оценивания мероприятий текущего контроля успеваемости

Наименование, обозначение	Показатель
Контрольная работа	правильно решено не менее 50% заданий
Тест	правильно решено не менее 50% тестовых заданий
Опрос	даны правильные ответы не менее чем на 50% заданных вопросов
Защита РГР	правильно начерчены все чертежи; произведены все расчеты; соблюдены требования к объему и оформлению;

При оценивании результатов обучения по дисциплине в ходе промежуточной аттестации используются следующие критерии и шкалы.

Зачет (Зач01).

Задание состоит из 2 теоретических вопросов и 1 практического задания.

Время на подготовку: 45 минут.

Оценка «зачтено» выставляется обучающемуся, если он знает программный материал, грамотно и по существу излагает его, не допуская существенных неточностей в ответах на вопросы, правильно применяет теоретические положения при решении практических заданий.

Оценка «не зачтено» выставляется обучающемуся, который не знает значительной части программного материала, допускает существенные ошибки в ответах на вопросы и при выполнении практических заданий.

Результат обучения по дисциплине считается достигнутым при получении обучающимся оценки «зачтено», «удовлетворительно», «хорошо», «отлично» по каждому из контрольных мероприятий, относящихся к данному результату обучения.

МИНИСТЕРСТВО НАУКИ И ВЫСШЕГО ОБРАЗОВАНИЯ РОССИЙСКОЙ ФЕДЕРАЦИИ
Федеральное государственное бюджетное образовательное учреждение
высшего образования

«Тамбовский государственный технический университет»
(ФГБОУ ВО «ТГТУ»)



УТВЕРЖДАЮ

Директор института автоматизации и
информационных технологий

_____ Ю.Ю. Громов
« 15 » _____ февраля 20 23 г.

РАБОЧАЯ ПРОГРАММА ДИСЦИПЛИНЫ

Б1.О.05.03 Сопротивление материалов

(шифр и наименование дисциплины в соответствии с утвержденным учебным планом подготовки)

Направление

15.03.06 Мехатроника и робототехника

(шифр и наименование)

Профиль

Информационно-сенсорные системы в мехатронике

(наименование профиля образовательной программы)

Формы обучения: _____ ***очная*** _____

Кафедра: _____ ***Механика и инженерная графика*** _____

(наименование кафедры)

Составитель:

Д.т.н., доцент

степень, должность

подпись

Ю.Т. Селиванов

инициалы, фамилия

Заведующий кафедрой

С.И. Лазарев

подпись

инициалы, фамилия

Тамбов 2023

1. ПЛАНИРУЕМЫЕ РЕЗУЛЬТАТЫ ОБУЧЕНИЯ ПО ДИСЦИПЛИНЕ И ЕЕ МЕСТО В СТРУКТУРЕ ОПОП

Цель освоения дисциплины – достижение планируемых результатов обучения (таблица 1.1), соотнесенных с индикаторами достижения компетенций и целью реализации ОПОП.

Дисциплина входит в состав обязательной части образовательной программы.

Таблица 1.1 – Результаты обучения по дисциплине

Код, наименование индикатора	Результаты обучения по дисциплине
ОПК-1 Способен применять естественнонаучные и общеинженерные знания, методы математического анализа и моделирования в профессиональной деятельности	
ИД-14 (ОПК-1) Использует законы естественнонаучных дисциплин для решения стандартных задач в соответствии с направленностью профессиональной деятельности	знает основополагающие методы расчетов на прочность и жесткость упругих тел, порядок расчета деталей и узлов оборудования
	умение выполнять расчеты на прочность, жесткость и долговечность узлов и деталей оборудования при простых видах нагружения
	владеет навыками определения свойств материалов и расчета запаса прочности, устойчивости и надежности элементов узлов и деталей робототехники в условиях динамических и тепловых нагрузок

Использует законы естественнонаучных дисциплин для решения стандартных задач в соответствии с направленностью профессиональной деятельности

Результаты обучения по дисциплине достигаются в рамках осуществления всех видов контактной и самостоятельной работы обучающихся в соответствии с утвержденным учебным планом.

Индикаторы достижения компетенций считаются сформированными при достижении соответствующих им результатов обучения.

2. ОБЪЁМ ДИСЦИПЛИНЫ

Объем дисциплины составляет 3 зачетные единицы.

Ниже приведено распределение общего объема дисциплины (в академических часах) в соответствии с утвержденным учебным планом.

Виды работ	Форма обучения
	Очная
	4 семестр
<i>Контактная работа</i>	49
занятия лекционного типа	16
лабораторные занятия	16
практические занятия	16
курсовое проектирование	
консультации	
промежуточная аттестация	1
<i>Самостоятельная работа</i>	59
<i>Всего</i>	108

3. СОДЕРЖАНИЕ ДИСЦИПЛИНЫ

Раздел 1. РАСЧЕТЫ НА РАСТЯЖЕНИЕ И СЖАТИЕ

Тема 1. ВВЕДЕНИЕ

Задачи курса, его связь с общенаучными и специальными дисциплинами. Основные понятия. Расчетные схемы. Схематизация форм деталей. Определение бруса, пластины, оболочки. Основные гипотезы о деформируемом теле. Упругость и пластичность. Деформации линейные и угловые. Внешние силы и их классификация. Силы объемные и поверхностные. Постоянные и временные. Статические и динамические. Заданные нагрузки. Реакции опор. Принцип Сен-Венана. Принцип независимости действия сил. Внутренние силы и метод их определения. Внутренние силовые факторы в поперечных сечениях бруса и соответствующие им деформации. Напряжение полное, нормальное и касательное. Понятие о напряженном деформированном состоянии.

Тема 2. РАСЧЕТЫ НА РАСТЯЖЕНИЕ И СЖАТИЕ

Центральное растяжение-сжатие.

Элементы конструкций, работающих на растяжение и сжатие. Стержни, стержневые системы, фермы, висячие конструкции.

Принцип Сен-Венана. Напряжения в поперечных сечениях стержня. Максимальные напряжения. Деформации продольные и поперечные. Коэффициент Пуассона. Закон Гука. Модуль упругости. Определение осевых перемещений поперечных сечений, жесткость при растяжении и сжатии. Потенциальная энергия упругой деформации. Удельная потенциальная энергия. Рассмотрение нормальных сил, нормальных напряжений в поперечных сечениях и осевых перемещений этих сечений в различных случаях нагружений стержня осевыми силами. Построение соответствующих эпюр.

Расчеты на прочность и жесткость при растяжении и сжатии. Расчет по допускаемым напряжениям и допускаемым нагрузкам. Коэффициент запаса. Типы задач при расчете на прочность: проверка на прочность, подбор сечений и определение допускаемой нагрузки. Расчеты на жесткость.

Статически неопределимые системы. Примеры и порядок расчета. Геометрические и физические уравнения совместности деформаций. Расчеты статически неопределимой конструкции при изменении температуры и наличии неточности изготовления при сборке.

Практические занятия

ПР01. Связи. Реакции связей.

ПР02. Растяжение и сжатие ступенчатого бруса.

ПР03. Растяжение и сжатие статически неопределимого ступенчатого бруса.

ЛР01. Испытание на растяжение стального образца.

ЛР02. Испытание на сжатие металлов.

ЛР03. Испытание на сжатие деревянных кубиков вдоль и поперек волокон.

СР01. По рекомендованной литературе изучить практические приемы расчетов простейших стержневых статически определимых и неопределимых систем при действии осевых сил, температуры и неточности изготовления. Закрепить теоретические знания, полученные при изучении темы "Расчеты на растяжение и сжатие".

Раздел 2. ГЕОМЕТРИЧЕСКИЕ ХАРАКТЕРИСТИКИ ПЛОСКИХ СЕЧЕНИЙ

Тема 3. ГЕОМЕТРИЧЕСКИЕ ХАРАКТЕРИСТИКИ ПЛОСКИХ СЕЧЕНИЙ

Статические моменты площади. Центр сечения. Осевые, центробежные и полярные моменты инерции. Зависимости между моментами инерции при параллельном переносе осей и при повороте осей. Главные оси инерции и главные моменты инерции. Вывод формул. Определение положения главных центральных осей и вычисление главных моментов инерции сложных сечений.

ПР04. Геометрические характеристики плоских сечений

Раздел 3. РАСЧЕТЫ НА ИЗГИБ И КРУЧЕНИЕ

Тема 4. РАСЧЕТЫ НА ИЗГИБ

Внешние силы, вызывающие изгиб стержня. Опоры и опорные реакции. Классификация видов изгиба. Прямой поперечный изгиб. Определение внутренних силовых факторов в поперечных сечениях балок при изгибе (изгибающий момент и поперечная сила), их эпюры. Дифференциальные зависимости между изгибающим моментом, поперечной силой и интенсивностью распределенной нагрузки.

Вывод формулы для определения нормальных напряжений при чистом изгибе. Зависимость между изгибающим моментом и кривизной изогнутой оси балки. Жесткость при изгибе. Распространение выводов чистого изгиба на плоский поперечный изгиб. Касательные напряжения при плоском поперечном изгибе (формула Д.И. Журавского), примеры применения. Главные напряжения при изгибе. Построение эпюр нормальных, касательных и расчетных напряжений при изгибе по третьей гипотезе прочности. Расчет на прочность. Подбор сечений. Опасное сечение и опасные точки в сечении. Рациональные сечения балок. Потенциальная энергия упругой деформации. Дифференциальное уравнение изогнутой оси балки. Интегрирование дифференциального уравнения при заданных граничных условиях сопряжения участков. Вывод и применение универсальных уравнений для определения прогиба и угла поворота поперечного сечения балки.

ПР05. Изгиб. Подбор сечений при изгибе

ЛР04. Определение модуля упругости и коэффициента Пуассона

ЛР05. Определение напряжений при изгибе.

Тема 5. РАСЧЕТЫ НА КРУЧЕНИЕ

Кручение стержня круглого и кольцевого поперечных сечений. Вывод формулы для определения касательных напряжений в поперечном сечении.

Угол закручивания. Жесткость при кручении. Главные напряжения. Потенциальная энергия упругой деформации при кручении. Эпюры крутящих моментов, напряжений и углов закручивания. Расчет на прочность и жесткость при кручении.

Основные результаты теории кручения брусьев некруглого сечения. Мембранная аналогия и ее применение.

Статически неопределимые задачи при кручении. Пример.

ПР06. Кручение. Расчеты на прочность и жесткость

ЛР06. Испытание на двойной срез.

Тема 6. ЗАКЛЮЧЕНИЕ

Распределение времени, планируемого на изучение отдельных тем (разделов) содержания, представлено ниже.

СР02. Закрепить теоретические знания, полученные при изучении темы "Расчеты на изгиб". Получить навыки в практических приемах расчетов на прочность балок и плоских рам.

4. ПЕРЕЧЕНЬ УЧЕБНОЙ ЛИТЕРАТУРЫ, ИНФОРМАЦИОННЫХ РЕСУРСОВ И ТЕХНОЛОГИЙ

4.1. Учебная литература

1. Сопротивление материалов [Электронный ресурс]: учебник / Б. Е. Мельников, Л. К. Паршин, А. С. Семенов, В. А. Шерстнев. — Санкт-Петербург : Лань, 2020. — 576 с. — ISBN 978-5-8114-4740-4. — Текст : электронный // Лань : электронно-библиотечная система. — URL: — Режим доступа: <https://e.lanbook.com/book/131018> — Загл. с экрана.
2. Степин, П. А. Сопротивление материалов [Электронный ресурс]: учебник / П. А. Степин. — 13-е изд., стер. — Санкт-Петербург : Лань, 2021. — 320 с. — ISBN 978-5-8114-1038-5. — Текст : электронный // Лань : электронно-библиотечная система. — URL: — Режим доступа: <https://e.lanbook.com/book/168383> — Загл. с экрана.
3. Молотников, В.Я. Курс сопротивления материалов. [Электронный ресурс]: Учебные пособия — Электрон. дан. — СПб.: Лань, 2016. — 384 с. — Режим доступа: <http://e.lanbook.com/book/71756> — Загл. с экрана.
4. Сборник задач по сопротивлению материалов [Электронный ресурс]: учебное пособие / Н. М. Беляев, Л. К. Паршин, Б. Е. Мельников, В. А. Шерстнев. — 5-е изд., стер. — Санкт-Петербург : Лань, 2021. — 432 с. — ISBN 978-5-8114-0865-8. — Текст : электронный // Лань : электронно-библиотечная система. — URL: — Режим доступа: <https://e.lanbook.com/book/167380> — Загл. с экрана.

4.2. Интернет-ресурсы, в том числе современные профессиональные базы данных и информационные справочные системы

- Университетская информационная система «РОССИЯ» <https://uisrussia.msu.ru>
Справочно-правовая система «Консультант+» <http://www.consultant-urist.ru>
Справочно-правовая система «Гарант» <http://www.garant.ru>
База данных Web of Science <https://apps.webofknowledge.com/>
База данных Scopus <https://www.scopus.com>
Портал открытых данных Российской Федерации <https://data.gov.ru>
База открытых данных Министерства труда и социальной защиты РФ <https://rosmintrud.ru/opendata>
База данных Научной электронной библиотеки eLIBRARY.RU <https://elibrary.ru/>
База данных профессиональных стандартов Министерства труда и социальной защиты РФ <http://profstandart.rosmintrud.ru/obshchiy-informatsionnyy-blok/natsionalnyy-reestr-professionalnykh-standartov/>
Базы данных Министерства экономического развития РФ <http://www.economy.gov.ru>
База открытых данных Росфинмониторинга <http://www.fedsfm.ru/opendata>
Электронная база данных «Издательство Лань» <https://e.lanbook.com>
Электронная библиотечная система «IPRbooks» <http://www.iprbookshop.ru>
База данных «Электронно-библиотечная система «ЭБС ЮРАЙТ» <https://www.biblio-online.ru>
База данных электронно-библиотечной системы ТГТУ <http://elib.tstu.ru>
Федеральная государственная информационная система «Национальная электронная библиотека» <https://нэб.пф>
Национальный портал онлайн обучения «Открытое образование» <https://openedu.ru>
Электронная база данных "Polpred.com Обзор СМИ" <https://www.polpred.com>
Официальный сайт Федерального агентства по техническому регулированию и метрологии <http://protect.gost.ru/>

Ресурсы электронной информационно-образовательной среды университета представлены в локальном нормативном акте «Положение об электронной информационно-образовательной среде Тамбовского государственного технического университета».

Электронные образовательные ресурсы, к которым обеспечен доступ обучающихся, в т.ч. приспособленные для использования инвалидами и лицами с ограниченными возможностями здоровья, приведены на официальном сайте университета в разделе «Университет»-«Сведения об образовательной организации»-«Материально-техническое обеспечение и оснащённость образовательного процесса».

Сведения о лицензионном программном обеспечении, используемом в образовательном процессе, представлены на официальном сайте университета в разделе «Образование»-«Учебная работа»-«Доступное программное обеспечение».

5. МЕТОДИЧЕСКИЕ УКАЗАНИЯ ДЛЯ ОБУЧАЮЩИХСЯ ПО ОСВОЕНИЮ ДИСЦИПЛИНЫ

Особенностями изучения данной дисциплины являются широкое применение технических средств обучения, современных компьютерных программ, Интернет и других информационных технологий.

В ходе проведения всех видов занятий значительное место уделяется активизации самостоятельной работы студентов с целью углубленного освоения разделов программы и формирования практических навыков быстрого поиска рационального решения.

Лекции по дисциплины читаются в аудитории кафедры «Механика и инженерная графика» в виде слайд-презентации.

Практические и лабораторные занятия по дисциплине проводятся в аудитории кафедры «Механика и инженерная графика», оборудованной образцами механизмов, являющихся объектами проектирования, стендами с примерами выполнения проектов и расчетов, плакатами, разъясняющими порядок проектирования и плакатами со справочными данными и конструкторскими рекомендациями.

Самостоятельная работа по дисциплине производится с использованием ресурсов электронной библиотеки ТГТУ, методических разработок кафедры, учебных пособий, типовых методик расчета, в том числе с использованием автоматизированного проектирования.

6. МАТЕРИАЛЬНО-ТЕХНИЧЕСКОЕ ОБЕСПЕЧЕНИЕ

По всем видам учебной деятельности в рамках дисциплины используются аудитории, кабинеты и лаборатории, оснащенные необходимым специализированным и лабораторным оборудованием.

Наименование специальных помещений и помещений для самостоятельной работы	Оснащенность специальных помещений и помещений для самостоятельной работы	Перечень лицензионного программного обеспечения / Реквизиты подтверждающего документа
1	2	3
Учебные аудитории для проведения занятий лекционного типа	Мебель: учебная мебель Технические средства: экран, проектор, компьютер	MS Office, Windows / Корпоративные академические лицензии бессрочные Microsoft Open License №47425744,
Учебные аудитории для проведения занятий лабораторного типа, групповых и индивидуальных консультаций, текущего контроля и промежуточной аттестации (124/А, 126/А)	Мебель: учебная мебель Технические средства: демонстрационные плакаты: разложение силы на составляющие; момент силы относительно центра и оси; связи; растяжение-сжатие статически определимых и неопределимых систем; кручение вала; изгиб балки	48248803, 41251589, 46314939, 44964701, 43925361, 45936776, 47425744, 41875901, 41318363, 60102643; OpenOffice / свободно распространяемое ПО

Для самостоятельной работы обучающихся предусмотрены помещения, укомплектованные специализированной мебелью, оснащенные компьютерной техникой с возможностью подключения к сети «Интернет» и обеспечением доступа в электронную информационно-образовательную среду университета.

Наименование помещений для самостоятельной работы обучающихся	Оснащенность помещений для самостоятельной работы обучающихся	Перечень лицензионного программного обеспечения / Реквизиты подтверждающего документа
Помещение для самостоятельной работы обучающихся (читальный зал Научной библиотеки)	Мебель: учебная мебель Комплект специализированной мебели: компьютерные столы Оборудование: компьютерная техника с подключением к информационно-коммуникационной сети «Интернет» и доступом в электронную информационно-образовательную среду образовательной организации, веб-камеры, коммуникационное оборудование, обеспечивающее доступ к сети интернет (проводное соединение и беспроводное соединение по технологии Wi-Fi)	Microsoft Windows 7 pro Лицензия №49487340 Microsoft Office 2007 Лицензия №49487340
Помещение для самостоятельной работы обучающихся (ауд. 333/А)	Мебель: учебная мебель Комплект специализированной мебели: компьютерные столы Оборудование: компьютерная техника с подключением к информационно-коммуникационной сети «Интернет» и доступом в электронную информационно-образовательную среду образовательной организации, веб-камеры, коммуникационное оборудование, обеспечивающее доступ к сети интернет (проводное соединение и беспроводное соединение по технологии Wi-Fi)	Microsoft Windows XP Лицензия №44964701 Microsoft Office 2007 Лицензия №44964701

7. ТЕКУЩИЙ КОНТРОЛЬ УСПЕВАЕМОСТИ И ПРОМЕЖУТОЧНАЯ АТТЕСТАЦИЯ

Проверка достижения результатов обучения по дисциплине осуществляется в рамках текущего контроля успеваемости и промежуточной аттестации.

7.1. Текущий контроль успеваемости

Текущий контроль успеваемости включает в себя мероприятия по оцениванию выполнения заданий на практических занятиях, заданий для самостоятельной работы. Мероприятия текущего контроля успеваемости приведены в таблице 7.1.

Таблица 7.1 – Мероприятия текущего контроля успеваемости

Обозначение	Наименование	Форма контроля
ПР01	Связи. Реакции связей.	контр. работа
ПР02	Растяжение и сжатие ступенчатого бруса	контр. работа
ПР03	Растяжение и сжатие статически неопределимого ступенчатого бруса	контр. работа
ПР04	Геометрические характеристики плоских сечений	контр. работа
ПР05	Изгиб. Подбор сечений при изгибе	контр. работа
ПР06	Кручение. Расчеты на прочность и жесткость	контр. работа
ЛР01	Испытание на растяжение стального образца.	защита
ЛР02	Испытание на сжатие металлов.	защита
ЛР03	Испытание на сжатие деревянных кубиков вдоль и поперек волокон.	защита
ЛР04	Определение модуля упругости и коэффициента Пуассона	защита
ЛР05	Определение напряжений при изгибе.	защита
ЛР06	Испытание на двойной срез.	защита
СР01	По рекомендованной литературе изучить практические приемы расчетов простейших стержневых статически определимых и неопределимых систем при действии осевых сил, температуры и неточности изготовления. Закрепить теоретические знания, полученные при изучении темы "Расчеты на растяжение и сжатие".	выполнение расчетно-графических заданий
СР02	Закрепить теоретические знания, полученные при изучении темы "Расчеты на изгиб". Получить навыки в практических приемах расчетов на прочность балок и плоских рам.	выполнение расчетно-графических заданий

7.2. Промежуточная аттестация

Формы промежуточной аттестации по дисциплине приведены в таблице 7.2.

Таблица 7.2 – Формы промежуточной аттестации

Обозначение	Форма отчетности	Очная
Зач01	Зачет	4 семестр

8.1. Оценочные средства

Оценочные средства соотнесены с результатами обучения по дисциплине и индикаторами достижения компетенций.

ИД-14 (ОПК-1) Использует законы естественнонаучных дисциплин для решения стандартных задач в соответствии с направленностью профессиональной деятельности

Результаты обучения	Контрольные мероприятия
знает основополагающие методы расчетов на прочность и жесткость упругих тел, порядок расчета деталей и узлов оборудования	ПР01, ПР02, ЛР01, ЛР02, СР01
умение выполнять расчеты на прочность, жесткость и долговечность узлов и деталей оборудования при простых видах нагружения	ПР03, ЛР03, ЛР04,
владеет навыками определения свойств материалов и расчета запаса прочности, устойчивости и надежности элементов узлов и деталей робототехники в условиях динамических и тепловых нагрузок	ПР04, ПР05, ПР06, ЛР05, ЛР06, СР02, Зач01

Вопросы к защите лабораторной работы ЛР01.

Испытание на растяжение стального образца.

1. Поясните все стадии деформации по диаграмме растяжения
2. Почему после образования шейки дальнейшее растяжение происходит при все уменьшающейся нагрузке.
3. В каких координатах строится диаграмма растяжения.
4. Какие деформации называются упругими и какие остаточными или пластическими.
5. Перечислите все механические характеристики, определяемые в результате испытания образца на растяжение и дайте определение всех механических характеристик.
6. Какое явление называется наклепом.
7. Что такое относительное остаточное удлинение образца и относительное остаточное сужение шейки образца. Какое свойство материала характеризуют эти величины.

Вопросы к защите лабораторной работы ЛР02

Испытание на сжатие металлов.

1. Расскажите о поведении малоуглеродистой стали и чугуна при сжатии.
2. Назовите механические характеристики, которые могут быть определены в результате испытаний пластичных и хрупких материалов.
3. Установите причину, вызвавшую разрушение чугуна при сжатии.
4. Чем отличаются диаграммы сжатия пластичных и хрупких материалов.

Вопросы к защите лабораторной работы ЛР03

Испытание на сжатие деревянных кубиков вдоль и поперек волокон.

1. Какие материалы называются анизотропными.
2. Расскажите о поведении дерева при сжатии его вдоль и поперек волокон.
3. По результатам проведенных испытаний дайте характеристику свойств дерева. Установите его слабые стороны, как материала для изготовления конструкций.

Вопросы к защите лабораторной работы ЛР04

Определение модуля упругости и коэффициента Пуассона.

1. Дайте определение модуля продольной упругости и коэффициента Пуассона. В каких пределах может изменяться коэффициент Пуассона.
2. Что такое абсолютная и относительная продольная деформация бруса.
3. Что такое абсолютная и относительная поперечная деформация бруса.
4. Что происходит с поперечными деформациями бруса при его сжатии.

Вопросы к защите лабораторной работы ЛР05

Определение напряжений при изгибе.

1. Что такое изгибающий момент и поперечная сила.
2. По какой формуле определяются нормальные напряжения в поперечных сечениях балки при поперечном изгибе и как они меняются по высоте балки.
3. По какой формуле определяются касательные напряжения в поперечных сечениях балки при поперечном изгибе и какой вид имеет эпюра касательных напряжений.
4. Что такое поперечный изгиб и чистый изгиб.
5. Расскажите о напряженном состоянии на нейтральной оси при поперечном изгибе. Почему при чистом изгибе все напряжения на уровне нейтрального слоя равны нулю.
6. Как находятся главные напряжения при изгибе.
7. Как направлены главные площадки на уровне нейтрального слоя и в точках, наиболее удаленных от этого слоя.
8. Как использовались показания тензометров для подсчета нормальных и касательных напряжений.

Вопросы к защите лабораторной работы ЛР06

Испытание на двойной срез.

1. Как проводятся испытания на двойной срез.
2. Объясните устройство приспособления для испытания на двойной срез.
3. Какой вид имеет плоскость среза образца после испытания.

Теоретические вопросы к зачету Зач01

1. Цели и основные задачи курса сопротивления материалов.
2. Объекты, изучаемые в курсе сопротивления материалов и основные гипотезы о деформируемом теле.
3. Внешние силы и их классификация.
4. Метод определения внутренних сил. Напряжение.
5. Напряжения, деформации и закон Гука при растяжении-сжатии.
6. Эпюра продольных сил и ее построение. Уравнение прочности. Подбор сечений.
7. Напряжения в наклонных сечениях бруса при растяжении-сжатии.
8. Статически неопределимые задачи при растяжении-сжатии.
9. Температурные напряжения в статически неопределимых конструкциях.
10. Напряжения в статически неопределимых конструкциях, вызванные неточностью их изготовления.
11. Диаграмма растяжения малоуглеродистой стали и её характерные точки.
12. Основные механические характеристики материала.
13. Работа и потенциальная энергия деформации.
14. Статический момент сечения. Определение координат центра тяжести.
15. Моменты инерции плоских фигур. Определения.
16. Вычисление моментов инерции простейших сечений. Прямоугольник, треугольник, круг.

17. Понятие о деформации изгиба. Типы опор и балок. Изгибающий момент и поперечная сила. Способ их вычисления. Знаки.
18. Дифференциальные зависимости при поперечном изгибе и их практическое применение.
19. Выводы из дифференциальных зависимостей при поперечном изгибе.
20. Вывод формулы нормальных напряжений при чистом изгибе.
21. Подбор сечений при изгибе.
22. Эпюры нормальных и касательных напряжений для балок прямоугольного сечения.
23. Правила построения и проверки эпюр для плоских рам.
24. Вывод формулы Журавского для определения касательных напряжений при изгибе.
25. Как направлены касательные напряжения в точке при кручении стержня с круглым поперечным сечением.
26. Каков порядок определения максимальных касательных напряжений в конструкции при кручении.
27. Какой тип поперечного сечения является наиболее экономичным по расходу материала при кручении.
28. Какие перемещения возникают при кручении валов.

Тестовые задания к зачету Зач01 (примеры)

1. Укажите правильные реакции связи в данной опоре.

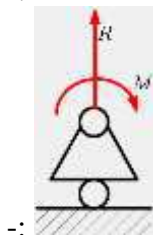
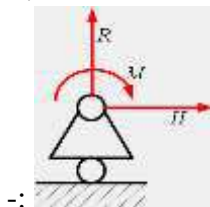
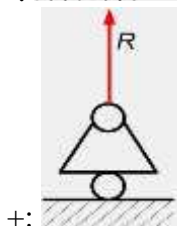
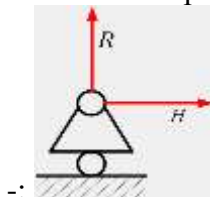

2. Принцип, утверждающий, что в точках тела, достаточно удаленных от места приложения сил, внутренние силы практически не зависят от характера

распределения внешних сил (и зависят лишь от статического эквивалента последних) называется...

- : принципом независимости действия сил
- : принципом суперпозиции
- : принципом начальных размеров
- +: принципом Сен-Венана

3. Чему равны напряжения в сечении I-I если $P_1=20$ кН, $P_2=5$ кН, а площадь поперечного сечения равна $5 \cdot 10^{-4}$ м²

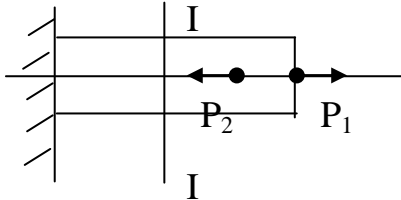

- : 40 МПа;
 - : 10 МПа;
 - +: 30 МПа;
 - : 50 МПа
4. Условие прочности при растяжении-сжатии...

$$-: \varphi = \frac{M_u \cdot d}{G \cdot I}$$

$$+: \sigma = \frac{N_z}{A} < [\sigma]$$

$$-: \varphi = \frac{M_{кр} \cdot d}{G \cdot I}$$

$$-: \tau = \frac{M_z}{W_x} \leq [\tau]$$

5. Если стержень ВС одинаково работает на растяжение и сжатие, то проверку на жесткость проводят по условию...

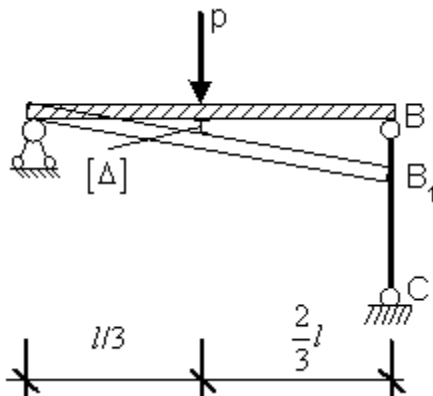

$$-: \Delta l_{BC} \leq \frac{[\Delta]}{2}$$

$$+: \Delta l_{BC} \leq 3[\Delta]$$

$$-: \Delta l_{BC} \leq \frac{[\Delta]}{3}$$

$$\therefore \Delta l_{BC} > [\Delta]$$

6. В сечении 1–1 крутящий момент по модулю равен...

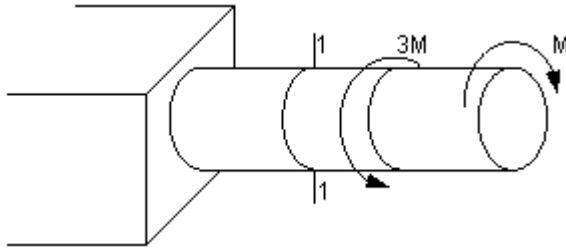

$$\therefore |M_{\text{кр}}| = 3M$$

$$\therefore |M_{\text{кр}}| = M$$

$$+ \therefore |M_{\text{кр}}| = 2M$$

$$\therefore |M_{\text{кр}}| = 4M$$

7. Центробежным моментом инерции сечения относительно некоторых двух взаимно перпендикулярных осей называется...

$$+ \therefore I_{yx} = \int_F yx \, dF$$

$$\therefore S_y = \int_F x dF$$

$$\therefore I_x = \int_F y^2 dF$$

$$\therefore S_x = \int_F y dF$$

8.2. Критерии и шкалы оценивания

Каждое мероприятие текущего контроля успеваемости оценивается по шкале «зачтено», «не зачтено».

Оценка «зачтено» выставляется обучающемуся при выполнении всех указанных показателей (Таблица 8.1), допускаются несущественные неточности в изложении и оформлении материала

При невыполнении хотя бы одного из показателей выставляется оценка «не зачтено».

Таблица 8.1 – Критерии оценивания мероприятий текущего контроля успеваемости

Наименование, обозначение	Показатель
Контрольная работа	правильно решено не менее 50% заданий
выполнение расчетно-графических заданий	Задания работы выполнены правильно

При оценивании результатов обучения по дисциплине в ходе промежуточной аттестации используются следующие критерии и шкалы.

Зачет (Зач01).

Промежуточная аттестация проводится в форме компьютерного тестирования.

Продолжительность тестирования: 60 минут.

Оценка «зачтено» выставляется обучающемуся, если правильно решено не менее 50% тестовых заданий.

Оценка «не зачтено» выставляется обучающемуся, если правильно решено менее 50% тестовых заданий.

Результат обучения по дисциплине считается достигнутым при получении обучающимся оценки «зачтено», «удовлетворительно», «хорошо», «отлично» по каждому из контрольных мероприятий, относящихся к данному результату обучения.

МИНИСТЕРСТВО НАУКИ И ВЫСШЕГО ОБРАЗОВАНИЯ РОССИЙСКОЙ ФЕДЕРАЦИИ
Федеральное государственное бюджетное образовательное учреждение
высшего образования

«Тамбовский государственный технический университет»
(ФГБОУ ВО «ТГТУ»)



УТВЕРЖДАЮ

Директор института Автоматики и
информационных технологий

_____ Ю.Ю. Громов
« 15 » _____ февраля _____ 20 23 г.

РАБОЧАЯ ПРОГРАММА ДИСЦИПЛИНЫ

Б1.О.05.04 Теория механизмов и машин

(шифр и наименование дисциплины в соответствии с утвержденным учебным планом подготовки)

Направление

15.03.06 Мехатроника и робототехника

(шифр и наименование)

Профиль

Информационно-сенсорные системы в мехатронике

(наименование профиля образовательной программы)

Формы обучения: _____ ***очная*** _____

Кафедра: _____ ***Механика и инженерная графика*** _____

(наименование кафедры)

Составитель:

_____ ***К.Т.Н., ДОЦЕНТ*** _____

степень, должность

_____ подпись _____

_____ ***П.А. Галкин*** _____

инициалы, фамилия

Заведующий кафедрой

_____ подпись _____

_____ ***С.И. Лазарев*** _____

инициалы, фамилия

Тамбов 2023

**1. ПЛАНИРУЕМЫЕ РЕЗУЛЬТАТЫ ОБУЧЕНИЯ ПО ДИСЦИПЛИНЕ И
ЕЕ МЕСТО В СТРУКТУРЕ ОПОП**

Цель освоения дисциплины – достижение планируемых результатов обучения (таблица 1.1), соотнесенных с индикаторами достижения компетенций и целью реализации ОПОП.

Дисциплина входит в состав обязательной части образовательной программы.

Таблица 1.1 – Результаты обучения по дисциплине

Код, наименование индикатора	Результаты обучения по дисциплине
ОПК-1 Способен применять естественнонаучные и общетехнические знания, методы математического анализа и моделирования в профессиональной деятельности	
ИД-15 (ОПК-1) знание основных видов механизмов, областей их применения, общих методов анализа и синтеза механизмов	формулирует основные понятия теории механизмов и машин
	знает основы построения, расчета и анализа основных видов механизмов
ИД-16 (ОПК-1) умение применять методы анализа и синтеза механизмов: структурного, кинематического, динамического	умеет составлять и анализировать техническое задание на проектирование основных видов механизмов
	умеет определять сферы использования и применять методы проектирования основных видов механизмов

Результаты обучения по дисциплине достигаются в рамках осуществления всех видов контактной и самостоятельной работы обучающихся в соответствии с утвержденным учебным планом.

Индикаторы достижения компетенций считаются сформированными при достижении соответствующих им результатов обучения.

2. ОБЪЁМ ДИСЦИПЛИНЫ

Объем дисциплины составляет 3 зачетные единицы.

Ниже приведено распределение общего объема дисциплины (в академических часах) в соответствии с утвержденным учебным планом.

Виды работ	Форма обучения
	Очная
	4 семестр
<i>Контактная работа</i>	49
занятия лекционного типа	32
лабораторные занятия	16
практические занятия	
курсовое проектирование	
консультации	
промежуточная аттестация	1
<i>Самостоятельная работа</i>	59
<i>Всего</i>	108

3. СОДЕРЖАНИЕ ДИСЦИПЛИНЫ

Раздел 1. Основные понятия ТММ.

Содержание дисциплины "Теория механизмов и машин" и ее значение для инженерного образования. Связь теории механизмов и машин с другими областями знаний.

Машина. Механизм. Звено механизма. Входные и выходные звенья механизма. Ведущие и ведомые звенья. Кинематическая пара. Классификация кинематических пар по числу степеней свободы и числу связей. Низшие и высшие пары. Кинематические цепи. Кинематические соединения.

Лабораторные работы

ЛР01. Составление кинематических схем и структурный анализ механизмов.

Самостоятельная работа:

СР01. По рекомендованной литературе изучить тему: Кинематические соединения.

Раздел 2. Основные виды механизмов. Структура и синтез рычажных механизмов.

Плоские и пространственные механизмы с низшими парами. Кулачковые механизмы. Зубчатые и фрикционные механизмы. Механизмы с гибкими звеньями.

Обобщенные координаты механизма. Начальные звенья. Число степеней свободы механизма. Избыточные связи. Местные подвижности механизма. Проектирование структурной схемы механизма (структурный синтез механизмов).

Этапы синтеза механизмов. Входные и выходные параметры синтеза. Критерии и методы оптимизации. Целевая функция. Дополнительные условия синтеза. Условия передачи сил в рычажных механизмах. Условия проворачиваемости звеньев в рычажных механизмах.

Синтез рычажных механизмов по коэффициенту изменения средней скорости выходного звена. Синтез рычажных механизмов по положениям звеньев.

Лабораторные работы

ЛР02. Синтез и кинематический анализ рычажных механизмов.

Самостоятельная работа:

СР02. По рекомендованной литературе изучить темы: Синтез рычажных механизмов по коэффициенту изменения средней скорости выходного звена. Синтез рычажных механизмов по положениям звеньев.

Раздел 3. Кинематический анализ рычажных механизмов.

Задачи кинематического анализа механизмов. Метод планов положений, скоростей и ускорений.

Аналоги скоростей и ускорений. Кинематические передаточные функции.

Аналитические методы кинематического анализа механизмов с низшими парами: метод преобразования координат точек звеньев в матричной форме, метод замкнутого векторного контура.

Самостоятельная работа:

СР03. По рекомендованной литературе изучить темы: Аналитические методы кинематического анализа механизмов с низшими парами: метод преобразования координат точек звеньев в матричной форме, метод замкнутого векторного контура.

Раздел 4. Кинетостатический анализ механизмов

Цели кинетостатического анализа. Принцип Даламбера. Характеристика сил, действующих на звенья механизма. Силы инерции звеньев. Условие статической определенности кинематических цепей. Кинетостатический анализ механизмов методом планов сил. Теорема Жуковского.

Трение в кинематических парах.

Цикловой и мгновенный коэффициент полезного действия (КПД) механизма. Условие самоторможения. КПД системы механизмов при параллельном и последовательном соединениях.

Лабораторные работы

ЛР03. Определение приведённого коэффициента трения и КПД винтовой кинематической пары.

ЛР04. Определение коэффициента трения скольжения методом гармонических колебаний.

ЛР05. Определение коэффициента полезного действия комбинированного зубчатого редуктора.

Самостоятельная работа:

СР04. По рекомендованной литературе изучить темы: Цикловой и мгновенный коэффициент полезного действия (КПД) механизма. Условие самоторможения. КПД системы механизмов при параллельном и последовательном соединениях.

Раздел 5. Динамический анализ механизмов

Режимы движения механизмов. Динамические модели механизмов. Приведение сил и масс в механизмах. Уравнение движения механизма в форме интеграла энергии. Дифференциальное уравнение движения механизма. Коэффициент неравномерности движения механизма. Определение момента инерции маховика.

Аналитические методы решения уравнений движения механизмов.

Самостоятельная работа:

СР05. По рекомендованной литературе изучить тему: Аналитические и методы решения уравнений движения механизмов.

Раздел 6. Уравновешивание механизмов.

Статическое уравновешивание сил инерции вращающихся звеньев. Полное уравновешивание сил инерции вращающихся звеньев. Балансировка вращающихся жестких роторов.

Оборудование, применяющееся при уравновешивании вращающихся звеньев.

Условие уравновешенности механизма.

Лабораторные работы

ЛР06. Динамическая балансировка вращающихся масс (роторов).

Самостоятельная работа:

СР06. По рекомендованной литературе изучить темы: Оборудование, применяющееся при уравновешивании вращающихся звеньев. Условие уравновешенности механизма.

Раздел 7. Синтез зубчатых механизмов.

Основная теорема зацепления. Цилиндрическая зубчатая передача. Эвольвентное зацепление. Основные размеры зубьев. Кинематика изготовления сопряженных поверхностей зубьев цилиндрических эвольвентных зубчатых колес. Геометрический расчет зубчатой передачи при заданных смещениях. Построение картины зацепления. Проверка дополнительных условий при синтезе эвольвентного зацепления. Выбор схемы планетарной

передачи. Кинематика планетарной передачи. Выбор числа сателлитов из условия соседства и равных углов между сателлитами. Выбор чисел зубьев в планетарных передачах.

Особенности геометрии внутреннего зацепления. Косозубые колеса. Червячная передача. Дифференциальные механизмы.

Лабораторные работы

ЛР07. Построение эвольвентных профилей зубьев методом обкатки.

Самостоятельная работа:

СР07. По рекомендованной литературе изучить темы: Особенности геометрии внутреннего зацепления. Косозубые колеса. Червячная передача. Дифференциальные механизмы.

Раздел 8. Синтез кулачковых механизмов

Классификация кулачковых механизмов. Эквивалентные (заменяющие) механизмы. Законы движения ведомого звена. Определение основных размеров из условия ограничения угла давления. Определение профиля кулачка по заданному закону движения ведомого звена. Выбор радиуса ролика. Синтез кулачковых механизмов с плоским толкателем. Определение основных размеров из условия выпуклости кулачка.

Условие качения ролика. Выбор замыкающей пружины.

Лабораторные работы

ЛР08. Синтез кулачковых механизмов.

Самостоятельная работа:

СР08. По рекомендованной литературе изучить темы: Условие качения ролика. Выбор замыкающей пружины.

4. ПЕРЕЧЕНЬ УЧЕБНОЙ ЛИТЕРАТУРЫ, ИНФОРМАЦИОННЫХ РЕСУРСОВ И ТЕХНОЛОГИЙ

4.1. Учебная литература

1. Чмиль, В. П. Теория механизмов и машин : учебно-методическое пособие / В. П. Чмиль. — 3-е изд., стер. — Санкт-Петербург : Лань, 2021. — 280 с. — ISBN 978-5-8114-1222-8. — Текст : электронный // Лань : электронно-библиотечная система. — URL: <https://e.lanbook.com/book/167378> (дата обращения: 16.03.2022). — Режим доступа: для авториз. пользователей.
2. ТММ. Синтез и кинематический анализ рычажных механизмов: метод. указания / сост. П.А. Галкин. - Тамбов: Изд-во ГОУ ВПО ТГТУ, 2010. - 32 с.
3. ТММ. Лабораторные работы: метод. указания / сост. Галкин П.А., Червяков В.М. Тамбов: Изд-во Тамб. гос. техн. ун-та, 2011. 32 с.
4. Галкин, П.А. Теория механизмов и машин. [Электронный ресурс] : Учебное пособие. Тамбов: Издательский центр ФГБОУ ВО "ТГТУ", 2022. (exe-файл): — Режим доступа: <https://www.tstu.ru/book/elib1/exe/2022/Galkin.exe>
5. Кокорева О.Г. Теория механизмов и машин [Электронный ресурс]: курс лекций/ Кокорева О.Г.— Электрон. текстовые данные.— М.: Московская государственная академия водного транспорта, 2015.— 83 с.— Режим доступа: <http://www.iprbookshop.ru/46856>.
6. Артоболевский, И.И. Теория механизмов и машин: Учеб. для втузов. / И.И. Артоболевский. 4-е изд. перераб. и доп. - М.: Наука, 1988-640с.

4.2. Периодическая литература

1. Теория механизмов и машин: журнал. [Электронный ресурс] / СПб.: Изд-во ФГБОУ ВПО СПбГПУ. - Режим доступа: http://elibrary.ru/title_about.asp?id=9150.

4.3. Интернет-ресурсы, в том числе современные профессиональные базы данных и информационные справочные системы

- Университетская информационная система «РОССИЯ» <https://uisrussia.msu.ru>
Справочно-правовая система «Консультант+» <http://www.consultant-urist.ru>
Справочно-правовая система «Гарант» <http://www.garant.ru>
База данных Web of Science <https://apps.webofknowledge.com/>
База данных Scopus <https://www.scopus.com>
Портал открытых данных Российской Федерации <https://data.gov.ru>
База открытых данных Министерства труда и социальной защиты РФ <https://rosmintrud.ru/opendata>
База данных Научной электронной библиотеки eLIBRARY.RU <https://elibrary.ru/>
База данных профессиональных стандартов Министерства труда и социальной защиты РФ <http://profstandart.rosmintrud.ru/obshchiy-informatsionnyy-blok/natsionalnyy-reestr-professionalnykh-standartov/>
Базы данных Министерства экономического развития РФ <http://www.economy.gov.ru>
База открытых данных Росфинмониторинга <http://www.fedsfm.ru/opendata>
Электронная база данных «Издательство Лань» <https://e.lanbook.com>
Электронная библиотечная система «IPRbooks» <http://www.iprbookshop.ru>
База данных «Электронно-библиотечная система «ЭБС ЮРАЙТ» <https://www.biblio-online.ru>
База данных электронно-библиотечной системы ТГТУ <http://elib.tstu.ru>
Федеральная государственная информационная система «Национальная электронная библиотека» <https://нэб.рф>
Национальный портал онлайн обучения «Открытое образование» <https://openedu.ru>

15.03.06 «Мехатроника и робототехника»

«Информационно-сенсорные системы в мехатронике»

Электронная база данных "Polpred.com Обзор СМИ" <https://www.polpred.com>

Официальный сайт Федерального агентства по техническому регулированию и метрологии <http://protect.gost.ru/>

Ресурсы электронной информационно-образовательной среды университета представлены в локальном нормативном акте «Положение об электронной информационно-образовательной среде Тамбовского государственного технического университета».

Электронные образовательные ресурсы, к которым обеспечен доступ обучающихся, в т.ч. приспособленные для использования инвалидами и лицами с ограниченными возможностями здоровья, приведены на официальном сайте университета в разделе «Университет»-«Сведения об образовательной организации»-«Материально-техническое обеспечение и оснащенность образовательного процесса».

Сведения о лицензионном программном обеспечении, используемом в образовательном процессе, представлены на официальном сайте университета в разделе «Образование»-«Учебная работа»-«Доступное программное обеспечение».

5. МЕТОДИЧЕСКИЕ УКАЗАНИЯ ДЛЯ ОБУЧАЮЩИХСЯ ПО ОСВОЕНИЮ ДИСЦИПЛИНЫ

Методика преподавания дисциплины «Теория механизмов и машин» предусматривает проведение лекций, лабораторных занятий и самостоятельную работу студентов. Текущий контроль знаний студентов осуществляется при защите лабораторных работ путём собеседования и опросов по темам. Итоговой формой контроля по дисциплине является зачет.

Самостоятельная работа студента по предмету - неотъемлемая часть изучения дисциплины. В лекционном курсе невозможно детально охватить все вопросы, требующие изучения. Лабораторные занятия позволяют студентам на практике ознакомиться с устройством и работой некоторых видов механизмов и машин, а также с конструкцией отдельных узлов и деталей. Задача студента - ориентируясь на аудиторный курс, полностью освоить все разделы дисциплины с помощью учебной, методической литературы. Для этого в учебном плане изучения дисциплины предусмотрены часы самостоятельной работы.

Главные требования выполнения студентом самостоятельной работы - последовательность и регулярность. Это означает, что:

1) В течение недели, последующей за лекционным занятием, следует еще раз самостоятельно проработать изученные темы с помощью учебной литературы. Особое внимание обратить на сложные места и вопросы, прямо указанные преподавателем как подлежащие самостоятельному изучению. Для самоконтроля можно использовать вопросы из списка для подготовки к экзамену. Если какие-то вопросы остались неясными, можно проконсультироваться с товарищами, а также задать их преподавателю.

2) В течение недели, последующей за лабораторным занятием, следует произвести расчеты по изученной теме. В первую очередь проводится окончание расчетов, начатых на занятиях (например, подстановка и просчет результатов в числовой форме).

3) Недопустимо откладывать изучение теоретических вопросов и проведение расчетов по лабораторным работам, поскольку это ведет к потере связи с аудиторным курсом. Поэтому даже в случае отсутствия на занятиях по уважительной причине следует самостоятельно прорабатывать изученные там вопросы с помощью конспектов товарищей и учебной литературы, а при первой же возможности восстановить пропущенную тему на консультации у преподавателя.

6. МАТЕРИАЛЬНО-ТЕХНИЧЕСКОЕ ОБЕСПЕЧЕНИЕ

По всем видам учебной деятельности в рамках дисциплины используются аудитории, кабинеты и лаборатории, оснащенные необходимым специализированным и лабораторным оборудованием.

Наименование специальных помещений	Оснащенность специальных помещений	Перечень лицензионного программного обеспечения / Реквизиты подтверждающего документа
учебные аудитории для проведения занятий лекционного типа	Мебель: учебная мебель Технические средства обучения: экран, проектор, компьютер	MS Office, Windows / Корпоративные академические лицензии бессрочные Microsoft Open License №47425744, 48248803, 41251589, 46314939, 44964701, 43925361, 45936776, 47425744, 41875901, 41318363, 60102643;
учебные аудитории для проведения занятий семинарского типа, групповых и индивидуальных консультаций, текущего контроля и промежуточной аттестации	Мебель: учебная мебель Технические средства обучения: экран, проектор, компьютер	
учебные аудитории для проведения лабораторных работ. Лаборатория ТММ	Мебель: учебная мебель Технические средства обучения: экран, проектор, компьютер Оборудование: 1. Модели механизмов: - плоские рычажные механизмы; - зубчатые механизмы; - кулачковые механизмы. 2. Модели рычажных механизмов с изменяемыми размерами звеньев для проведения кинематического синтеза. ТММ 97-5Б, ТММ 97-5А 3. Электрифицированная установка для определения приведённого коэф-фициента трения и КПД винтовой кинематической пары ТММ 33. 4. Электрифицированная установка для определения коэффициента трения скольжения методом гармонических колебаний ТММ-33. 5. Набор электрифицированных установок для проведения динамической балансировки роторов ТММ 1А, ТММ 98-6. 6. Набор установок для построения эвольвентных (и других) профилей зубьев методом обкатки ТММ 97-4. 7. Модель автомобильного дифференциального механизма. 8. Набор установок для синтеза профиля кулачка по заданному закону движения толкателя. 9. Электрифицированная установка для определения КПД комбинированного зубчатого редуктора ТММ 7Н. 10. Робот «Универсал 5.02»	

15.03.06 «Мехатроника и робототехника»
 «Информационно-сенсорные системы в мехатронике»

Для самостоятельной работы обучающихся предусмотрены помещения, укомплектованные специализированной мебелью, оснащенные компьютерной техникой с возможностью подключения к сети «Интернет» и обеспечением доступа в электронную информационно-образовательную среду университета.

Наименование помещений для самостоятельной работы обучающихся	Оснащенность помещений для самостоятельной работы обучающихся	Перечень лицензионного программного обеспечения / Реквизиты подтверждающего документа
Помещение для самостоятельной работы обучающихся (читальный зал Научной библиотеки)	Мебель: учебная мебель Комплект специализированной мебели: компьютерные столы Оборудование: компьютерная техника с подключением к информационно-коммуникационной сети «Интернет» и доступом в электронную информационно-образовательную среду образовательной организации, веб-камеры, коммуникационное оборудование, обеспечивающее доступ к сети интернет (проводное соединение и беспроводное соединение по технологии Wi-Fi)	Microsoft Windows 7 pro Лицензия №49487340 Microsoft Office2007 Лицензия №49487340
Помещение для самостоятельной работы обучающихся (ауд. 333/А)	Мебель: учебная мебель Комплект специализированной мебели: компьютерные столы Оборудование: компьютерная техника с подключением к информационно-коммуникационной сети «Интернет» и доступом в электронную информационно-образовательную среду образовательной организации, веб-камеры, коммуникационное оборудование, обеспечивающее доступ к сети интернет (проводное соединение и беспроводное соединение по технологии Wi-Fi)	Microsoft Windows XP Лицензия №44964701 Microsoft Office 2007 Лицензия №44964701

7. ТЕКУЩИЙ КОНТРОЛЬ УСПЕВАЕМОСТИ И ПРОМЕЖУТОЧНАЯ АТТЕСТАЦИЯ

Проверка достижения результатов обучения по дисциплине осуществляется в рамках текущего контроля успеваемости и промежуточной аттестации.

7.1. Текущий контроль успеваемости

Текущий контроль успеваемости включает в себя мероприятия по оцениванию выполнения лабораторных работ, заданий для самостоятельной работы. Мероприятия текущего контроля успеваемости приведены в таблице 7.1.

Таблица 7.1 – Мероприятия текущего контроля успеваемости

Обозначение	Наименование	Форма контроля
ЛР01	Составление кинематических схем и структурный анализ механизмов.	защита
ЛР02	Синтез и кинематический анализ рычажных механизмов.	защита
ЛР03	Определение приведённого коэффициента трения и КПД винтовой кинематической пары.	защита
ЛР04	Определение коэффициента трения скольжения методом гармонических колебаний.	защита
ЛР05	Определение коэффициента полезного действия комбинированного зубчатого редуктора.	защита
ЛР06	Динамическая балансировка вращающихся масс (роторов).	защита
ЛР07	Построение эвольвентных профилей зубьев методом обкатки.	защита
ЛР08	Синтез кулачковых механизмов.	защита

7.2. Промежуточная аттестация

Формы промежуточной аттестации по дисциплине приведены в таблице 7.2.

Таблица 7.2 – Формы промежуточной аттестации

Обозначение	Форма отчетности	Очная
Зач01	Зачет	4 семестр

8. ФОНД ОЦЕНОЧНЫХ СРЕДСТВ

8.1. Оценочные средства

Оценочные средства соотнесены с результатами обучения по дисциплине и индикаторами достижения компетенций.

ИД-15 (ОПК-1) знание основных видов механизмов, областей их применения, общих методов анализа и синтеза механизмов

Результаты обучения	Контрольные мероприятия
формулирует основные понятия теории механизмов и машин	ЛР01, ЛР03, ЛР04, ЛР05, Зач01
знает основы построения, расчета и анализа основных видов механизмов	ЛР01, ЛР02, ЛР07, ЛР08, Зач01

ИД-16 (ОПК-1) умение применять методы анализа и синтеза механизмов: структурного, кинематического, динамического

Результаты обучения	Контрольные мероприятия
умеет составлять и анализировать техническое задание на проектирование основных видов механизмов	ЛР01, ЛР02, ЛР05, ЛР06, ЛР07, ЛР08
умеет определять сферы использования и применять методы проектирования основных видов механизмов	ЛР01, ЛР02, ЛР05, ЛР06, ЛР07, ЛР08

Вопросы к защите лабораторной работы ЛР01

1. Дайте определение механизма и машины.
2. Как классифицируют машины по назначению и характеру выполняемой работы?
3. Какие механизмы называют рычажными и как они классифицируются?
4. Объясните принцип работы наиболее распространенных рычажных механизмов.
5. Назовите особенности кулачковых механизмов.
6. Что такое фрикционный механизм и как он работает?
7. Какие механизмы имеют гибкие связи?
8. Перечислите конструктивные признаки зубчатых механизмов.
9. Дайте определение звену и кинематической паре.
10. По каким признакам классифицируются кинематические пары?
11. Приведите примеры кинематических пар различных классов.
12. Какие условные обозначения применяют для звеньев и кинематических пар?
13. Что называют кинематической цепью и по каким признакам классифицируют кинематические цепи?
14. Что называют числом степеней свободы разомкнутой кинематической цепи?
15. Как определяется число степеней свободы пространственного и плоского механизмов?
16. В чем заключается принцип структурной классификации механизмов по Л.В. Ассурю?
17. Что такое начальный механизм и какие признаки он имеет?
18. Дайте определение структурной группы Ассура.
19. Как определяют класс и порядок структурной группы Ассура?
20. Чем определяется класс механизма?
21. Дайте характеристику пяти видов структурных групп II класса.
22. Как записывается формула строения механизма?
23. Изложите порядок проведения структурного анализа механизма на примере его кинематической схемы.
24. В чем заключается принцип структурного синтеза механизмов?

25. Дайте определение структурной и кинематической схемам механизма.

Вопросы к защите лабораторной работы ЛР02.

1. Назовите основные этапы синтеза механизмов.
2. Что понимается под параметрами синтеза механизмов.
3. Какие разновидности имеет шарнирный четырехзвенный механизм в зависимости от видов движений звеньев.
4. Сформулируйте условие, при котором шарнирный четырехзвенник будет двухкривошипным.
5. Сформулируйте условие существования кривошипа в шарнирном четырехзвеннике (теорема Грасгофа).
6. Какой угол называется углом размаха коромысла.
7. Как определяются фазовые углы в механизме.
8. Траекторию движения какой точки называют шатунной кривой.
9. Какое преобразование движения осуществляет кривошипно–ползунный механизм.
10. В каком случае кривошипно-ползунный механизм называют дезаксиальным.
11. Какой параметр называют ходом ползуна.
12. Что характеризует коэффициент изменения средней скорости выходного звена.
13. Сформулируйте условие проворачиваемости кривошипа в дезаксиальном кривошипно-ползунном механизме.
14. Дайте определение угла давления .
15. Какие последствия для работы механизма влечет увеличение угла давления.
16. Какую зависимость называют функцией положения механизма.
17. Дайте определение кинематических передаточных функций.
18. Какие параметры называют кинематическими характеристиками.
19. Какие задачи решают с помощью методов кинематического анализа механизмов.
20. В чём заключается сущность анализа механизмов методом кинематических диаграмм.
21. В чём заключается сущность кинематического анализа механизмов методом планов скоростей и ускорений.

Вопросы к защите лабораторной работы ЛР03.

1. Дайте понятие коэффициента полезного действия.
2. Что понимают под цикловым КПД механизма?
3. Что понимают под мгновенным КПД механизма?
4. В каких пределах изменяется КПД реальных машин?
5. Что понимают под приведённым коэффициентом трения?
6. Каковы пути повышения КПД механизмов?
7. Как определяется общий КПД механизмов, соединённых в кинематическую цепь последовательно или параллельно?

Вопросы к защите лабораторной работы ЛР04.

1. Перечислите виды трения и дайте определения.
2. Проведите анализ сил, действующих на тело, скользящее по поверхности.
3. Дайте понятие коэффициента трения скольжения.
4. Что понимают под углом трения?
5. От каких факторов зависит величина коэффициента трения?

Вопросы к защите лабораторной работы ЛР05.

1. Что называется механическим КПД и что он характеризует?
2. От каких факторов зависит КПД машины?

3. Как меняется КПД с возрастанием полезной нагрузки?
4. Как определяется передаточное отношение планетарного редуктора?
5. Перечислите звенья, входящие в состав планетарного редуктора.
6. Изобразите наиболее распространенные схемы планетарных редукторов.
7. Перечислите и охарактеризуйте дополнительные условия геометрического синтеза планетарных редукторов.
8. Объясните сущность графоаналитического метода кинематического анализа планетарных редукторов.

Вопросы к защите лабораторной работы ЛР06.

1. Что является задачей статической балансировки?
2. Что является задачей динамической балансировки?
3. При каких условиях в колебательной системе возникает явление резонанса?
4. На каком оборудовании проводят статическую и динамическую балансировки?
5. Какое влияние оказывает появление неуравновешенных сил инерции на работу машины?

Вопросы к защите лабораторной работы ЛР07.

1. Дайте определение эвольвенты и укажите её свойства.
2. Перечислите основные геометрические параметры зубчатого колеса.
3. Каково назначение зубчатого механизма?
4. В чем заключается подрез ножки зуба и его недостаток? Как устранить подрезание ножки зуба?
5. В чем заключается заострение зуба? Как устранить заострение?
6. Опишите существующие методы изготовления зубчатых колес.
7. Сформулируйте основную теорему плоского зацепления (теорема Виллиса).
8. Что называется смещением исходного контура в станочном зацеплении и коэффициентом смещения?
9. Как определить коэффициент наименьшего смещения исходного контура из условия отсутствия подрезания зубьев?
10. Какие типы зацеплений цилиндрических колес различают в зависимости от сочетания коэффициентов смещения исходного контура? Каковы основные цели применения колес со смещением?
11. Опишите методы выбора коэффициентов смещения зубчатых колес.
12. Объясните смысл основных характеристик эвольвентного зацепления: теоретической линии зацепления, практической линии зацепления, рабочих профилей зубьев, угла зацепления, начальных окружностей, полюса зацепления.

Вопросы к защите лабораторной работы ЛР08.

1. Какой механизм называется кулачковым? Перечислите звенья кулачкового механизма. Какие бывают типы толкателей?
2. В чем заключается задача кинематического анализа кулачковых механизмов?
3. Какие различают способы замыкания высшей пары?
4. Начертите схему кулачкового механизма и покажите на ней угол давления.
5. В чем заключается задача кинематического синтеза кулачковых механизмов?
6. При каких законах движения толкателя наблюдаются удары в кулачковых механизмах?
7. Как построить центровую и действительный профили кулачка в механизме с поступательно движущимся роликовым толкателем?
8. На основании какого условия определяется минимальный радиус кулачка работающего в паре с роликовым толкателем?

9. На основании какого условия определяется минимальный радиус кулачка работающего в паре с плоским толкателем?

10. На основании какого условия определяется радиус ролика в кулачковом механизме?

Тестовые задания к зачету Зач01 (примеры)

1. Кинематическая цепь, приведенная на рисунке, является ...

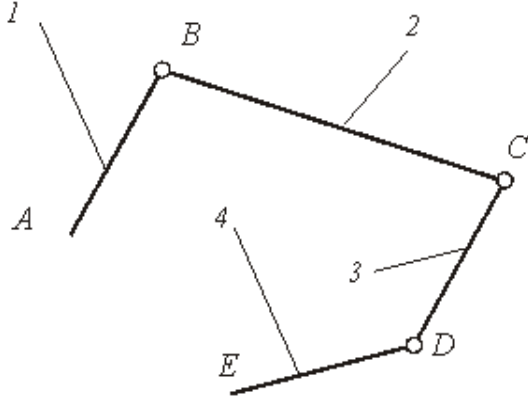

- : сложной незамкнутой
- : сложной замкнутой
- +: простой незамкнутой
- : простой замкнутой

2. На рисунке показаны план положений и план скоростей шарнирного четырехзвенного механизма. Угловая скорость шатуна 2 равна ### рад/с (введите целое число)

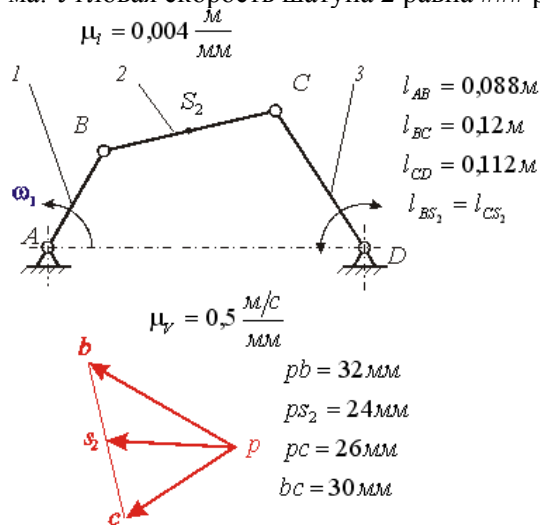

...

8.2. Критерии и шкалы оценивания

8.2.1. Шкалы оценивания

Для контрольных мероприятий устанавливается минимальное и максимальное количество баллов в соответствии с таблицей 8.1.

Контрольное мероприятие считается пройденным успешно при условии набора количества баллов не ниже минимального.

Результат обучения по дисциплине считается достигнутым при успешном прохождении обучающимся всех контрольных мероприятий, относящихся к данному результату обучения.

Таблица 8.1 – Шкалы оценивания контрольных мероприятий

Обозначение	Наименование	Форма контроля	Количество баллов	
			min	max
ЛР01	Составление кинематических схем и структурный анализ механизмов.	защита отчета	4	7,5
ЛР02	Синтез и кинематический анализ рычажных механизмов.	защита отчета	4	7,5
ЛР03	Определение приведённого коэффициента трения и КПД винтовой кинематической пары.	защита отчета	4	7,5
ЛР04	Определение коэффициента трения скольжения методом гармонических колебаний.	защита отчета	4	7,5
ЛР05	Определение коэффициента полезного действия комбинированного зубчатого редуктора.	защита отчета	4	7,5
ЛР06	Динамическая балансировка вращающихся масс (роторов).	защита отчета	4	7,5
ЛР07	Построение эвольвентных профилей зубьев методом обкатки.	защита отчета	4	7,5
ЛР08	Синтез кулачковых механизмов.	защита отчета	4	7,5
Зач01	Зачет	зачет	15	40

8.2.2. Критерии оценивания

При оценивании результатов обучения по дисциплине в ходе текущего контроля успеваемости используются следующие критерии.

Минимальное количество баллов выставляется обучающемуся при выполнении всех указанных показателей (Таблица 8.2), допускаются несущественные неточности в изложении и оформлении материала

Таблица 8.2 – Критерии оценивания мероприятий текущего контроля успеваемости

Наименование, обозначение	Показатели выставления минимального количества баллов
Лабораторная работа	лабораторная работа выполнена в полном объеме; по лабораторной работе представлен отчет, содержащий необходимые расчеты, выводы, оформленный в соответствии с установленными требованиями; на защите лабораторной работы даны правильные ответы не менее чем на 50% заданных вопросов

15.03.06 «Мехатроника и робототехника»
«Информационно-сенсорные системы в мехатронике»

При оценивании результатов обучения по дисциплине в ходе промежуточной аттестации используются следующие критерии.

Зачет (Зач01).

Зачет проводится в форме компьютерного тестирования. Студенту предлагается тест, состоящий из 20-25 заданий. Длительность тестового испытания 45-60 минут.

Критерии оценивания ответа

Процент правильных ответов при тестировании, %	Баллы
100	40
38	15

Итоговая оценка по дисциплине выставляется с учетом результатов текущего контроля (приведенных к норме в 60 баллов) с использованием следующей шкалы.

Оценка	Набрано баллов
«удовлетворительно»	41-60
«неудовлетворительно»	0-40

Результат обучения по дисциплине считается достигнутым при получении обучающимся оценки «зачтено».

МИНИСТЕРСТВО НАУКИ И ВЫСШЕГО ОБРАЗОВАНИЯ РОССИЙСКОЙ ФЕДЕРАЦИИ
Федеральное государственное бюджетное образовательное учреждение
высшего образования

«Тамбовский государственный технический университет»
(ФГБОУ ВО «ТГТУ»)



УТВЕРЖДАЮ

*Директор института автоматизации и
информационных технологий*

_____ Ю.Ю. Громов
« 15 » _____ февраля _____ 20 23 г.

РАБОЧАЯ ПРОГРАММА ДИСЦИПЛИНЫ

Б1.О.05.05 Детали машин

(шифр и наименование дисциплины в соответствии с утвержденным учебным планом подготовки)

Направление

15.03.06 Мехатроника и робототехника

(шифр и наименование)

Профиль

Информационно-сенсорные системы в мехатронике

(наименование профиля образовательной программы)

Формы обучения: _____ ***очная*** _____

Кафедра: _____ ***Механика и инженерная графика*** _____

(наименование кафедры)

Составитель:

_____ ***К.Т.Н., доцент*** _____

степень, должность

_____ ***Д.В. Никитин*** _____
подпись

_____ ***Д.В. Никитин*** _____

инициалы, фамилия

Заведующий кафедрой

_____ ***С.И. Лазарев*** _____
подпись

_____ ***С.И. Лазарев*** _____

инициалы, фамилия

Тамбов 2023

1. ПЛАНИРУЕМЫЕ РЕЗУЛЬТАТЫ ОБУЧЕНИЯ ПО ДИСЦИПЛИНЕ И ЕЕ МЕСТО В СТРУКТУРЕ ОПОП

Цель освоения дисциплины – достижение планируемых результатов обучения (таблица 1.1), соотнесенных с индикаторами достижения компетенций и целью реализации ОПОП.

Дисциплина входит в состав обязательной части образовательной программы.

Код, наименование индикатора	Результаты обучения по дисциплине
ОПК-1. Способен применять естественнонаучные и общеинженерные знания, методы математического анализа и моделирования в профессиональной деятельности	
ИД-14 (ОПК-1) Использует законы естественнонаучных дисциплин для решения стандартных задач в соответствии с направленностью профессиональной деятельности	Знает принципы работы, технические характеристики, конструктивные особенности деталей и узлов изделий машиностроения
	Знает преобразователи движения: реечный, зубчатый, волновой, планетарный, цевочный, винт-гайка; люфтовывбирающие механизмы, тормозные устройства, классификацию механизмов, узлов и деталей изделий машиностроения, кинематическую точность механизмов, их надежность, основы проектирования и стадии разработки механизмов, узлов и деталей изделий машиностроения.
	Умеет выполнять работы в области научно-технической деятельности по проектированию деталей и узлов изделий машиностроения
	Владеет методами расчета на прочность механизмов, деталей и узлов изделий машиностроения

Результаты обучения по дисциплине достигаются в рамках осуществления всех видов контактной и самостоятельной работы обучающихся в соответствии с утвержденным учебным планом.

Индикаторы достижения компетенций считаются сформированными при достижении соответствующих им результатов обучения.

2. ОБЪЁМ ДИСЦИПЛИНЫ

Объем дисциплины составляет 4 зачетные единицы.

Ниже приведено распределение общего объема дисциплины (в академических часах) в соответствии с утвержденным учебным планом.

Виды работ	Форма обучения
	Очная
	5 семестр
<i>Контактная работа</i>	83
занятия лекционного типа	32
лабораторные занятия	16
практические занятия	32
курсовое проектирование	2
консультации	-
промежуточная аттестация	1
<i>Самостоятельная работа</i>	61
<i>Всего</i>	144

3. СОДЕРЖАНИЕ ДИСЦИПЛИНЫ

Раздел I. Механические передачи

Тема 1. Введение. Общие основы расчёта и проектирование деталей машин

Предмет дисциплины. Роль машиностроения в реализации достижений науки и техники. Современные тенденции развития сельскохозяйственного машиностроения. Краткий исторический экскурс. Связь курса с общенаучными, общинженерными и специальными дисциплинами. Основные понятия и определения. Структура дисциплины и основные этапы её изучения.

Тема 2. Зубчатые передачи

Общие сведения. Краткие сведения о геометрии и кинематике. Контактные напряжения и контактная прочность. Критерии работоспособности и расчета. Расчетная нагрузка. Расчет прямозубых цилиндрических передач на прочность. Особенности расчета косозубых и шевронных цилиндрических передач. Конические зубчатые передачи. Передаточное отношение одноступенчатых и многоступенчатых зубчатых передач. Коэффициент полезного действия, охлаждения и смазка. Материалы и термообработка. Допускаемые напряжения. Особенности расчета планетарных передач. Краткие сведения о зубчатых передачах с перекрещивающимися осями (винтовых и гипоидных).

Тема 3. Червячные передачи. Особенности волновых передач

Геометрические параметры и способы изготовления червячных передач. Кинематические параметры червячных передач. КПД червячной передачи. Силы в зацеплении червячной передачи. Оценка и применение. Расчет прочности зубьев. Материалы и допускаемые напряжения. Тепловой расчет, охлаждения и смазка. Глобоидные передачи. Общие сведения о волновых передачах.

Тема 4. Фрикционные и ременные передачи. Вариаторы

Общие сведения о фрикционных передачах. Основные типы фрикционных передач и вариаторов. Основные факторы, определяющие качество фрикционной передачи. Основы расчета прочности фрикционных пар.

Общие сведения о ременных передачах. Основы расчета ременных передач. Плоско-ременная передача. Клиноременная передача.

Тема 5. Цепные передачи. Передача винт-гайка

Общие сведения о цепных передачах. Основные характеристики цепных передач. Конструкция основных элементов. Силы в цепной передаче. Кинематика и динамика цепной передачи. Критерии работоспособности и расчета. Практический расчет цепной передачи.

Общие сведения о передаче винт-гайка.

Практические занятия

ПР01. Геометрия и кинематика прямозубых и косозубых цилиндрических передач.

ПР02. Расчет прямозубых и косозубых цилиндрических передач на прочность.

ПР03. Геометрия и кинематика прямозубых и косозубых червячных передач. Расчет на прочность червячных передач.

ПР04. Практический расчет ременной передачи.

ПР05. Практический расчет цепной передачи.

Лабораторные работы

- ЛР01.** Изучение конструкции и основных параметров цилиндрических редукторов.
ЛР02. Изучение конструкции и основных параметров коробки передач.
ЛР03. Изучение конструкций и основных параметров червячных редукторов.
ЛР04. Определение кривых скольжения и КПД плоско- и клиноременных передач.

Самостоятельная работа:

- СР01.** Изучить методы оптимизации конструкций
СР02. Изучить особенности расчета передач с зацеплением Новикова и планетарных передач.
СР03. Изучить особенности расчета волновых и глобоидных передач.
СР04. Изучить особенности расчета передач с зубчатыми ремнями.
СР05. Изучить особенности расчета цепного вариатора

Раздел II. Поддерживающие и несущие детали механизмов и машин

Тема 6. Валы, оси и подшипники.

Общие сведения. Проектный и проверочный расчет валов.

Подшипники скольжения. Общие сведения и классификация. Условия работы и виды разрушения подшипников скольжения. Трение и смазка подшипников скольжения.

Практический расчет подшипников скольжения. Конструкция и материалы подшипников скольжения. Подшипники качения. Общие сведения и классификация. Условия работы подшипника качения, влияющие на его работоспособность. Практический расчет (подбор) подшипников качения.

Тема 7 Муфты. Детали корпусов, уплотнительные и смазочные устройства.

Общие сведения, назначение и классификация муфт. Муфты глухие. Муфты компенсирующие жесткие. Муфты упругие. Конструкция и расчет упругих муфт. Муфты управляемые, или сцепные. Муфты автоматические, или самоуправляемые. Муфты комбинированные. Общая характеристика деталей корпусов. Смазочные системы, материалы и устройства.

Практические занятия

- ПР06.** Проектный и проверочный расчет валов.
ПР07. Выбор муфт для соединения валов.

Лабораторные работы

- ЛР05.** Испытание подшипников качения.
ЛР06. Изучение конструкции подшипников качения.
ЛР07. Изучение конструкции подшипниковых узлов.

Самостоятельная работа:

- СР06.** Упрочнение валов путем придания рациональной формы, применения поверхностной термической и химико-термической обработки, дробеструйной обработки, обработки роликами или чеканки. Монтаж, регулировка и смазывание подшипников качения.
СР07. Изучить конструкции электромагнитных и гидравлических муфт.

Раздел III. Соединения деталей и узлов машин

Тема 8. Разъемные соединения.

Резьбовые соединения. Клеммовые соединения. Шпоночные и зубчатые (шлицевые) соединения. Основные типы шпонок: призматические, сегментные, клиновые и специальные.

Области применения. Стандарты на шпоночные соединения. Расчет шпоночных соединений ненапряженных. Допускаемые напряжения. Зубчатые соединения. Области применения. Прямобоочные зубчатые соединения. Способы центрирования. Треугольные и эвольвентные зубчатые соединения. Расчет на прочность. Профильные соединения. Области применения.

Тема 9. Неразъемные соединения.

Заклепочные соединения. Сварные соединения. Соединения пайкой и склеиванием. Соединения деталей посадкой с натягом.

Сварные соединения и их роль в машиностроении. Основные типы соединений дуговой электросваркой. Соединения встык, внахлестку, с накладками, втавр, угловые сварка трением. Соединения электрошлаковой сваркой. Соединения контактной сваркой. Области применения. Расчеты на прочность сварных швов, нагруженных центральной силой и моментом. Допускаемые напряжения и запасы прочности, нормативы. Расчеты на прочность при переменных напряжениях. Экономия металла от применения сварных соединений взамен других.

Практические занятия

ПР08. Расчет шпоночных соединений на прочность.

ПР09. Расчет сварочных соединений на прочность

Лабораторные работы

ЛР08. Испытание болтового соединения на сдвиг.

Самостоятельная работа:

СР08. Изучить расчет резьбовых соединений, подверженных переменным и ударным нагрузкам, оптимальная величина затяжки.

СР09. Изучить расчет на прочность сварного соединения при переменных напряжениях.

Курсовое проектирование

Примерные темы курсовой работы:

1. Проектирование привода к вертикальному валу цепного конвейера.
2. Проектирование привода к цепному конвейеру.
3. Проектирование привода к ленточному конвейеру.
4. Проектирование привода к скребковому конвейеру.
5. Проектирование привода к галтовочному барабану.

Основные разделы курсовой работы:

Введение. Описание конструкции привода и его работы. Кинематическая схема привода

1 Общий расчет привода. Выбор электродвигателя

2 Определение общего передаточного отношения передаточного механизма привода и разбивка его между передачами

3 Расчет редуктора

4 Выбор муфт

Требования для допуска курсовой работы/курсового проекта к защите.

Курсовая работа должна соответствовать выбранной теме, содержать все основные разделы и графический материал в соответствии с заданием, должна быть оформлена в соответствии с СТО ФГБОУ ВО «ТГТУ» 07-2017 «Выпускные квалификационные работы и курсовые проекты (работы). Общие требования».

4. ПЕРЕЧЕНЬ УЧЕБНОЙ ЛИТЕРАТУРЫ, ИНФОРМАЦИОННЫХ РЕСУРСОВ И ТЕХНОЛОГИЙ

4.1. Учебная литература

1. Родионов, Ю.В. Детали машин. Курсовое проектирование [Электронный ресурс]: учебное пособие. / Ю.В. Родионов, Д.В. Никитин, А.А. Букин. – Тамбов: ТГТУ, 2020. - Режим доступа к книге: <https://www.tstu.ru/book/elib1/exe/2020/Radionov.exe>.

2. Родионов, Ю.В. Детали машин и основы конструирования. Краткий курс [Электронный ресурс]: учебное пособие. Ч.2. / Ю. В. Родионов, Д.В. Никитин, В.Г. Однолько. - Тамбов: ТГТУ, 2017. - Режим доступа к книге: <https://www.tstu.ru/book/elib/pdf/2017/rodionov.pdf>.

3. Никитин, Д.В. Детали машин и основы конструирования [Электронный ресурс]: учебное пособие. Ч.1: Механические передачи / Д. В. Никитин, Ю. В. Родионов, И. В. Иванова. - Тамбов: ТГТУ, 2015. - Режим доступа к книге: <http://www.tstu.ru/book/elib1/exe/2015/Nikitin.exe>

4. Детали машин и основы конструирования [Электронный ресурс]: учебное пособие / Ю. В. Воробьев, А. Д. Ковергин, Ю. В. Родионов [и др.]. - Тамбов: ТГТУ, 2014. - Режим доступа к книге: <http://www.tstu.ru/book/elib1/exe/2014/Vorobiov-t.exe>

4.2. Интернет-ресурсы, в том числе современные профессиональные базы данных и информационные справочные системы

Университетская информационная система «РОССИЯ» <https://uisrussia.msu.ru>

Справочно-правовая система «Консультант+» <http://www.consultant-urist.ru>

Справочно-правовая система «Гарант» <http://www.garant.ru>

База данных Web of Science <https://apps.webofknowledge.com/>

База данных Scopus <https://www.scopus.com>

Портал открытых данных Российской Федерации <https://data.gov.ru>

База открытых данных Министерства труда и социальной защиты РФ <https://rosmintrud.ru/opendata>

База данных Научной электронной библиотеки eLIBRARY.RU <https://elibrary.ru/>

База данных профессиональных стандартов Министерства труда и социальной защиты РФ <http://profstandart.rosmintrud.ru/obshchiy-informatsionnyy-blok/natsionalnyy-reestr-professionalnykh-standartov/>

Базы данных Министерства экономического развития РФ <http://www.economy.gov.ru>

База открытых данных Росфинмониторинга <http://www.fedsfm.ru/opendata>

Электронная база данных «Издательство Лань» <https://e.lanbook.com>

Электронная библиотечная система «IPRbooks» <http://www.iprbookshop.ru>

База данных «Электронно-библиотечная система «ЭБС ЮРАЙТ» <https://www.biblio-online.ru>

База данных электронно-библиотечной системы ТГТУ <http://elib.tstu.ru>

Федеральная государственная информационная система «Национальная электронная библиотека» <https://нэб.рф>

Национальный портал онлайн обучения «Открытое образование» <https://openedu.ru>

Электронная база данных "Polpred.com Обзор СМИ" <https://www.polpred.com>

Официальный сайт Федерального агентства по техническому регулированию и метрологии <http://protect.gost.ru/>

Ресурсы электронной информационно-образовательной среды университета представлены в локальном нормативном акте «Положение об электронной информационно-образовательной среде Тамбовского государственного технического университета».

Электронные образовательные ресурсы, к которым обеспечен доступ обучающихся, в т.ч. приспособленные для использования инвалидами и лицами с ограниченными возможностями здоровья, приведены на официальном сайте университета в разделе «Университет»-«Сведения об образовательной организации»-«Материально-техническое обеспечение и оснащённость образовательного процесса».

Сведения о лицензионном программном обеспечении, используемом в образовательном процессе, представлены на официальном сайте университета в разделе «Образование»-«Учебная работа»-«Доступное программное обеспечение».

5. МЕТОДИЧЕСКИЕ УКАЗАНИЯ ДЛЯ ОБУЧАЮЩИХСЯ ПО ОСВОЕНИЮ ДИСЦИПЛИНЫ

Для изучения разделов данной учебной дисциплины необходимо вспомнить и систематизировать знания, полученные ранее по дисциплинам «Сопrotивление материалов», «Метрология и стандартизация» и «Теория механизмов и машин».

При изучении материала учебной дисциплины по учебнику нужно, прежде всего, уяснить существо каждого излагаемого там вопроса. Главное - это понять изложенное в учебнике, а не «заучить».

Изучать материал рекомендуется по темам конспекта лекций и по главам учебника (учебного пособия). Сначала следует прочитать весь материал темы, особенно не задерживаясь на том, что показалось не совсем понятным: часто это становится понятным из последующего. Затем надо вернуться к местам, вызвавшим затруднения и внимательно разобраться в том, что было неясно.

Особое внимание при повторном чтении необходимо обратить на формулировки соответствующих определений, формулы и т.п. (они обычно бывают набраны в учебнике курсивом); в точных формулировках, как правило, существенно каждое слово и очень полезно понять, почему данное положение сформулировано именно так. Однако не следует стараться заучивать формулировки; важно понять их смысл и уметь изложить результат своими словами.

Закончив изучение раздела, полезно составить краткий конспект, по возможности не заглядывая в учебник (учебное пособие).

При изучении учебной дисциплины особое внимание следует уделить приобретению навыков решения профессионально-ориентированных задач. Для этого, изучив материал данной темы, надо сначала обязательно разобраться в решениях соответствующих задач, которые рассматривались на практических занятиях, приведены в учебно-методических материалах, пособиях, учебниках, ресурсах Интернета, обратив особое внимание на методические указания по их решению. Затем необходимо самостоятельно решить несколько аналогичных задач из сборников задач, приводимых в разделах рабочей программы, и после этого решать соответствующие задачи из сборников тестовых заданий и контрольных работ.

Закончив изучение раздела, нужно проверить умение ответить на все вопросы программы курса по этой теме (осуществить самопроверку).

Все вопросы, которые должны быть изучены и усвоены, в программе перечислены достаточно подробно. Однако очень полезно составить перечень таких вопросов самостоятельно (в отдельной тетради) следующим образом:

– начав изучение очередной темы программы, выписать сначала в тетради последовательно все перечисленные в программе вопросы этой темы, оставив справа широкую колонку;

– по мере изучения материала раздела (чтения учебника, учебно-методических пособий, конспекта лекций) следует в правой колонке указать страницу учебного издания (конспекта лекции), на которой излагается соответствующий вопрос, а также номер формулы, которые выражают ответ на данный вопрос.

В результате в этой тетради будет полный перечень вопросов для самопроверки, который можно использовать и при подготовке к промежуточной аттестации. Кроме того, ответив на вопрос или написав соответствующую формулу (уравнение), можно по учебнику (конспекту лекций) быстро проверить, правильно ли это сделано. Наконец, по тетради с такими вопросами можно установить, весь ли материал, предусмотренный программой, изучен.

Следует иметь в виду, что в различных учебных изданиях материал может излагаться в разной последовательности. Поэтому ответ на какой-нибудь вопрос

программы может оказаться в другой главе, но на изучении курса в целом это, конечно, никак не скажется.

6. МАТЕРИАЛЬНО-ТЕХНИЧЕСКОЕ ОБЕСПЕЧЕНИЕ

По всем видам учебной деятельности в рамках дисциплины используются аудитории, кабинеты и лаборатории, оснащенные необходимым специализированным и лабораторным оборудованием.

Наименование специальных помещений	Оснащенность специальных помещений	Перечень лицензионного программного обеспечения / Реквизиты подтверждающего документа
3	4	5
учебные аудитории для проведения занятий лекционного типа №306/А	Мебель: учебная мебель Технические средства: экран, проектор, компьютер	MS Office, Windows / Корпоративные академические лицензии бессрочные Microsoft Open License №47425744, 48248803, 41251589, 46314939, 44964701, 43925361, 45936776, 47425744, 41875901, 41318363, 60102643
учебные аудитории для проведения практических работ и выполнения курсовых работ. Лаборатория №301/А	Мебель: учебная мебель Технические средства: образцы двух- и трехступенчатых зубчатых редукторов, образцы червячных редукторов; · стенд для испытания плоско- и клиноременных передач; · установка для испытания болтового соединения на сдвиг; · стенд для испытания подшипников качения; · стенд для испытания клиноременного вариатора; · наборы деталей и узлов (подшипники качения, муфты, шпонки, резьбовые соединения).	

Для самостоятельной работы обучающихся предусмотрены помещения, укомплектованные специализированной мебелью, оснащенные компьютерной техникой с возможностью подключения к сети «Интернет» и обеспечением доступа в электронную информационно-образовательную среду университета.

Наименование помещений для самостоятельной работы обучающихся	Оснащенность помещений для самостоятельной работы обучающихся	Перечень лицензионного программного обеспечения / Реквизиты подтверждающего документа
Помещение для самостоятельной работы обучающихся (читальный зал Научной библиотеки)	Мебель: учебная мебель Комплект специализированной мебели: компьютерные столы Оборудование: компьютерная техника с подключением к информационно-коммуникационной сети «Интернет» и доступом в электронную информационно-образовательную среду образовательной организации, веб-камеры, коммуникационное оборудование, обеспечивающее доступ к сети интернет (проводное соединение и беспроводное соединение по технологии Wi-Fi)	Microsoft Windows 7 pro Лицензия №49487340 Microsoft Office2007 Лицензия №49487340
Помещение для самостоятельной работы обучающихся (ауд. 333/А)	Мебель: учебная мебель Комплект специализированной мебели: компьютерные столы Оборудование: компьютерная техника с подключением к информационно-	Microsoft Windows XP Лицензия №44964701 Microsoft Office 2007 Лицензия №44964701

15.03.06 «Мехатроника и робототехника»
«Информационно-сенсорные системы в мехатронике»

Наименование помещений для самостоятельной работы обучающихся	Оснащенность помещений для самостоятельной работы обучающихся	Перечень лицензионного программного обеспечения / Реквизиты подтверждающего документа
	коммуникационной сети «Интернет» и доступом в электронную информационно-образовательную среду образовательной организации, веб-камеры, коммуникационное оборудование, обеспечивающее доступ к сети интернет (проводное соединение и беспроводное соединение по технологии Wi-Fi)	

7. ТЕКУЩИЙ КОНТРОЛЬ УСПЕВАЕМОСТИ И ПРОМЕЖУТОЧНАЯ АТТЕСТАЦИЯ

Проверка достижения результатов обучения по дисциплине осуществляется в рамках текущего контроля успеваемости и промежуточной аттестации.

7.1. Текущий контроль успеваемости

Текущий контроль успеваемости включает в себя мероприятия по оцениванию выполнения лабораторных работ, заданий на практических занятиях, заданий для самостоятельной работы. Мероприятия текущего контроля успеваемости приведены в таблице 7.1.

Таблица 7.1 – Мероприятия текущего контроля успеваемости

Обозначение	Наименование	Форма контроля
ПР01	Геометрия и кинематика прямозубых и косозубых цилиндрических передач	опрос
ПР02	Расчет прямозубых и косозубых цилиндрических передач на прочность.	опрос
ПР03	Геометрия и кинематика прямозубых и косозубых червячных передач. Расчет на прочность червячных передач	опрос
ПР04	Практический расчет ременной передачи	опрос
ПР05	Практический расчет цепной передачи	опрос
ПР06	Проектный и проверочный расчет валов	опрос
ПР07	Выбор муфт для соединения валов	опрос
ПР08	Расчет шпоночных соединений на прочность	опрос
ПР09	Расчет сварочных соединений на прочность	опрос
ЛР01	Изучение конструкции и основных параметров цилиндрических редукторов	защита
ЛР02	Изучение конструкции и основных параметров коробки передач	защита
ЛР03	Изучение конструкций и основных параметров червячных редукторов.	защита
ЛР04	Определение кривых скольжения и КПД плоско- и клиноременных передач	защита
ЛР05	Испытание подшипников качения	защита
ЛР06	Изучение конструкции подшипников качения	защита
ЛР07	Изучение конструкции подшипниковых узлов	защита
ЛР08	Испытание болтового соединения на сдвиг	защита
СР03	Изучить особенности расчета волновых и глобоидных передач	доклад
СР07	Изучить конструкции электромагнитных и гидравлических муфт	доклад

7.2. Промежуточная аттестация

Формы промежуточной аттестации по дисциплине приведены в таблице 7.2.

Таблица 7.2 – Формы промежуточной аттестации

15.03.06 «Мехатроника и робототехника»
«Информационно-сенсорные системы в мехатронике»

Обозначение	Форма отчетности	Очная
КР01	Защита КР	5 семестр

ФОНД ОЦЕНОЧНЫХ СРЕДСТВ

8.1. Оценочные средства

Оценочные средства соотнесены с результатами обучения по дисциплине и индикаторами достижения компетенций.

ИД-14 (ОПК-1) Использует законы естественнонаучных дисциплин для решения стандартных задач в соответствии с направленностью профессиональной деятельности

Результаты обучения	Контрольные мероприятия
Знает принципы работы, технические характеристики, конструктивные особенности деталей и узлов изделий машиностроения	ЛР01, ЛР02, ЛР03, ЛР04, ЛР05, ЛР06, ЛР07, ЛР08, ПР01, ПР02, ПР03, ПР04, ПР05, ПР06, ПР07, ПР08, ПР09, СР01, СР02, СР03, СР04, СР05, СР06, СР07, СР08, СР09, КР01
Знает преобразователи движения: реечный, зубчатый, волновой, планетарный, цевочный, винт-гайка; люфтовыбирающие механизмы, тормозные устройства, классификацию механизмов, узлов и деталей изделий машиностроения, кинематическую точность механизмов, их надежность, основы проектирования и стадии разработки механизмов, узлов и деталей изделий машиностроения.	
Умеет выполнять работы в области научно-технической деятельности по проектированию деталей и узлов изделий машиностроения	
Владеет методами расчета на прочность механизмов, деталей и узлов изделий машиностроения	

Вопросы к защите лабораторной работы ЛР01

Изучение конструкции и основных параметров цилиндрических редукторов

1. Какие конструкции редукторов существуют в машинах?
2. Назовите основные составные части редуктора. Материалы изготовления.
3. В чем заключается назначение редуктора?
4. Назовите основные технические характеристики одноступенчатого редуктора.
5. Назовите основные технические характеристики двух- и многоступенчатых редукторов.
6. Вычертите кинематическую схему одно-, двух- и трехступенчатого редуктора.
7. Изложите порядок сборки и разборки редуктора.
8. Объясните принципы передачи момента деталями редуктора.
9. Как рассчитать передаточное число ступени и редуктора?
10. Как производится расчет геометрических параметров косозубой ступени зацепления?
11. Как осуществляется смазка зубчатых колес и подшипников?
12. Как регулируются подшипники в редукторах?
13. Почему диаметр выходного вала в редукторе больше диаметра входного вала?
14. В чем заключается назначение штифтов?
15. Назовите быстроизнашивающиеся детали редуктора.

Вопросы к защите лабораторной работы ЛР02

Изучение конструкции и основных параметров коробки передач.

1. Какими способами достигается ступенчатое изменение скорости в коробке передач?
2. Назовите достоинства и недостатки каждого способа переключения зубчатых зацеплений.

3. При каком способе переключения обеспечивается уменьшение момента инерции для соединяемых деталей?
4. С какой целью используются синхронизаторы в конструкциях коробок передач?
5. Для какой цели в коробках передач применяются зубчатые муфты?
6. Какое влияние на время переключения оказывают моменты инерции вращающихся деталей в коробке передач?
7. Какие вращающиеся массы учитываются при выравнивании (синхронизации) скоростей соединяемых звеньев в коробке передач?
8. Как проверить зубчатое зацепление на плавность?
9. По какой формуле можно рассчитать суммарный момент инерции для вращающихся масс коробки передач при приведении их к ведущему валу?
10. Как определить диаметр шариков в механизме замыкания (блокировки) в данных лабораторных условиях?
11. Для какой цели в коробке передач используются фиксаторы шарикового типа?
12. Из каких материалов изготавливаются пружины для фиксаторов?
13. При расчете пружины фиксатора используются следующие усилия: 1) водителя на рукоятке рычага; 2) на ползуне, приводящее к самопроизвольному выводу зубчатых колес из зацепления. Как определить эти усилия?
14. Из каких материалов изготавливаются зубчатые колеса в коробках передач?

Вопросы к защите лабораторной работы ЛР03

Изучение конструкций и основных параметров червячных редукторов

1. Назовите основные технические характеристики червячного редуктора.
2. Как рассчитывается передаточное число редуктора?
3. Как определить число заходов червяка?
4. В каком случае используются однозаходные червяки?
5. Какой принцип заложен в работе червячной передачи?
6. Из каких материалов изготавливаются основные детали редуктора?
7. Какую конструкцию могут иметь червячные колёса?
8. Какие подшипники могут использоваться в качестве опор валов в редукторе?
9. С какой целью устанавливаются шпонки, сколько их в редукторе?
10. Как осуществляется осевая регулировка подшипников?
11. Что является ведущим звеном в передаче: червяк или колесо?
12. Как осуществляется расчёт геометрических параметров зацеплений?
13. В каких пределах изменяется относительный диаметр червяка?
14. Как рассчитывается мощность, передаваемая валом колеса?

Вопросы к защите лабораторной работы ЛР04

Определение кривых скольжения и КПД плоско- и клиноременных передач

1. Как устроена ременная передача?
2. С какой целью фактическая длина замкнутого контура ремня берется несколько меньше теоретической?
3. Как обеспечивается сила трения между шкивами и ремнем передачи?
4. Чем объясняется упругое скольжение ремня?
5. Зависит ли относительное удлинение ремня от свойств материала и площади поперечного сечения ремня?
6. От чего зависит величина коэффициента скольжения передачи?
7. Как оценивается степень нагруженности передачи?
8. Назовите оптимальные значения величин ε , η и φ ременной передачи.
9. Как определяется полезное напряжение в ремне?
10. Как рассчитать напряжение в ремне от предварительного натяжения?

11. Как называется график зависимости ε от φ ?
12. Зависит ли величина φ от окружного усилия на шкивах?
13. В каких пределах изменяется допустимая величина коэффициента скольжения передачи?
14. Как определяется величина передаточного отношения ременной передачи?
16. Какая передача, плоско- или клиноременная, обладает большим коэффициентом тяги?

Вопросы к защите лабораторной работы ЛР05

Испытание подшипников качения.

1. Конструкция подшипника качения.
2. Достоинства и недостатки подшипников качения.
3. Область применения подшипников качения.
4. Виды смазочных материалов, применяющихся для подшипников качения.
5. Классификация подшипников качения.
6. Маркировка подшипников качения.
7. Материалы, применяющиеся для изготовления подшипников качения.

Вопросы к защите лабораторной работы ЛР06

Изучение конструкции подшипников качения

1. Устройство подшипника качения.
2. Материалы для изготовления элементов подшипника качения.
3. Классификация подшипников качения.
4. Смазка подшипников качения.
5. Маркировка подшипников качения.

Вопросы к защите лабораторной работы ЛР07

Изучение конструкции подшипниковых узлов.

1. Примеры типовых подшипниковых узлов с эскизами и характеристиками конструкции
2. Классы точности и посадки подшипников качения.
3. Смазывание и уплотнение подшипниковых узлов
4. Монтаж и демонтаж.
5. Предварительный натяг.
6. Регулирование осевого положения валов

Вопросы к защите лабораторной работы ЛР08

Испытание болтового соединения на сдвиг.

1. Почему различаются экспериментальные и расчетные величины усилий сдвига в болтовом соединении?
2. Каким образом переводят показания индикаторов в миллиметрах в величины сил или моментов?
3. Каким образом можно определить выигрыш в силе для заданных резьбовых соединений?
4. В чём заключается условие самоторможения резьбового соединения?
5. Какое влияние на зависимость $F_c = f(T_{\text{зав}})$ оказывают усилие затяжки соединения $F_{\text{зат}}$, условия смазки, материал поверхностей трения?

Задания к опросу ПР01

Как осуществляется расчет геометрии и кинематики прямозубых и косозубых цилиндрических передач.

Задания к опросу ПР02

Как осуществляется расчет прямозубых и косозубых цилиндрических передач на прочность.

Задания к опросу ПР03

Как осуществляется расчет геометрии и кинематики прямозубых и косозубых червячных передач.

Как осуществляется расчет на прочность червячных передач.

Задания к опросу ПР04

Как осуществляется практический расчет ременной передачи.

Задания к опросу ПР05

Как осуществляется практический расчет цепной передачи.

Задания к опросу ПР06

Как осуществляется расчет вала редуктора по критерию работоспособности.

Задания к опросу ПР07

Как осуществляется подбор муфт для соединения валов.

Задания к опросу ПР08.

Как осуществляется расчет шпоночного соединения на прочность.

Задания к опросу ПР09.

Как осуществляется расчет сварочных соединений на прочность

Темы самостоятельной работы СР09 (доклад)

Расчет на прочность сварного соединения при переменных напряжениях.

Тестовые задания к зачету Зач01 (примеры)

1. От перемещения вдоль оси вала деталь закрепляют ...

- a) зубчатым шлицевым соединением
- b) призматической шпонкой
- c) соединением деталей с натягом
- d) эвольвентным шлицевым соединением

2. Окружная и осевая силы, действующие в зацеплении, уравновешивают друг друга в передаче ...

- a) цилиндрической
- b) конической
- c) червячной
- d) цепной

3. Расчёт на прочность осуществляют в число этапов ...

- a) 1
- b) 2
- c) 3
- d) 4

4. Основным недостатком пластиковых деталей является ...

- a) низкая износостойкость
- b) низкая нагрузочная способность
- c) старение
- d) низкая теплостойкость

5. Процесс цементации предполагает ...

- a) насыщение поверхности азотом
- b) нанесение на поверхность детали плёнки кремния
- c) науглероживание поверхностных слоёв детали с закалкой и отпуском
процесс закали

8.2. Критерии и шкалы оценивания

Для контрольных мероприятий устанавливается минимальное и максимальное количество баллов в соответствии с таблицей 8.2.

Контрольное мероприятие считается пройденным успешно при условии набора количества баллов не ниже минимального.

Результат обучения по дисциплине считается достигнутым при успешном прохождении обучающимся всех контрольных мероприятий, относящихся к данному результату обучения.

Таблица 8.1 – Критерии оценивания мероприятий текущего контроля успеваемости

Обозначение	Наименование	Форма контроля	Количество баллов	
			min	max
ПР01	Геометрия и кинематика прямозубых и косозубых цилиндрических передач	опрос	2	4
ПР02	Расчет прямозубых и косозубых цилиндрических передач на прочность	опрос	2	4
ПР03	Геометрия и кинематика прямозубых и косозубых червячных передач. Расчет на прочность червячных передач	опрос	2	4
ЛР01	Изучение конструкции и основных параметров цилиндрических редукторов	защита отчета	2	5
ЛР02	Изучение конструкции и основных параметров коробки передач	защита отчета	2	5
СР03	Особенности расчета волновых и глобоидных передач.	доклад	1,5	3
СР07	Конструкции электромагнитных и гидравлических муфт	доклад	1,5	3
КР01	Защита КР	защита КР	20	40

При оценивании результатов обучения по дисциплине в ходе промежуточной аттестации используются следующие критерии и шкалы.

Защита КР (КР01).

На защите курсового проекта обучающемуся задаются 8-10 вопросов по теме курсового проектирования; оцениваются формальные и содержательные критерии.

Результаты защиты курсового проекта оцениваются максимально 100 баллами.

Критерии оценивания курсового проекта

№	Показатель	Максимальное количество баллов
I.	Выполнение курсового проекта	5
1.	Соблюдение графика выполнения КП	2
2.	Самостоятельность и инициативность при выполнении КП	3
II.	Оформление курсового проекта	10
5.	Грамотность изложения текста, безошибочность	3
6.	Владение информационными технологиями при оформлении КП	4
4.	Качество графического материала	3
III.	Содержание курсового проекта	15
8.	Полнота раскрытия темы КП	10
9.	Качество введения и заключения	3
10.	Степень самостоятельности в изложении текста (оригинальность)	2
IV.	Защита курсового проекта	70
11	Понимание цели КП	5
12	Владение терминологией по тематике КП	5
13	Понимание логической взаимосвязи разделов КП	5
14	Владение применяемыми методиками расчета	5
15	Степень освоения рекомендуемой литературы	5
16	Умение делать выводы по результатам выполнения КП	5
17	Степень владения материалами, изложенными в КП, качество ответов на вопросы по теме КП	40
	Всего	100

МИНИСТЕРСТВО НАУКИ И ВЫСШЕГО ОБРАЗОВАНИЯ РОССИЙСКОЙ ФЕДЕРАЦИИ
Федеральное государственное бюджетное образовательное учреждение
высшего образования

«Тамбовский государственный технический университет»
(ФГБОУ ВО «ТГТУ»)



УТВЕРЖДАЮ

Директор Института автоматизации и
информационных технологий

_____ Ю.Ю. Громов
« 15 » _____ февраля _____ 20 23 г.

РАБОЧАЯ ПРОГРАММА ДИСЦИПЛИНЫ

Б1.О.05.06 Материаловедение и ТКМ

(шифр и наименование дисциплины в соответствии с утвержденным учебным планом подготовки)

Направление

15.03.06 Мехатроника и робототехника

(шифр и наименование)

Профиль

Информационно-сенсорные системы в мехатронике

(наименование профиля образовательной программы)

Формы обучения: _____ ***Очная*** _____

Кафедра: _____ ***Материалы и технология*** _____

(наименование кафедры)

Составитель:

_____ ***К.Т.Н., ДОЦЕНТ*** _____

степень, должность

_____ подпись _____

_____ ***А.П. Королев*** _____

инициалы, фамилия

Заведующий кафедрой

_____ ***Д.М. Мордасов*** _____

_____ подпись _____

инициалы, фамилия

Тамбов 2023

**1. ПЛАНИРУЕМЫЕ РЕЗУЛЬТАТЫ ОБУЧЕНИЯ ПО ДИСЦИПЛИНЕ И
ЕЕ МЕСТО В СТРУКТУРЕ ОПОП**

Цель освоения дисциплины – достижение планируемых результатов обучения (таблица 1.1), соотнесенных с индикаторами достижения компетенций и целью реализации ОПОП.

Дисциплина входит в состав обязательной части образовательной программы.

Таблица 1.1 – Результаты обучения по дисциплине

Код, наименование индикатора	Результаты обучения по дисциплине
ОПК-1 Способен применять естественнонаучные и общинженерные знания, методы математического анализа и моделирования в профессиональной деятельности	
ИД-17 (ОПК-1) Знает основные виды материалов, типы сплавов, диаграммы их состояний, базовые свойства и области применения этих материалов с учетом специфики профессиональной деятельности	Знает понятия неметаллических, металлических, конструкционных и инструментальных материалов; виды дефектов кристаллического строения, типы сплавов и условия их образования; основные типы диаграмм состояния сплавов, основные свойства этих сплавов и области их применения в народном хозяйстве.
ИД-18 (ОПК-1) Выбирает материал для изделий различного назначения с учетом эксплуатационных требований	Умеет выбирать материал для изготовления конструкций с учетом эксплуатационных требований и для изготовления инструмента
ИД-19 (ОПК-1) Владеет навыками использования знаний в области материаловедения для решения широкого спектра задач в профессиональной деятельности	Владеет навыками оценки применимости материалов для различных условий эксплуатации, исходя из их структуры и свойств; прогнозирования изменения структуры и свойств материалов при изменении его химического состава и термообработки; создания и термообработки материалов с заданными структурой и свойствами, исходя из их условий эксплуатации
ИД-20 (ОПК-1) Владеет навыками использования знаний в области технологии конструкционных материалов для решения широкого спектра задач в профессиональной деятельности	Владеет навыками выбора методов обработки, модифицирования материалов согласно их технологическим свойствам

Результаты обучения по дисциплине достигаются в рамках осуществления всех видов контактной и самостоятельной работы обучающихся в соответствии с утвержденным учебным планом.

Индикаторы достижения компетенций считаются сформированными при достижении соответствующих им результатов обучения.

2. ОБЪЁМ ДИСЦИПЛИНЫ

Объем дисциплины составляет 4 зачетные единицы.

Ниже приведено распределение общего объема дисциплины (в академических часах) в соответствии с утвержденным учебным планом.

Виды работ	Форма обучения
	Очная
	2 семестр
<i>Контактная работа</i>	81
занятия лекционного типа	16
лабораторные занятия	32
практические занятия	32
курсовое проектирование	
консультации	
промежуточная аттестация	1
<i>Самостоятельная работа</i>	63
<i>Всего</i>	144

3. СОДЕРЖАНИЕ ДИСЦИПЛИНЫ

Раздел 1. Металлы и сплавы

Тема 1. Материаловедение в современных технологиях машиностроения и приборостроения. Строение металлов. Формирование структуры металлов и сплавов при кристаллизации

Тема 2. Пластическая деформация, влияние нагрева на структуру и свойства деформированного металла, механические свойства металлов и сплавов

Тема 3. Диаграмма состояния железо-углеродистых сплавов

Тема 4. Углеродистые и легированные стали

Тема 5. Чугуны

Тема 6. Цветные металлы и сплавы

Лабораторные работы

ЛР01. Микроанализ металлов и сплавов

ЛР02. Влияние пластической деформации на свойства металлов и сплавов

ЛР03. Микроанализ отожженных сталей

ЛР04. Микроанализ чугунов

ЛР05. Микроанализ цветных сплавов

Самостоятельная работа:

СР01. По рекомендованной литературе изучить: кристаллическое и аморфное строение твердых тел

СР02. По рекомендованной литературе изучить: дефекты кристаллического строения твердых тел

Раздел 2. Основы термической и химико-термической обработки

Тема 7. Теория термической обработки

Тема 8. Технология термической обработки стали

Тема 9. Химико-термическая обработка

Лабораторные работы

ЛР06. Отжиг сталей

ЛР07. Выбор температуры закалки сталей

ЛР08. Цементация стали

Самостоятельная работа:

СР03. По рекомендованной литературе изучить: Виды термообработки стали, изменение структуры и свойств при полиморфных переходах, закалочные среды, способы закалки сталей, виды отпуска и их применимость

Раздел 3. Технология конструкционных материалов

Практические занятия

ПР01. Обработка металлов и сплавов давлением

ПР02. Литейные технологии

ПР03. Сварочные технологии

ПР04. Порошковая металлургия

ПР05. Лазерные технологии

ПР06. Вакуумные технологии

4. ПЕРЕЧЕНЬ УЧЕБНОЙ ЛИТЕРАТУРЫ, ИНФОРМАЦИОННЫХ РЕСУРСОВ И ТЕХНОЛОГИЙ

4.1. Учебная литература

1. Филиппов М.А. Методология выбора металлических сплавов и упрочняющих технологий в машиностроении. Том II. Цветные металлы и сплавы [Электронный ресурс] : учебное пособие / М.А. Филиппов, В.Р. Бараз, М.А. Гервасьев. — Электрон. текстовые данные. — Екатеринбург: Уральский федеральный университет, ЭБС АСВ, 2013. — 236 с. — Режим доступа: <http://www.iprbookshop.ru/66549.html> — ЭБС «IPRbooks»
2. Методология выбора металлических сплавов и упрочняющих технологий в машиностроении. Том I. Стали и чугуны [Электронный ресурс] : учебное пособие / М.А. Филиппов [и др.]. — Электрон. текстовые данные. — Екатеринбург: Уральский федеральный университет, ЭБС АСВ, 2013. — 231 с. — Режим доступа: <http://www.iprbookshop.ru/66548.html> — ЭБС «IPRbooks»
- 3.. Буслаева Е.М. Материаловедение [Электронный ресурс] : учебное пособие / Е.М. Буслаева. — Электрон. текстовые данные. — Саратов: Ай Пи Эр Медиа, 2012. — 148 с. — Режим доступа: <http://www.iprbookshop.ru/735.html>
3. Общее материаловедение [Электронный ресурс] : лабораторный практикум / . — Электрон. текстовые данные. — Екатеринбург: Уральский федеральный университет, ЭБС АСВ, 2015. — 100 с. — 2227-8397. — Режим доступа: <http://www.iprbookshop.ru/69648.html> — ЭБС «IPRbooks»
4. Королев, А.П., Макарчук, М.В. Материаловедение металлов и сплавов (web-формат) [Электронный ресурс. Мультимедиа]. Учебное пособие. Тамбов. Издательство ФГБОУ ВО "ТГТУ", 2015. - Режим доступа - <http://www.tstu.ru/book/elib3/mm>
3. Федотов А.К. Физическое материаловедение. Часть 1. Физика твердого тела [Электронный ресурс] : учебное пособие / А.К. Федотов. — Электрон. текстовые данные. — Минск: Вышэйшая школа, 2010. — 400 с. — 978-985-06-1918-1. — Режим доступа: <http://www.iprbookshop.ru/20161.html>
5. Материаловедение. Лабораторный практикум [Электронный ресурс]: учебное пособие/ — Электрон. текстовые данные.— Белгород: Белгородский государственный технологический университет им. В.Г. Шухова, ЭБС АСВ, 2014.— 71 с.— Режим доступа: <http://www.iprbookshop.ru/49711>. — ЭБС «IPRbooks»

4.2. Интернет-ресурсы, в том числе современные профессиональные базы данных и информационные справочные системы

- Университетская информационная система «РОССИЯ» <https://uisrussia.msu.ru>
Справочно-правовая система «Консультант+» <http://www.consultant-urist.ru>
Справочно-правовая система «Гарант» <http://www.garant.ru>
База данных Web of Science <https://apps.webofknowledge.com/>
База данных Scopus <https://www.scopus.com>
Портал открытых данных Российской Федерации <https://data.gov.ru>
База открытых данных Министерства труда и социальной защиты РФ <https://rosmintrud.ru/opendata>
База данных Научной электронной библиотеки eLIBRARY.RU <https://elibrary.ru/>
База данных профессиональных стандартов Министерства труда и социальной защиты РФ <http://profstandart.rosmintrud.ru/obshchiy-informatsionnyy-blok/natsionalnyy-reestr-professionalnykh-standartov/>
Базы данных Министерства экономического развития РФ <http://www.economy.gov.ru>
База открытых данных Росфинмониторинга <http://www.fedsfm.ru/opendata>
Электронная база данных «Издательство Лань» <https://e.lanbook.com>

Электронная библиотечная система «IPRbooks» <http://www.iprbookshop.ru>

База данных «Электронно-библиотечная система «ЭБС ЮРАЙТ» <https://www.biblio-online.ru>

База данных электронно-библиотечной системы ТГТУ <http://elib.tstu.ru>

Федеральная государственная информационная система «Национальная электронная библиотека» <https://нэб.пф>

Национальный портал онлайн обучения «Открытое образование» <https://openedu.ru>

Электронная база данных "Polpred.com Обзор СМИ" <https://www.polpred.com>

Официальный сайт Федерального агентства по техническому регулированию и метрологии <http://protect.gost.ru/>

Ресурсы электронной информационно-образовательной среды университета представлены в локальном нормативном акте «Положение об электронной информационно-образовательной среде Тамбовского государственного технического университета».

Электронные образовательные ресурсы, к которым обеспечен доступ обучающихся, в т.ч. приспособленные для использования инвалидами и лицами с ограниченными возможностями здоровья, приведены на официальном сайте университета в разделе «Университет»-«Сведения об образовательной организации»-«Материально-техническое обеспечение и оснащенность образовательного процесса».

Сведения о лицензионном программном обеспечении, используемом в образовательном процессе, представлены на официальном сайте университета в разделе «Образование»-«Учебная работа»-«Доступное программное обеспечение».

5. МЕТОДИЧЕСКИЕ УКАЗАНИЯ ДЛЯ ОБУЧАЮЩИХСЯ ПО ОСВОЕНИЮ ДИСЦИПЛИНЫ

Планирование и организация времени, необходимого для изучения дисциплины.

Важным условием успешного освоения дисциплины является создание Вами системы правильной организации труда, позволяющей распределить учебную нагрузку равномерно в соответствии с графиком образовательного процесса. Большую помощь в этом может оказать составление плана работы на семестр, месяц, неделю, день. Его наличие позволит подчинить свободное время целям учебы, трудиться более успешно и эффективно. С вечера всегда надо распределять работу на завтрашний день. В конце каждого дня целесообразно подвести итог работы: тщательно проверить, все ли выполнено по намеченному плану, не было ли каких-либо отступлений, а если были, по какой причине они произошли. Нужно осуществлять самоконтроль, который является необходимым условием Вашей успешной учебы. Если что-то осталось невыполненным, необходимо изыскать время для завершения этой части работы, не уменьшая объема недельного плана. Все задания к практическим занятиям, а также задания, вынесенные на самостоятельную работу, рекомендуется выполнять непосредственно после соответствующей темы лекционного курса, что способствует лучшему усвоению материала, позволяет своевременно выявить и устранить «пробелы» в знаниях, систематизировать ранее пройденный материал, на его основе приступить к овладению новыми знаниями и навыками.

Система университетского обучения основывается на рациональном сочетании нескольких видов учебных занятий (в первую очередь, лекций и практических занятий), работа на которых обладает определенной спецификой.

Подготовка к лекциям.

Знакомство с дисциплиной происходит уже на первой лекции, где от Вас требуется не просто внимание, но и самостоятельное оформление конспекта. При работе с конспектом лекций необходимо учитывать тот фактор, что одни лекции дают ответы на конкретные вопросы темы, другие – лишь выявляют взаимосвязи между явлениями, помогая студенту понять глубинные процессы развития изучаемого предмета как в истории, так и в настоящее время.

Конспектирование лекций – сложный вид вузовской аудиторной работы, предполагающий интенсивную умственную деятельность студента. Конспект является полезным тогда, когда записано самое существенное и сделано это Вами. Не надо стремиться записать дословно всю лекцию. Такое «конспектирование» приносит больше вреда, чем пользы. Целесообразно вначале понять основную мысль, излагаемую лектором, а затем записать ее. Желательно запись осуществлять на одной странице листа или оставляя поля, на которых позднее, при самостоятельной работе с конспектом, можно сделать дополнительные записи, отметить непонятные места.

Конспект лекции лучше подразделять на пункты, соблюдая красную строку. Этому в большой степени будут способствовать вопросы плана лекции, предложенные преподавателям. Следует обращать внимание на акценты, выводы, которые делает лектор, отмечая наиболее важные моменты в лекционном материале замечаниями «важно», «хорошо запомнить» и т.п. Можно делать это и с помощью разноцветных маркеров или ручек, подчеркивая термины и определения.

Целесообразно разработать собственную систему сокращений, аббревиатур и символов. Однако при дальнейшей работе с конспектом символы лучше заменить обычными словами для быстрого зрительного восприятия текста.

Работая над конспектом лекций, Вам всегда необходимо использовать не только учебник, но и ту литературу, которую дополнительно рекомендовал лектор. Именно такая

серьезная, кропотливая работа с лекционным материалом позволит глубоко овладеть теоретическим материалом.

Подготовка к лабораторным занятиям.

Подготовку к каждому практическому занятию Вы должны начать с ознакомления с планом практического занятия, который отражает содержание предложенной темы. Тщательное продумывание и изучение вопросов плана основывается на проработке текущего материала лекции, а затем изучения обязательной и дополнительной литературы, рекомендованной к данной теме. Все новые понятия по изучаемой теме необходимо выучить наизусть и внести в глоссарий, который целесообразно вести с самого начала изучения курса.

Результат такой работы должен проявиться в Вашей способности свободно ответить на теоретические вопросы практикума, выступать и участвовать в коллективном обсуждении вопросов изучаемой темы, правильно выполнять практические задания и контрольные работы.

В процессе подготовки к практическим занятиям, Вам необходимо обратить особое внимание на самостоятельное изучение рекомендованной литературы. При всей полноте конспектирования лекции в ней невозможно изложить весь материал из-за лимита аудиторных часов. Поэтому самостоятельная работа с учебниками, учебными пособиями, научной, справочной литературой, материалами периодических изданий и Интернета является наиболее эффективным методом получения дополнительных знаний, позволяет значительно активизировать процесс овладения информацией, способствует более глубокому усвоению изучаемого материала, формирует у Вас отношение к конкретной проблеме.

Рекомендации по работе с литературой.

Работу с литературой целесообразно начать с изучения общих работ по теме, а также учебников и учебных пособий. Далее рекомендуется перейти к анализу монографий и статей, рассматривающих отдельные аспекты проблем, изучаемых в рамках курса, а также официальных материалов и неопубликованных документов (научно-исследовательские работы, диссертации), в которых могут содержаться основные вопросы изучаемой проблемы.

Работу с источниками надо начинать с ознакомительного чтения, т.е. просмотреть текст, выделяя его структурные единицы. При ознакомительном чтении закладками отмечаются те страницы, которые требуют более внимательного изучения.

В зависимости от результатов ознакомительного чтения выбирается дальнейший способ работы с источником. Если для разрешения поставленной задачи требуется изучение некоторых фрагментов текста, то используется метод выборочного чтения. Если в книге нет подробного оглавления, следует обратить внимание ученика на предметные и именные указатели.

Избранные фрагменты или весь текст (если он целиком имеет отношение к теме) требуют вдумчивого, неторопливого чтения с «мысленной проработкой» материала. Такое чтение предполагает выделение: 1) главного в тексте; 2) основных аргументов; 3) выводов. Особое внимание следует обратить на то, вытекает тезис из аргументов или нет.

Необходимо также проанализировать, какие из утверждений автора носят проблематичный, гипотетический характер, и уловить скрытые вопросы.

Понятно, что умение таким образом работать с текстом приходит далеко не сразу. Наилучший способ научиться выделять главное в тексте, улавливать проблематичный характер утверждений, давать оценку авторской позиции – это сравнительное чтение, в ходе которого Вы знакомитесь с различными мнениями по одному и тому же вопросу, сравниваете весомость и доказательность аргументов сторон и делаете вывод о наибольшей убедительности той или иной позиции.

Если в литературе встречаются разные точки зрения по тому или иному вопросу из-за сложности прошедших событий и правовых явлений, нельзя их отвергать, не разобравшись. При наличии расхождений между авторами необходимо найти рациональное зерно у каждого из них, что позволит глубже усвоить предмет изучения и более критично оценивать изучаемые вопросы. Знакомясь с особыми позициями авторов, нужно определять их схожие суждения, аргументы, выводы, а затем сравнивать их между собой и применять из них ту, которая более убедительна.

Следующим этапом работы с литературными источниками является создание конспектов, фиксирующих основные тезисы и аргументы. Можно делать записи на отдельных листах, которые потом легко систематизировать по отдельным темам изучаемого курса. Другой способ – это ведение тематических тетрадей-конспектов по одной какой-либо теме. Большие специальные работы монографического характера целесообразно конспектировать в отдельных тетрадях. Здесь важно вспомнить, что конспекты пишутся на одной стороне листа, с полями и достаточным для исправления и ремарок межстрочным расстоянием (эти правила соблюдаются для удобства редактирования). Если в конспектах приводятся цитаты, то непременно должно быть дано указание на источник (автор, название, выходные данные, № страницы). Впоследствии эта информация может быть использована при написании текста реферата или другого задания.

Таким образом, при работе с источниками и литературой важно уметь:

- сопоставлять, сравнивать, классифицировать, группировать, систематизировать информацию в соответствии с определенной учебной задачей;
- обобщать полученную информацию, оценивать прослушанное и прочитанное;
- фиксировать основное содержание сообщений; формулировать, устно и письменно, основную идею сообщения; составлять план, формулировать тезисы;
- готовить и презентовать развернутые сообщения типа доклада;
- работать в разных режимах (индивидуально, в паре, в группе), взаимодействуя друг с другом;
- пользоваться реферативными и справочными материалами;
- контролировать свои действия и действия своих товарищей, объективно оценивать свои действия;
- обращаться за помощью, дополнительными разъяснениями к преподавателю, другим студентам;
- пользоваться лингвистической или контекстуальной догадкой, словарями различного характера, различного рода подсказками, опорам в тексте (ключевые слова, структура текста, предваряющая информация и др.);
- использовать при говорении и письме перифраз, синонимичные средства, словоописания общих понятий, разъяснения, примеры, толкования, «словотворчество»;
- повторять или перефразировать реплику собеседника в подтверждении понимания его высказывания или вопроса;
- обратиться за помощью к собеседнику (уточнить вопрос, переспросить и др.);
- использовать мимику, жесты (вообще и в тех случаях, когда языковых средств не хватает для выражения тех или иных коммуникативных намерений).

Подготовка к промежуточной аттестации.

При подготовке к промежуточной аттестации целесообразно:

- внимательно изучить перечень вопросов и определить, в каких источниках находятся сведения, необходимые для ответа на них;
- внимательно прочитать рекомендованную литературу;
- составить краткие конспекты ответов (планы ответов).

6. МАТЕРИАЛЬНО-ТЕХНИЧЕСКОЕ ОБЕСПЕЧЕНИЕ

По всем видам учебной деятельности в рамках дисциплины используются аудитории, кабинеты и лаборатории, оснащенные необходимым специализированным и лабораторным оборудованием.

Наименование специальных помещений	Оснащенность специальных помещений	Перечень лицензионного программного обеспечения / Реквизиты подтверждающего документа
учебные аудитории для проведения занятий лекционного типа	Мебель: учебная мебель Технические средства обучения: экран, проектор, компьютер	MS Office, Windows / Корпоративные академические лицензии бессрочные Microsoft Open License № 61010664,
учебные аудитории для проведения лабораторных работ. Лаборатория А 111–учебная аудитория для проведения занятий лекционного, лабораторного и семинарского типа, групповых и индивидуальных консультаций, текущего контроля и промежуточной аттестации	Мебель: учебная мебель Технические средства обучения: экран, проектор, компьютер Оборудование: оптические микроскопы, наборы микрошлифов.	60979359, 61316870, 45560005, 45341392, 44964701, 49066437, 48248804, 49487340, 43925361, 44544975, 43239932, 42882586, 46733190, 45936776, 46019880, 47425744, 47869741, 60102643, 41875901
учебные аудитории для проведения лабораторных работ. Лаборатория А 113 А - учебная аудитория для проведения занятий лекционного, лабораторного и семинарского типа, групповых и индивидуальных консультаций, текущего контроля и промежуточной аттестации	Мебель: учебная мебель Оборудование: электропечь СНОЛ 6/12 с регулятором ПТ200, печи муфельные	
учебные аудитории для проведения лабораторных работ. Лаборатория А 121 А - учебная аудитория для проведения занятий лекционного, лабораторного и семинарского типа, групповых и индивидуальных консультаций, текущего контроля и промежуточной аттестации	Мебель: учебная мебель Оборудование: торсионный гидравлический пресс П-50 с плунжерным насосом;	

Для самостоятельной работы обучающихся предусмотрены помещения, укомплектованные специализированной мебелью, оснащенные компьютерной техникой с возможностью подключения к сети «Интернет» и обеспечением доступа в электронную информационно-образовательную среду университета.

Наименование помещений для самостоятельной работы обучающихся	Оснащенность помещений для самостоятельной работы обучающихся	Перечень лицензионного программного обеспечения / Реквизиты подтверждающего документа
Помещение для самостоятельной работы обучающихся (читальный зал Научной библиотеки)	Мебель: учебная мебель Комплект специализированной мебели: компьютерные столы Оборудование: компьютерная техника с подключением к информационно-коммуникационной сети «Интернет» и досту-	MS Office, Windows / Корпоративная академическая лицензия бессрочная Microsoft Open License №66426830

15.03.06 «Мехатроника и робототехника»
«Информационно-сенсорные системы в мехатронике»

Наименование помещений для самостоятельной работы обучающихся	Оснащенность помещений для самостоятельной работы обучающихся	Перечень лицензионного программного обеспечения / Реквизиты подтверждающего документа
	пом в электронную информационно-образовательную среду образовательной организации, веб-камеры, коммуникационное оборудование, обеспечивающее доступ к сети интернет (проводное соединение и беспроводное соединение по технологии Wi-Fi)	
Помещение для самостоятельной работы обучающихся (ауд. 333/А)	Мебель: учебная мебель Комплект специализированной мебели: компьютерные столы Оборудование: компьютерная техника с подключением к информационно-коммуникационной сети «Интернет» и доступом в электронную информационно-образовательную среду образовательной организации, веб-камеры, коммуникационное оборудование, обеспечивающее доступ к сети интернет (проводное соединение и беспроводное соединение по технологии Wi-Fi)	MS Office, Windows / Корпоративная академическая лицензия бессрочная Microsoft Open License №66426830

7. ТЕКУЩИЙ КОНТРОЛЬ УСПЕВАЕМОСТИ И ПРОМЕЖУТОЧНАЯ АТТЕСТАЦИЯ

Проверка достижения результатов обучения по дисциплине осуществляется в рамках текущего контроля успеваемости и промежуточной аттестации.

7.1. Текущий контроль успеваемости

Текущий контроль успеваемости включает в себя мероприятия по оцениванию выполнения лабораторных работ, заданий для самостоятельной работы. Мероприятия текущего контроля успеваемости приведены в таблице 7.1.

Таблица 7.1 – Мероприятия текущего контроля успеваемости

Обозначение	Наименование	Форма контроля
ЛР01	Микроанализ металлов и сплавов	защита
ЛР02	Влияние пластической деформации на свойства металлов и сплавов	защита
ЛР03	Микроанализ отожженных сталей	защита
ЛР04	Микроанализ чугунов	защита
ЛР05	Микроанализ цветных сплавов	защита
ЛР06	Отжиг сталей	защита
ЛР07	Выбор температуры закалки сталей	защита
ЛР08	Цементация стали	защита
СР01	По рекомендованной литературе изучить: кристаллическое и аморфное строение твердых тел	доклад
СР02	По рекомендованной литературе изучить: дефекты кристаллического строения твердых тел	доклад
СР03	По рекомендованной литературе изучить: Виды термообработки стали, изменение структуры и свойств при полиморфных переходах, закалочные среды, способы закалки сталей, виды отпуска и их применимость	доклад
ПР01	Обработка металлов и сплавов давлением	опрос
ПР02	Литейные технологии	опрос
ПР03	Сварочные технологии	опрос
ПР04	Порошковая металлургия	опрос
ПР05	Лазерные технологии	опрос
ПР06	Вакуумные технологии	опрос

7.2. Промежуточная аттестация

Формы промежуточной аттестации по дисциплине приведены в таблице 7.2.

Таблица 7.2 – Формы промежуточной аттестации

Обозначение	Форма отчетности	Очная
Зач01	Зачет	2 семестр

8. ФОНД ОЦЕНОЧНЫХ СРЕДСТВ

8.1. Оценочные средства

Оценочные средства соотнесены с результатами обучения по дисциплине и индикаторами достижения компетенций.

ИД-9 (ОПК-2) Знает основные виды материалов, типы сплавов, диаграммы их состояний, базовые свойства и области применения этих материалов с учетом специфики профессиональной деятельности

Результаты обучения	Контрольные мероприятия
Знает понятия неметаллических, металлических, конструкционных и инструментальных материалов; виды дефектов кристаллического строения, типы сплавов и условия их образования; основные типы диаграмм состояния сплавов, основные свойства этих сплавов и области их применения в народном хозяйстве.	ЛР01, ЛР02, Зач01

Вопросы к защите лабораторной работы ЛР01

1. Каково устройство и принцип работы оптического металлографического микроскопа?
2. Классификация материалов.
3. Типы сплавов.
4. Каковы основные типы сплавов?
5. Инструментальные стали.
6. Типы диаграмм состояния.
7. Как происходит построение диаграмм состояния сплавов?

Вопросы к защите лабораторной работы ЛР02

1. Механические свойства сплавов.
2. Наклеп.
3. Реальное строение металлических кристаллов, типы дефектов.
4. Область применения металлических сплавов.

ИД-10 (ОПК-2) Выбирает материал для изделий различного назначения с учетом эксплуатационных требований

Результаты обучения	Контрольные мероприятия
Умеет выбирать материал для изготовления конструкций с учетом эксплуатационных требований и для изготовления инструмента	ЛР03, ЛР05, Зач01

Вопросы к защите лабораторной работы ЛР03

1. Подготовка микрошлифа.
2. Определение по диаграмме состояния структуры и свойств сплавов.
3. Какое содержание углерода и какие микроструктуры сталей для изготовления конструкций?
3. Какое содержание углерода и какие микроструктуры сталей для изготовления инструмента?
4. Микроструктуры сталей
5. Как с помощью микроанализа определить содержание углерода в стали?

Вопросы к защите лабораторной работы ЛР05

1. Микроструктуры однофазной и двухфазной латуни.
2. Различие свойств и применение однофазной и двухфазной латуни.
3. Три типа алюминиевых сплавов и их назначение.

ИД-11 (ОПК-2) Владеет навыками использования знаний в области материаловедения для решения широкого спектра задач в профессиональной деятельности

Результаты обучения	Контрольные мероприятия
Владеет навыками оценки применимости материалов для различных условий эксплуатации, исходя из их структуры и свойств; прогнозирования изменения структуры и свойств материалов при изменении его химического состава и термообработки; создания и термообработки материалов с заданными структурой и свойствами, исходя из их условий эксплуатации	ЛР07, СР03, Зач01

Вопросы к защите лабораторной работы ЛР07

1. Какой вид термообработки стали использовать для применения детали в конкретных условиях?
2. Как связаны структура и свойства стали с применением?
3. Как влияют различные виды термообработки на изменение структуры сталей?

Темы доклада СР03

1. Виды термообработки металлов и сплавов, изменение структуры и свойств, применимость к различным ситуациям технологического процесса.
2. Виды закалки, закалочные среды.
3. Закаляемость сплавов различных видов.
4. Критический диаметр закалки, методы улучшения прокаливаемости сталей
5. Влияние легирующих элементов на прокаливаемость сталей.
6. Виды и назначение химико-термической обработки сталей.

ИД-12 (ОПК-1) Владеет навыками использования знаний в области технологии конструкционных материалов для решения широкого спектра задач в профессиональной деятельности

Результаты обучения	Контрольные мероприятия
Владеет навыками выбора методов обработки, модифицирования материалов согласно их технологическим свойствам	ПР1-ПР6, Зач01

Задания к опросу ПР01

1. Какие виды обработки давлением применяются для конструкционных материалов?
2. Принципы и отличия обработки горячим и холодным давлением.
3. Влияние обработки давлением на структуру и свойства материалов.

Задания к опросу ПР02

1. Какие виды литья применяются для конструкционных материалов?
2. Какие материалы обладают хорошими литейными свойствами?
3. Какие свойства являются хорошими литейными?
4. Характеристика каждого вида литья.

Задания к опросу ПР03

1. Какие виды сварки применяются для конструкционных материалов?
2. Виды сварных швов.
3. Какие материалы обладают хорошей свариваемостью?

4. Методы устранения нежелательных последствий после сварки.
5. Характеристика каждого вида сварки.

Задания к опросу ПР04

1. Суть процесса порошковой технологии.
2. Выбор температуры спекания.
3. Конструкция прессформы.
4. Область применения порошковой технологии.

Задания к опросу ПР05

1. Виды лазеров.
2. Виды работ, выполняемые лазером.
3. Преимущества и недостатки лазерной технологии перед аналогичной обработки другими средствами.

Задания к опросу ПР06

1. Метод получения вакуума.
2. Различные виды вакуумной технологии.
3. Область применения вакуумной технологии.
4. Охарактеризовать каждый вид лазерной технологии.

Теоретические вопросы к зачету Зач01

1. Металлы, их классификация, электронное строение.
2. Кристаллическое строение металлов
3. Дефекты кристаллов: точечные, линейные
4. Кристаллизация металлов, теория кристаллизации.
5. Механические свойства: статические, динамические, усталостные.
6. Деформация металлов: холодная и горячая пластическая деформация.
7. Влияние нагрева на строение деформированного металла.
8. Двойные диаграммы состояния: с неограниченной растворимостью, с эвтектикой, с химическим соединением.
9. Диаграмма железо-цементит. Стали и чугуны.
10. Маркировка сталей.
11. Легированные стали.
12. Чугуны: серые, высокопрочные, ковкие, специальные.
13. Постоянные примеси в углеродистой стали.
14. Практика термической обработки (отжиг, закалка, отпуск).
15. Химико-термическая обработка: цементация, азотирование, цианирование, диффузионная металлизация.
16. Инструментальные стали.
17. Сплавы на основе меди: латуни и бронзы.
18. Сплавы на основе алюминия: литейные и деформируемые.
19. Какие виды обработки давлением применяются для конструкционных материалов?
20. Принципы и отличия обработки горячим и холодным давлением.
21. Влияние обработки давлением на структуру и свойства материалов.
22. Какие виды литья применяются для конструкционных материалов?
23. Какие материалы обладают хорошими литейными свойствами?
24. Какие свойства являются хорошими литейными?
25. Характеристика каждого вида литья.
26. Какие виды сварки применяются для конструкционных материалов?
27. Виды сварных швов.
28. Какие материалы обладают хорошей свариваемостью?
29. Методы устранения нежелательных последствий после сварки.
30. Характеристика каждого вида сварки.

31. Суть процесса порошковой технологии.
32. Выбор температуры спекания.
33. Конструкция прессформы.
34. Область применения порошковой технологии.
35. Виды лазеров.
36. Виды работ, выполняемые лазером.
37. Преимущества и недостатки лазерной технологии перед аналогичной обработки другими средствами.
38. Метод получения вакуума.
39. Различные виды вакуумной технологии.
40. Охарактеризовать каждый вид лазерной технологии.
41. Область применения вакуумной технологии.

8.2. Критерии и шкалы оценивания

Каждое мероприятие текущего контроля успеваемости оценивается по шкале «зачтено», «не зачтено».

Оценка «зачтено» выставляется обучающемуся при выполнении всех указанных показателей (Таблица 8.1), допускаются несущественные неточности в изложении и оформлении материала.

При невыполнении хотя бы одного из показателей выставляется оценка «не зачтено».

Таблица 8.1 – Критерии оценивания мероприятий текущего контроля успеваемости

Наименование, обозначение	Показатель
Лабораторная работа	лабораторная работа выполнена в полном объеме; по лабораторной работе представлен отчет, содержащий необходимые расчеты, выводы, оформленный в соответствии с установленными требованиями; на защите лабораторной работы даны правильные ответы не менее чем на 50% заданных вопросов
Доклад	тема доклада раскрыта, сформулированы выводы; соблюдены требования к объему и оформлению доклада (презентации к докладу);
Опрос	даны правильные ответы не менее чем на 50% заданных вопросов

При оценивании результатов обучения по дисциплине в ходе промежуточной аттестации используются следующие критерии и шкалы.

Зачет (Зач01).

Промежуточная аттестация проводится в форме компьютерного тестирования.

Продолжительность тестирования: 60 минут.

Оценка «зачтено» выставляется обучающемуся, если правильно решено не менее 60% тестовых заданий.

Оценка «не зачтено» выставляется обучающемуся, если правильно решено менее 60% тестовых заданий.

Результат обучения по дисциплине считается достигнутым при получении обучающимся оценки «зачтено» по каждому из контрольных мероприятий, относящихся к данному результату обучения.

МИНИСТЕРСТВО НАУКИ И ВЫСШЕГО ОБРАЗОВАНИЯ РОССИЙСКОЙ ФЕДЕРАЦИИ
Федеральное государственное бюджетное образовательное учреждение
высшего образования

«Тамбовский государственный технический университет»
(ФГБОУ ВО «ТГТУ»)



УТВЕРЖДАЮ

Директор Института автоматизации и ин-
формационных технологий

_____ Ю.Ю. Громов
« 15 » _____ февраля _____ 20 23 г.

РАБОЧАЯ ПРОГРАММА ДИСЦИПЛИНЫ

Б1.О.05.07 Основы электротехники и электроники

(шифр и наименование дисциплины в соответствии с утвержденным учебным планом подготовки)

Направление

15.03.06 Мехатроника и робототехника

(шифр и наименование)

Профиль

Информационно-сенсорные системы в мехатронике

(наименование профиля образовательной программы)

Формы обучения: ***очная***

Кафедра: ***Электроэнергетика***

(наименование кафедры)

Составитель:

к.т.н., ст. преподаватель

степень, должность

подпись

А.Н. Кагдин

инициалы, фамилия

Заведующий кафедрой

подпись

А.В. Кобелев

инициалы, фамилия

Тамбов 2023

1. ПЛАНИРУЕМЫЕ РЕЗУЛЬТАТЫ ОБУЧЕНИЯ ПО ДИСЦИПЛИНЕ И ЕЕ МЕСТО В СТРУКТУРЕ ОПОП

Цель освоения дисциплины – достижение планируемых результатов обучения (таблица 1.1), соотнесенных с индикаторами достижения компетенций и целью реализации ОПОП.

Дисциплина входит в состав обязательной части образовательной программы.

Таблица 1.1 – Результаты обучения по дисциплине

Код, наименование индикатора	Результаты обучения по дисциплине
ОПК-1	Способен применять естественнонаучные и общинженерные знания, методы математического анализа и моделирования в профессиональной деятельности
ИД-14 (ОПК-1) Использует законы естественнонаучных дисциплин для решения стандартных задач в соответствии с направленностью профессиональной деятельности	Знание принципов построения и функционирования электрических машин, цепей и электронных схем, физические и математические закономерности процессов в электротехнических устройствах, аппаратах и машинах в различных режимах их работы.
	Умение: применять принципы построения, анализа и эксплуатации электрооборудования и промышленных электронных приборов, эффективно использовать электрические и электронные системы сельскохозяйственной техники и технологического оборудования, осуществлять монтаж, подбор и организацию технического сервиса данных систем в технологических процессах
	Владение способностью использовать основные законы электротехники, а также правила эксплуатации электрических машин в инженерной практике, совершенствовать технологические процессы сельскохозяйственного назначения с использованием электрифицированных и электронных систем

Результаты обучения по дисциплине достигаются в рамках осуществления всех видов контактной и самостоятельной работы обучающихся в соответствии с утвержденным учебным планом.

Индикаторы достижения компетенций считаются сформированными при достижении соответствующих им результатов обучения.

2. ОБЪЁМ ДИСЦИПЛИНЫ

Объем дисциплины составляет 3 зачетные единицы.

Ниже приведено распределение общего объема дисциплины (в академических часах) в соответствии с утвержденным учебным планом.

Виды работ	Форма обучения
	Очная
	4 семестр
<i>Контактная работа</i>	49
занятия лекционного типа	16
лабораторные занятия	16
практические занятия	16
промежуточная аттестация	1
<i>Самостоятельная работа</i>	59
<i>Всего</i>	108

3. СОДЕРЖАНИЕ ДИСЦИПЛИНЫ

Раздел 1. Электрические цепи постоянного тока

Тема 1. *Простые и сложные электрические цепи.*

Основные понятия и определения. Простейшие линейные электрические цепи. Закон Ома. Режимы работы электрической цепи. Потенциальная диаграмма. Энергетический баланс в электрических цепях. Методы расчета сложных цепей постоянного тока. Законы Кирхгофа. Метод контурных токов. Метод наложения (суперпозиции). Метод узловых потенциалов и двух узлов. Метод эквивалентного генератора.

Тема 2. *Нелинейные элементы в цепях постоянного тока*

Понятие нелинейных элементов. Вольт-амперные характеристики. Аналитический и графический методы расчета цепей постоянного тока с нелинейными элементами.

Практические занятия

ПР01. Расчет простых электрических цепей. Расчет сложных электрических цепей различными методами, построение потенциальной диаграммы

ПР02. Графический расчет цепей постоянного тока с нелинейными элементами

Лабораторные работы

ЛР01. Сложная электрическая цепь постоянного тока

ЛР02. Разветвленная нелинейная электрическая цепь

Самостоятельная работа:

СР01. По рекомендованной литературе изучить следующие темы: Метод узловых потенциалов. Входные и взаимные проводимости и сопротивления. Свойство взаимности и принцип компенсации.

Раздел 2. Электрические цепи однофазного и трехфазного синусоидального тока

Тема 1. *Цепи однофазного синусоидального тока*

Основные понятия и определения. Простые цепи синусоидального тока. Законы Ома и Кирхгофа для цепей синусоидального тока. Векторные диаграммы токов и напряжений. Резонанс напряжений. Активная, реактивная и полная мощности. Разветвленные электрические цепи с R, L, C элементами. Резонанс токов. Коэффициент мощности и способы его повышения.

Тема 2. *Трехфазные электрические цепи синусоидального тока*

Преимущества трехфазных цепей. Способы соединения источников и приемников трехфазных цепей. Соотношения между фазными и линейными напряжениями. Соединение приемников «звездой» при симметричной и несимметричной нагрузке. Векторные диаграммы. Соединение приемников «треугольником» при симметричной и несимметричной нагрузке. Векторные диаграммы. Мощность трехфазной электрической цепи, способы измерения мощности для трех- и четырехпроводных цепей. Заземления и зануления в трехфазных сетях.

Практические занятия

ПР03. Расчет неразветвленных и разветвленных цепей переменного синусоидального тока, построение векторных диаграмм

ПР04. Расчет трехфазных цепей соединенных по схеме «звезда» и «треугольник», построение векторных диаграмм, расчет мощности трехфазной цепи

Лабораторные работы

ЛР03. Электрическая цепь переменного тока с последовательным соединением элементов

ЛР04. Электрическая цепь переменного тока с параллельным соединением элементов

ЛР05. Трехфазная электрическая цепь при соединении потребителей по схеме «звезда»

Самостоятельная работа:

СР02. По рекомендованной литературе изучить следующие темы: Элементарный генератор синусоидальной ЭДС, основные характеристики синусоидального тока, топографические диаграммы на комплексной плоскости. Мощность цепи переменного тока. Коэффициент мощности и способы его повышения. Области применения трехфазных устройств. Преимущества трехфазной системы. Мощность трехфазной электрической цепи и способы ее измерения. Заземления и зануления в трехфазных сетях.

Раздел 3. Электрические машины

Тема 1. Трансформаторы

Назначение. Устройство и принцип действия трансформаторов. Режимы работы трансформаторов. Семь замещения трансформаторов. К.п.д. и потери энергии трансформаторов.

Тема 2. Асинхронные машины

Назначение и устройство асинхронных машин. Режимы работы асинхронных машин. Принцип действия асинхронных двигателей (АД). Регулирование частоты вращения АД. Способы пуска АД.

Тема 3. Машины постоянного тока (МПТ)

Назначение и устройство МПТ. Режимы работы МПТ. Классификация по способу возбуждения. Принцип действия двигателей постоянного тока, регулирование частоты вращения, способы пуска. Генераторы постоянного тока. Основные характеристики.

Практические занятия

ПР05. Расчет параметров схем замещения однофазного трансформатора

ПР06. Расчет асинхронного двигателя

ПР07. Расчет двигателя постоянного тока

Лабораторные работы

ЛР06. Исследование однофазного трансформатора

ЛР07. Исследование АД с КЗР

ЛР08. Исследование двигателя постоянного тока с независимым возбуждением

Самостоятельная работа:

СР03. По рекомендованной литературе изучить следующие темы: способы охлаждения и виды охлаждающих сред в электрических машинах. Способы создания магнитного поля. Пульсирующее и вращающееся магнитное поле. Коммутация в машинах постоянного тока. Причины, вызывающие искрение на коллекторе.

Раздел 4. Электрические измерения и основы электроники

Тема 1. Электрические измерения

Измерение тока, напряжения, мощности и энергии в электрических цепях постоянного и переменного тока.

Тема 2. Полупроводниковые приборы

Основные положения зонной теории. Полупроводниковые материалы. Влияние примесей на свойства полупроводниковых материалов. Свойства р-п перехода. Полупроводниковые диоды, классификация и маркировка, вольт-амперная характеристика, основные параметры, область применения. Неуправляемые и управляемые тиристоры, их характеристики, маркировка и параметры. Принципы выпрямления переменного тока. Биполярный транзистор и схемы его включения. Усилительные свойства биполярного транзистора.

Практические занятия

ПР08. Расчет цепей с полупроводниковыми приборами

Лабораторные работы

ЛР09. Исследование полупроводникового выпрямителя

Самостоятельная работа:

СР04. По рекомендованной литературе изучить следующие темы: Электрические измерения неэлектрических величин. Полевые транзисторы с управляющим р-п переходом.

4. ПЕРЕЧЕНЬ УЧЕБНОЙ ЛИТЕРАТУРЫ, ИНФОРМАЦИОННЫХ РЕСУРСОВ И ТЕХНОЛОГИЙ

4.1. Учебная литература

1. Иванов, И.И. Электротехника и основы электроники. [Электронный ресурс] : Учебники / И.И. Иванов, Г.И. Соловьев, В.Я. Фролов. — Электрон. дан. — СПб. : Лань, 2012. — 736 с. — Режим доступа: <http://e.lanbook.com/book/3190> — Загл. с экрана
2. Белов, Н.В. Электротехника и основы электроники [Электронный ресурс] : учеб. пособие / Н.В. Белов, Ю.С. Волков. — Электрон. дан. — Санкт-Петербург : Лань, 2012. — 432 с. — Режим доступа: <https://e.lanbook.com/book/3553>. — Загл. с экрана.
3. Потапов, Л.А. Теоретические основы электротехники: краткий курс. [Электронный ресурс] : Учебные пособия — Электрон. дан. — СПб. : Лань, 2016. — 376 с. — Режим доступа: <http://e.lanbook.com/book/76282> — Загл. с экрана
4. Чернышова, Т.И. Общая электротехника и электроника: учебное пособие для студ. вузов. Ч.2 / Т. И. Чернышова, Н. Г. Чернышов. - Тамбов: ФГБОУ ВПО "ТГТУ", 2012. - 84 с. Режим доступа: <http://www.tstu.ru/book/elib/pdf/2012/chern.pdf>
5. Селиванова, З.М. Электротехника и электроника [Электронный ресурс]: учебное пособие для студ. днев. и заоч. отд. напр. 211000, 210700 / З. М. Селиванова. - Электрон. дан. (3,29 Мб). - Тамбов: ФГБОУ ВПО "ТГТУ", 2014. Режим доступа: <http://www.tstu.ru/book/elib3/mm/2014/Selivanova>
6. Электротехника, ч.1. Электрические цепи: методические указания / Авторы-сост.: А.И. Акулинин, А.В. Кирьянов, Н.П. Моторина.- Тамбов: Изд-во Тамб. гос. техн. ун-та, 2002.- 24с. Режим доступа: <http://www.tstu.ru/book/elib/pdf/2002/akulin1.pdf>.

4.2. Интернет-ресурсы, в том числе современные профессиональные базы данных и информационные справочные системы

- Университетская информационная система «РОССИЯ» <https://uisrussia.msu.ru>
Справочно-правовая система «Консультант+» <http://www.consultant-urist.ru>
Справочно-правовая система «Гарант» <http://www.garant.ru>
База данных Web of Science <https://apps.webofknowledge.com/>
База данных Scopus <https://www.scopus.com>
Портал открытых данных Российской Федерации <https://data.gov.ru>
База открытых данных Министерства труда и социальной защиты РФ <https://rosmintrud.ru/opendata>
База данных Научной электронной библиотеки eLIBRARY.RU <https://elibrary.ru/>
База данных профессиональных стандартов Министерства труда и социальной защиты РФ <http://profstandart.rosmintrud.ru/obshchiy-informatsionnyy-blok/natsionalnyy-reestr-professionalnykh-standartov/>
Базы данных Министерства экономического развития РФ <http://www.economy.gov.ru>
База открытых данных Росфинмониторинга <http://www.fedsfm.ru/opendata>
Электронная база данных «Издательство Лань» <https://e.lanbook.com>
Электронная библиотечная система «IPRbooks» <http://www.iprbookshop.ru>
База данных «Электронно-библиотечная система «ЭБС ЮРАЙТ» <https://www.biblio-online.ru>
База данных электронно-библиотечной системы ТГТУ <http://elib.tstu.ru>
Федеральная государственная информационная система «Национальная электронная библиотека» <https://нэб.рф>
Национальный портал онлайн обучения «Открытое образование» <https://openedu.ru>
Электронная база данных "Polpred.com Обзор СМИ" <https://www.polpred.com>

Официальный сайт Федерального агентства по техническому регулированию и метрологии <http://protect.gost.ru/>

Ресурсы электронной информационно-образовательной среды университета представлены в локальном нормативном акте «Положение об электронной информационно-образовательной среде Тамбовского государственного технического университета».

Электронные образовательные ресурсы, к которым обеспечен доступ обучающихся, в т.ч. приспособленные для использования инвалидами и лицами с ограниченными возможностями здоровья, приведены на официальном сайте университета в разделе «Университет»-«Сведения об образовательной организации»-«Материально-техническое обеспечение и оснащённость образовательного процесса».

Сведения о лицензионном программном обеспечении, используемом в образовательном процессе, представлены на официальном сайте университета в разделе «Образование»-«Учебная работа»-«Доступное программное обеспечение».

5. МЕТОДИЧЕСКИЕ УКАЗАНИЯ ДЛЯ ОБУЧАЮЩИХСЯ ПО ОСВОЕНИЮ ДИСЦИПЛИНЫ

Для изучения данной дисциплины студентам необходимо прослушивание курса лекций, выполнение лабораторных работ, решение задач, самостоятельное изучение отдельных тем и закрепление изученного материала текущим контролем и сдачей зачета/экзамена.

Организация времени, необходимого для изучения дисциплины.

Важным условием успешного освоения дисциплины является правильная организация труда, позволяющая распределить учебную нагрузку равномерно в соответствии с графиком образовательного процесса.

Все задания к лабораторным и практическим занятиям, а также задания, вынесенные на самостоятельную работу, рекомендуется выполнять непосредственно после соответствующей темы лекционного курса, что способствует лучшему усвоению материала, позволяет своевременно выявить и устранить «пробелы» в знаниях, систематизировать ранее пройденный материал, на его основе приступить к овладению новыми знаниями и навыками.

Подготовка к лекциям.

В ходе лекционных занятий необходимо вести конспектирование учебного материала, обращать внимание на категории, формулировки, раскрывающие содержание тех или иных явлений и процессов, научные выводы и практические рекомендации. Желательно оставить в рабочих конспектах поля, на которых делать пометки из рекомендованной литературы, дополняющие материал прослушанной лекции, а также подчеркивающие особую важность тех или иных теоретических положений.

Подготовка к практическим занятиям.

В процессе подготовки к практическим занятиям, Вам необходимо обратить особое внимание на самостоятельное изучение рекомендованной литературы. При всей полноте конспектирования лекции в ней невозможно изложить весь материал из-за лимита аудиторных часов. Поэтому самостоятельная работа с учебниками, учебными пособиями, научной, справочной литературой, материалами периодических изданий и Интернета является наиболее эффективным методом получения дополнительных знаний, позволяет значительно активизировать процесс овладения информацией, способствует более глубокому усвоению изучаемого материала, формирует у Вас отношение к конкретной проблеме.

Подготовка к лабораторным работам.

Подготовку к лабораторным работам необходимо делать дома. При этом кроме оформления (схемы, таблицы), надо повторить пройденный материал, тщательно изучить порядок выполнения работы и технику безопасности при ее выполнении. Отчет по лабораторной работе рекомендуется делать непосредственно после ее проведения.

Подготовка к промежуточной аттестации.

При подготовке к промежуточной аттестации целесообразно:

- внимательно изучить перечень вопросов и определить, в каких источниках находятся сведения, необходимые для ответа на них;
- внимательно прочитать рекомендованную литературу;
- составить краткие конспекты ответов (планы ответов).

6. МАТЕРИАЛЬНО-ТЕХНИЧЕСКОЕ ОБЕСПЕЧЕНИЕ

По всем видам учебной деятельности в рамках дисциплины используются аудитории, кабинеты и лаборатории, оснащенные необходимым специализированным и лабораторным оборудованием.

Наименование специальных помещений	Оснащенность специальных помещений	Перечень лицензионного программного обеспечения / Реквизиты подтверждающего документа
учебные аудитории для проведения занятий лекционного типа	Мебель: учебная мебель Технические средства обучения: экран, проектор, компьютер	MS Office, Windows / Корпоративные академические лицензии бессрочные Microsoft Open License № 61010664, 60979359, 61316870, 45560005, 45341392, 44964701, 49066437, 48248804, 49487340, 43925361, 44544975, 43239932, 42882586, 46733190, 45936776, 46019880, 47425744, 47869741, 60102643, 41875901
учебные аудитории для проведения занятий семинарского типа, групповых и индивидуальных консультаций, текущего контроля и промежуточной аттестации	Мебель: учебная мебель Технические средства обучения: экран, проектор, компьютер	
учебные аудитории для проведения лабораторных работ. Лаборатория «Общая электротехника и электроника»	Мебель: учебная мебель Технические средства обучения: экран, проектор, компьютер Оборудование: универсальные лабораторные стенды «Электрические цепи и основы электроники» и «Электромеханика»	

Для самостоятельной работы обучающихся предусмотрены помещения, укомплектованные специализированной мебелью, оснащенные компьютерной техникой с возможностью подключения к сети «Интернет» и обеспечением доступа в электронную информационно-образовательную среду университета.

Наименование помещений для самостоятельной работы обучающихся	Оснащенность помещений для самостоятельной работы обучающихся	Перечень лицензионного программного обеспечения / Реквизиты подтверждающего документа
Помещение для самостоятельной работы обучающихся (читальный зал Научной библиотеки)	Мебель: учебная мебель Комплект специализированной мебели: компьютерные столы Оборудование: компьютерная техника с подключением к информационно-коммуникационной сети «Интернет» и доступом в электронную информационно-образовательную среду образовательной организации, веб-камеры, коммуникационное оборудование, обеспечивающее доступ к сети интернет (проводное соединение и беспроводное соединение по технологии Wi-Fi)	MS Office, Windows / Корпоративная академическая лицензия бессрочная Microsoft Open License №66426830
Помещение для самостоятельной работы обучающихся (ауд. 333/А)	Мебель: учебная мебель Комплект специализированной мебели: компьютерные столы Оборудование: компьютерная техника с подключением к информационно-коммуникационной сети «Интернет» и доступом в электронную информационно-образовательную среду образовательной организации, веб-камеры, коммуникационное оборудование, обеспечивающее доступ к сети ин-	MS Office, Windows / Корпоративная академическая лицензия бессрочная Microsoft Open License №66426830

Наименование помещений для самостоятельной работы обучающихся	Оснащенность помещений для самостоятельной работы обучающихся	Перечень лицензионного программного обеспечения / Реквизиты подтверждающего документа
	тернет (проводное соединение и беспроводное соединение по технологии Wi-Fi)	

7. ТЕКУЩИЙ КОНТРОЛЬ УСПЕВАЕМОСТИ И ПРОМЕЖУТОЧНАЯ АТТЕСТАЦИЯ

Проверка достижения результатов обучения по дисциплине осуществляется в рамках текущего контроля успеваемости и промежуточной аттестации.

7.1. Текущий контроль успеваемости

Текущий контроль успеваемости включает в себя мероприятия по оцениванию выполнения лабораторных работ, заданий на практических занятиях, заданий для самостоятельной работы. Мероприятия текущего контроля успеваемости приведены в таблице 7.1.

Таблица 7.1 – Мероприятия текущего контроля успеваемости

Обозначение	Наименование	Форма контроля
ЛР01	Сложная электрическая цепь постоянного тока	защита
ЛР02	Разветвленная нелинейная электрическая цепь	защита
ЛР03	Электрическая цепь переменного тока с последовательным соединением элементов	защита
ЛР04	Электрическая цепь переменного тока с параллельным соединением элементов	защита
ЛР05	Трехфазная электрическая цепь при соединении потребителей по схеме «звезда»	защита
ЛР06	Исследование однофазного трансформатора	защита
ЛР07	Исследование АД с КЗР	защита
ЛР08	Исследование двигателя постоянного тока с независимым возбуждением	защита
ЛР09	Исследование полупроводникового выпрямителя	защита
СР04	По рекомендованной литературе изучить следующие темы: Электрические измерения неэлектрических величин. Полевые транзисторы с управляющим р-п переходом	доклад

7.2. Промежуточная аттестация

Формы промежуточной аттестации по дисциплине приведены в таблице 7.2.

Таблица 7.2 – Формы промежуточной аттестации

Обозначение	Форма отчетности	Очная
Зач01	Зачет	4 семестр

8. ФОНД ОЦЕНОЧНЫХ СРЕДСТВ**8.1. Оценочные средства**

Оценочные средства соотнесены с результатами обучения по дисциплине и индикаторами достижения компетенций.

ИД-8 (ОПК-1) Формулировка индикатора

Результаты обучения	Контрольные мероприятия
Знание принципов построения и функционирования электрических машин, цепей и электронных схем, физические и математические закономерности процессов в электротехнических устройствах, аппаратах и машинах в различных режимах их работы.	ЛР01, ЛР02, ЛР03, ЛР04, ЛР05, ЛР06 ПР01, ПР02, ПР03, ПР04, ПР05, ПР06, ПР07 Зач01 СР04
Умение: применять принципы построения, анализа и эксплуатации электрооборудования и промышленных электронных приборов, эффективно использовать электрические и электронные системы сельскохозяйственной техники и технологического оборудования, осуществлять монтаж, подбор и организацию технического сервиса данных систем в технологических процессах	
Владение способностью использовать основные законы электротехники, а также правила эксплуатации электрических машин в инженерной практике, совершенствовать технологические процессы сельскохозяйственного назначения с использованием электрифицированных и электронных систем	

Вопросы к защите лабораторной работы ЛР01

1. Методы расчета цепей постоянного тока.
2. Режимы работы цепей постоянного тока.
3. Внешняя характеристика источника ЭДС.
4. Сколько уравнений надо составить для исследуемой цепи по законам Кирхгофа?
5. Дайте определение понятию «потенциальная диаграмма».

Вопросы к защите лабораторной работы ЛР02

1. Понятие «нелинейный элемент» электрической цепи.
2. Графический метод расчета цепей с последовательным и параллельным соединением нелинейных элементов.
3. Статическое и дифференциальное сопротивления нелинейных элементов.
4. Область применения нелинейных элементов.

Вопросы к защите лабораторной работы ЛР03

1. Дать определения понятиям «треугольник сопротивлений», «треугольник напряжений», «треугольник мощностей».
2. Резонанс напряжений. Условие возникновения и способы достижения.
3. Чему равен угол сдвига фаз между током и напряжением в момент резонанса напряжений?

Задание к практическому занятию ПР01 (пример)

	<p>Найти токи методом наложения, составить и рассчитать баланс мощностей</p> <p>$E_1 = 10 \text{ В}, E_3 = 5 \text{ В}, R_1 = 1 \text{ Ом}, R_2 = 3 \text{ Ом}, R_3 = 5 \text{ Ом}$</p>
--	--

Задание к практическому занятию ПР02 (пример)

<p>Найти ток в цепи и напряжения на нелинейных элементах, если входное напряжение равно 70В, $m_u = 1:10$</p>	
--	--

Задание к практическому занятию ПР03 (пример)

	<p>Найти ток, построить совмещенную векторную диаграмму токов и напряжений</p> <p>Дано: $U_{вх} = 100 \text{ В}, R_1 = R_2 = 15 \text{ Ом}, X_{C1} = 10 \text{ Ом}, X_{L1} = X_{L2} = 25 \text{ Ом}$</p>
	<p>Найти действующее значение напряжения и токов, построить совмещенную векторную диаграмму токов и напряжения, если известно:</p> <p>$u = 100\sin(314t + 45^\circ).$</p> <p>$R_1 = 25 \text{ Ом}, R_2 = 15 \text{ Ом}, X_{C2} = 30 \text{ Ом}, X_{L1} = 20 \text{ Ом}$</p>

Задание к практическому занятию ПР04

	$U_{л} = 220 \text{ В};$ $R_a = R_b = 10 \text{ Ом},$ $X_a = 10 \text{ Ом}, X_b = 5 \text{ Ом}, X_c = 5 \text{ Ом}$ <p>Найти фазные напряжения и токи, ток в нейтральном проводе, построить векторную диаграмму токов и напряжений</p>
	$U_{л} = 220 \text{ В};$ $R_{bc} = 5 \text{ Ом},$ $X_{ab} = 8 \text{ Ом}, X_{bc} = X_{ca} = 3 \text{ Ом}$ <p>Найти фазные напряжения и токи, построить векторную диаграмму токов и напряжений</p>

Примерные темы доклада СР04

1. Основные положения зонной теории.
2. Полупроводниковые материалы. Влияние примесей на их свойства. Свойства p-n перехода.
3. Неуправляемые и управляемые тиристоры, их характеристики, маркировка и параметры.
4. Принципы выпрямления переменного тока.

Вопросы к защите лабораторной работы ЛР05

1. Для чего предназначен трансформатор?
2. Каков принцип действия трансформатора?
3. Как опытным путём определить коэффициент трансформации?
4. Почему при увеличении тока нагрузки увеличивается ток, потребляемый трансформатором из сети?
5. Почему при изменении нагрузки изменяется КПД трансформатора?
6. Какие процессы характеризует активная мощность, потребляемая трансформатором в режиме холостого хода и в режиме короткого замыкания?
7. Почему при активной нагрузке увеличение тока ведёт к уменьшению вторичного напряжения?
8. Почему внешняя характеристика трансформатора зависит от характера нагрузки?
9. Как определить коэффициент загрузки трансформатора?
10. Как изменяется коэффициент мощности трансформатора в зависимости от величины нагрузки и режима работ?

Вопросы к защите лабораторной работы ЛР06

1. Каков принцип действия трёхфазного асинхронного двигателя?
2. Что такое скольжение?
3. Как соединить «звездой» выводы обмоток трёхфазного двигателя?
4. Как соединить «треугольником» выводы обмоток трёхфазного двигателя?
5. Как изменить направление вращения асинхронного двигателя?
6. Какая зависимость называется механической характеристикой?
7. Какая мощность указывается в паспорте двигателя?

8. Какие существуют способы регулирования частоты трёхфазного асинхронного двигателя? Как при этом изменяется частота вращения ротора?

9. Почему необходимо обязательно маркировать выводы статорных обмоток двигателя?

10. Почему при малой нагрузке двигатель имеет низкий КПД и низкий коэффициент мощности?

Задание к практическому занятию ПР05 (пример)

Для однофазного двухобмоточного понижающего трансформатора известно: номинальная мощность $S_{ном}$, кВА, номинальные напряжения первичной и вторичной обмоток $U_{вн}$, кВ, $U_{нн}$, кВ, ток холостого хода I_0 , % от номинального, напряжение короткого замыкания U_k , % от номинального, мощность холостого хода P_0 , кВт, мощность короткого замыкания P_k , кВт, коэффициент мощности $\cos\varphi$. Определить номинальные значения токов в первичной и вторичной обмотках $I_{1н}$ и $I_{2н}$, значение тока холостого хода, I_0 коэффициент трансформации k , максимальные к.п.д. η_{max} и оптимальный коэффициент нагрузки $\beta_{опт}$.

вариант	$S_{ном}$, кВА	$U_{вн}$, кВ	$U_{нн}$, кВ	I_0 , %	U_k , %	P_0 , кВт	P_k , кВт	$\cos\varphi$.
1	10500	110	10	7	10	30	90	0,87

Задание к практическому занятию ПР06 (пример)

Выбрать по каталогу АД, предназначенный для привода механизма с циклическим графиком нагрузки в продолжительном или повторно-кратковременном режимах работы. Построить нагрузочную диаграмму, определить расчетную мощность двигателя, провести проверку по перегрузочной способности.

№вар.	M_1 , $H \cdot m$	M_2 $H \cdot m$	M_3 $H \cdot m$	$t_{1,c}$	$t_{2,c}$	$t_{3,c}$	$t_{0,c}$	$n_{2ном}$, об/мин	K_u
1	80	40	60	10	5	20	25	1410	0.95

Задание к практическому занятию ПР07 (пример)

Определить номинальный вращающий момент ДПТ, мощность потерь и КПД, если известно: номинальная мощность двигателя $P_{ном}$, кВт; номинальное напряжение $U_{ном} = 220В$; номинальный ток $I_{ном}$, А; частота вращения якоря n , об/мин

вариант	$P_{ном}$, кВт	$I_{ном}$, А	n , об/ мин	вариант	$P_{ном}$, кВт	$I_{ном}$, А	n , об/ мин
1	1,5	9	3000	11	15	85	750

Вопросы к защите лабораторной работы ЛР04

1. Как измерить мощность трехпроводной и четырехпроводной трехфазной цепи?
2. Как соотносятся фазные и линейные напряжения и токи при соединении «звезда»?
3. Что значит «симметричная нагрузка»?
4. Для чего и когда применяют нейтральный провод?
5. Как определить величину тока в нейтральном проводе при известных фазных токах?

Тестовые задания к зачету Зач01 (примеры)

1.: Единицей измерения проводимости электрической ветви является...

-: Ом

-: Вольт

+: Сименс

-: Ампер

2.: При последовательном соединении приемников выполняется:

+: через все элементы протекает один и тот же ток

-: все ветви цепи находятся под одним и тем же напряжением

-: эквивалентное сопротивление цепи равно нулю

-: сумма токов, сходящихся в узле равна 0

3.: Единицей измерения проводимости электрической ветви является...

+: Сименс

-: Ампер

-: Вольт

-: Ом

4. Какой характеристике соответствует наибольшее сопротивление:

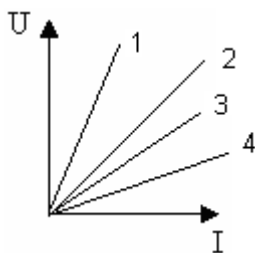

+: 1

-: 2

-: 3

-: 4

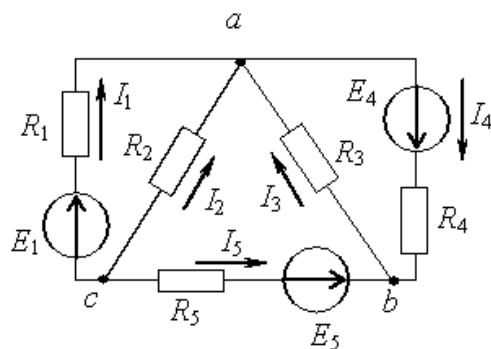
5. Для контура, содержащего ветви R_1 , R_4 , R_5 , уравнение по второму закону Кирхгофа будет иметь вид...

-: $I_1 R_1 + I_4 R_4 + I_5 R_5 = E_1 + E_4 - E_5$

-: $I_1 R_1 + I_4 R_4 - I_5 R_5 = E_1 + E_4 + E_5$

-: $I_1 R_1 - I_4 R_4 - I_5 R_5 = E_1 + E_4 - E_5$

+: $I_1 R_1 + I_4 R_4 - I_5 R_5 = E_1 + E_4 - E_5$

6: Второй закон Кирхгофа?

-: $U = IR$

-: $\sum I_n = 0$

-: $\sum EI = \sum I^2 R$

+: $\sum U = \sum E$

7. Определить показание амперметра, если $U = 50\text{В}$, $R_1 = R_2 = 20\text{ Ом}$

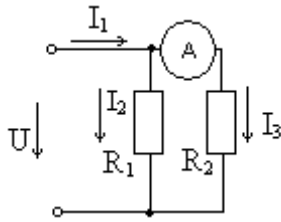

- : 5 A
- : 10 A
- : 20 A
- +: 2,5 A

8. При параллельном соединении нелинейных сопротивлений, заданных характеристиками R_1 и R_2 , характеристика эквивалентного сопротивления R_3 пройдет...

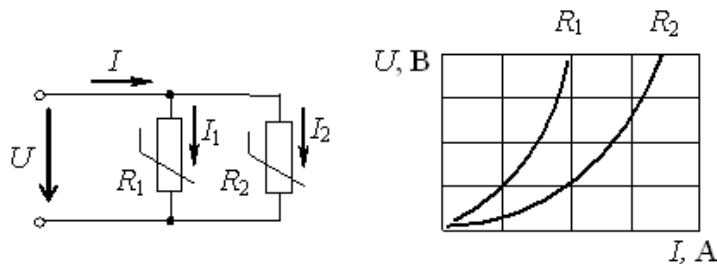

- : Совпадет с кривой R_2
- : Пройдет выше характеристики R_1
- : Пройдет между ними
- +: Пройдет ниже характеристики R_2

9. Действующее значение синусоидального электрического тока $i(t)=1,41\sin(314t+\pi/2)$ А составляет...

- : 0 A
- +: 1 A
- : 1,41 A
- : 2 A

10. При напряжении $u(t)=100 \sin(314t+\pi/4)$ В и величине R , равной 50 Ом, мгновенное значение тока $i(t)$...

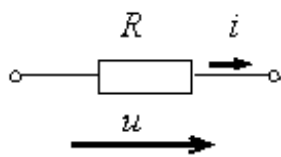

- : $i(t)=0,5 \sin 314t$ A
- +: $i(t)=2 \sin(314t + \pi/4)$ A
- : $i(t)=5000 \sin(314t + \pi/4)$ A
- : $i(t)=2 \sin 314t$ A

11. Комплексное сопротивление приведенной цепи Z в алгебраической форме записи при $R=8$ Ом, $X_L=7$ Ом, $X_C=13$ Ом составляет...

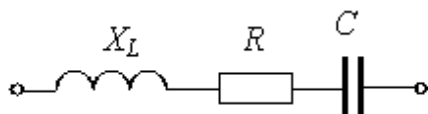

- : $Z=28$ Ом
- +: $Z=8-j6$ Ом
- : $Z=8+j6$ Ом
- : $Z=8-j20$ Ом

12. Частота f синусоидального тока при угловой частоте ω равной 314 с^{-1} составит

- : 0,00628 Гц
- : 628 Гц
- +: 50 Гц
- : 100 Гц

13. Определить линейный ток I_A для данной схемы, если $U_L = 380 \text{ В}$; $x_L = 50 \text{ Ом}$;

$$x_C = 10 \text{ Ом}$$

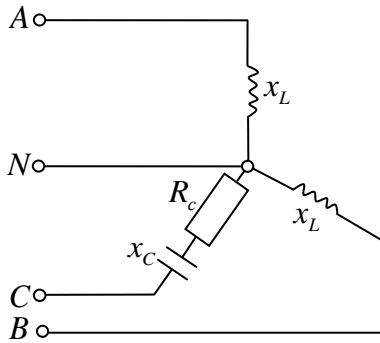

- : 7,6 А
- : $4,4 \cdot e^{-j90^\circ}$; А
- +: 4,4 А
- : $7,6 \cdot e^{-j90^\circ}$; А

14. В симметричной трехфазной системе напряжений прямой последовательности вектор напряжения \underline{U}_C сдвинут относительно вектора \underline{U}_B на угол, равный...

- : -90°
- +: -120°
- : -45°
- : -60°

15. Определить линейный ток I_A данной схемы, если $R_{ab} = R_{bc} = R_{ca}$; $I_{ab} = 5 \text{ А}$

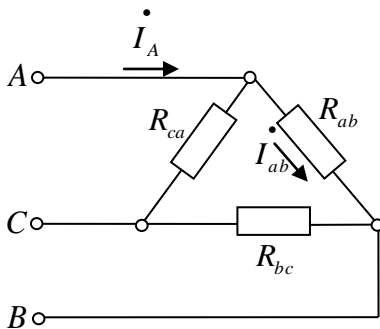

- +: $\sqrt{3} \cdot 5 \text{ А}$
- : $\sqrt{2} \cdot 5 \text{ А}$
- : 10 А
- : $5/\sqrt{3} \text{ А}$

16. В опыте холостого хода трансформатора показание ваттметра pW_1 равно...

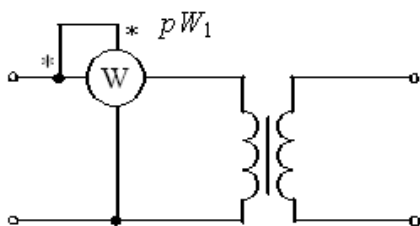

- : Нулю
- : Потерям в обмотках
- +: Потерям в магнитопроводе
- : Суммарным потерям в трансформаторе

17. В цепи обмотки якоря двигателя постоянного тока с независимым возбуждением устанавливается пусковой реостат для...

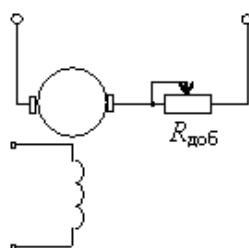

- : Увеличения частоты вращения
- : Увеличения потока возбуждения
- : Уменьшения потока возбуждения
- +: Уменьшения пускового тока

18. Частота вращения магнитного поля статора асинхронного двигателя и частота вращения ротора связаны соотношением...

- : $n_1 = n_2$
- : $n_1 + n_2 = 0$
- +: $n_1 > n_2$
- : $n_1 < n_2$

19. У биполярных транзисторов средний слой называют...

- +: Базой
- : Анодом
- : Катодом
- : Заземлением

20. Приведены временные диаграммы напряжения на входе (а) и выходе устройства (б). Данное устройство...

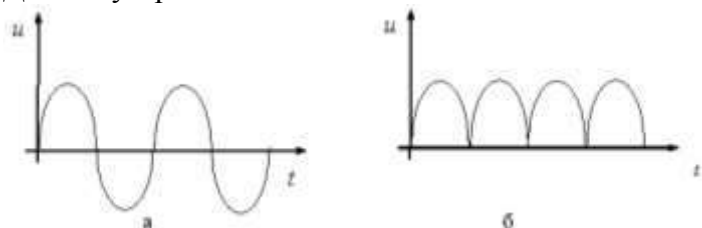

- : Трехфазный выпрямитель
- : Стабилизатор напряжения
- +: Двухполупериодный мостовой выпрямитель
- : Сглаживающий фильтр

8.2. Критерии и шкалы оценивания

Каждое мероприятие текущего контроля успеваемости оценивается по шкале «зачтено», «не зачтено».

Оценка «зачтено» выставляется обучающемуся при выполнении всех указанных показателей (Таблица 8.1), допускаются несущественные неточности в изложении и оформлении материала

При невыполнении хотя бы одного из показателей выставляется оценка «не зачтено».

Таблица 8.1 – Критерии оценивания мероприятий текущего контроля успеваемости

Наименование, обозначение	Показатель
Лабораторная работа	лабораторная работа выполнена в полном объеме; по лабораторной работе представлен отчет, содержащий необходимые расчеты, выводы, оформленный в соответствии с установленными требованиями; на защите лабораторной работы даны правильные ответы не менее чем на 50% заданных вопросов
Практические занятия	правильно решено не менее 50% заданий, даны правильные ответы не менее чем на 50% заданных вопросов.
Доклад	тема доклада раскрыта, сформулированы выводы; соблюдены требования к объему и оформлению доклада.

При оценивании результатов обучения по дисциплине в ходе промежуточной аттестации используются следующие критерии и шкалы.

Зачет (Зач01).

Промежуточная аттестация проводится в форме компьютерного тестирования.

Продолжительность тестирования: 60 минут.

Оценка «зачтено» выставляется обучающемуся, если правильно решено не менее 50% тестовых заданий.

Оценка «не зачтено» выставляется обучающемуся, если правильно решено менее 50% тестовых заданий.

Результаты тестирования оцениваются максимально 40 баллами, при этом процент правильных ответов P (0-100%) приводится к норме N в 40 баллов по следующей формуле:

$$N=0,4*P$$

При оценивании результатов обучения по дисциплине в ходе промежуточной аттестации (на зачете) учитываются критерии, представленные в таблице.

Набрано баллов	Оценка
< 20	«не зачтено»
20 - 40	«зачтено»

Результат обучения по дисциплине считается достигнутым при получении обучающимся оценки «зачтено» по каждому из контрольных мероприятий, относящихся к данному результату обучения.

МИНИСТЕРСТВО НАУКИ И ВЫСШЕГО ОБРАЗОВАНИЯ РОССИЙСКОЙ ФЕДЕРАЦИИ
Федеральное государственное бюджетное образовательное учреждение
высшего образования

«Тамбовский государственный технический университет»
(ФГБОУ ВО «ТГТУ»)



УТВЕРЖДАЮ

Директор института автоматизации и
информационных технологий

_____ Ю.Ю. Громов
« 15 » _____ февраля _____ 20 23 г.

РАБОЧАЯ ПРОГРАММА ДИСЦИПЛИНЫ

Б1.О.05.08 Метрология и стандартизация

(шифр и наименование дисциплины в соответствии с утвержденным учебным планом подготовки)

Направление)

15.03.06 Мехатроника и робототехника

(шифр и наименование)

Профиль

Информационно-сенсорные системы в мехатронике

(наименование профиля образовательной программы)

Формы обучения: _____ ***очная*** _____

Кафедра: _____ ***Мехатроника и технологические измерения*** _____

(наименование кафедры)

Составитель:

_____ ***К.Т.Н, доцент*** _____

степень, должность

_____ подпись _____

_____ ***Г.В. Шишкина*** _____

инициалы, фамилия

Заведующий кафедрой

_____ подпись _____

_____ ***П.В. Балабанов*** _____

инициалы, фамилия

1. ПЛАНИРУЕМЫЕ РЕЗУЛЬТАТЫ ОБУЧЕНИЯ ПО ДИСЦИПЛИНЕ И ЕЕ МЕСТО В СТРУКТУРЕ ОПОП

Цель освоения дисциплины – достижение планируемых результатов обучения (таблица 1.1), соотнесенных с индикаторами достижения компетенций и целью реализации ОПОП.

Дисциплина входит в состав обязательной части образовательной программы.

Таблица 1.1 – Результаты обучения по дисциплине

Код, наименование индикатора	Результаты обучения по дисциплине
ОПК-1 Способен применять естественнонаучные и общепрофессиональные знания, методы математического анализа и моделирования в профессиональной деятельности	
ИД-21 (ОПК-1) Знает основные положения и требования в области обеспечения единства измерений, основы организации испытаний и их метрологического обеспечения	Знает основные положения нормативно-правовой базы метрологического обеспечения
	Знает основные метрологические характеристики средств измерения, основы взаимозаменяемости
	Знает основы погрешности измерений, неопределенности измерений
ИД-22 (ОПК-1) Умеет применять основные положения теоретической и прикладной метрологии, документальное и ресурсное обеспечение, в том числе при подготовке и проведении испытаний, контроле качества, проводить обработку и оформление результатов	Умеет проводить расчет погрешности измерений
	Умеет проводить обработку результатов измерений
	Умеет рассчитывать допуски и посадки
ИД-23 (ОПК-1) Владеет навыками работы со средствами измерений, подготовки и проведения испытаний, оценки точности измерений	Имеет опыт применения средств измерений, оценки соответствия средства измерения метрологическим характеристикам
ИД-24(ОПК-1) знает организационные, научные и методические основы стандартизации	Формулирует основные термины и понятия в области стандартизации, перечисляет цели и задачи стандартизации
	Имеет представление о законодательно-нормативной базе и методах стандартизации

Результаты обучения по дисциплине достигаются в рамках осуществления всех видов контактной и самостоятельной работы обучающихся в соответствии с утвержденным учебным планом.

Индикаторы достижения компетенций считаются сформированными при достижении соответствующих им результатов обучения.

2. ОБЪЁМ ДИСЦИПЛИНЫ

Объем дисциплины составляет 3 зачетных единицы.

Ниже приведено распределение общего объема дисциплины (в академических часах) в соответствии с утвержденным учебным планом.

Виды работ	Форма обучения
	Очная
	5 семестр
<i>Контактная работа</i>	49
занятия лекционного типа	16
лабораторные занятия	32
практические занятия	
курсовое проектирование	
консультации	
промежуточная аттестация	1
<i>Самостоятельная работа</i>	59
<i>Всего</i>	108

3. СОДЕРЖАНИЕ ДИСЦИПЛИНЫ

Тема 1. Введение в дисциплину.

Метрологическое обеспечение. Цель и задачи метрологического обеспечения. Основы метрологического обеспечения: научные (метрология), нормативные (Государственная система обеспечения единства измерений), технические (системы: государственных эталонов единиц физических величин; передачи размеров единиц физических величин от эталонов к рабочим средствам измерений; разработки и выпуска рабочих средств измерений; государственных испытаний средств измерений; государственной поверки и калибровки средств измерений; стандартных образцов состава и свойств веществ и материалов; стандартных справочных данных о физических константах и свойствах веществ и материалов), организационные (метрологические службы).

Тема 2. Теоретические основы метрологии. Основные понятия

Исторические основы развития метрологии.

Метрология как наука. Теоретическая, законодательная, прикладная метрология. Понятия: измерение, погрешность, точность измерений, единство измерений. Закономерности формирования результата измерения.

Понятия: свойство, физическая величина, единица физической величины, система единиц физических величин. Международная система единиц физических величин (система СИ). Основные, дополнительные, производные единицы международной системы единиц СИ. Кратные и дольные единицы физической величины.

Тема 3. Виды и методы измерений

Области и виды измерений. Объект измерения. Классификация измерений: по способу получения информации (прямые, косвенные, совокупные, совместные); по характеру изменения измеряемой величины (статические, динамические, статистические); по количеству измерительной информации (однократные и многократные); по отношению к основным единицам (абсолютные и относительные).

Понятия “метод измерения” и “принцип измерения”. Классификация методов измерения: по способу получения значений измеряемых величин (метод непосредственной оценки, методы сравнения (дифференциальный, нулевой, замещения, совпадений)); в зависимости от измерительных средств, используемых в процессе измерения (инструментальный, экспертный, эвристический, органолептический).

Характеристики качества измерения: точность, достоверность, правильность, сходимость, воспроизводимость. Шкала измерений. Типы шкал измерений.

Тема 4. Средства измерений. Метрологические характеристики средств измерений. Обеспечение единства измерений

Понятие о средствах измерений (СИ). Классификация СИ: меры, измерительные приборы, измерительные преобразователи, измерительные установки, измерительные системы, измерительные принадлежности. Средства измерений электрических, магнитных и неэлектрических величин.

Характеристики средств измерений. Статическая характеристика. Способы выражения статической характеристики. Экспериментальное определение статической характеристики прибора. Чувствительность прибора. Порог чувствительности. Цена деления, перегрузочная способность, быстродействие, время установления показаний, надежность средств измерений.

Тема 5. Основные понятия теории погрешностей

Понятия: истинное и действительное значения физической величины, результат измерения, погрешность результата измерения, погрешность средства измерений. Источники погрешностей. Классификация погрешностей: по способу выражения; по характеру проявления; в зависимости от причин возникновения; по влиянию внешних условий; в зависимости от характера изменения погрешности при изменении измеряемой величины. Вариация показаний прибора. Классы точности средств измерений. Способы задания классов точности.

Доверительный интервал. Доверительная вероятность. Алгоритмы обработки результатов многократных прямых измерений. Косвенные измерения. Свойства дифференциала, используемые для вычисления погрешностей косвенных измерений. Методики получения формул для вычисления погрешностей косвенных измерений по известным погрешностям прямых измерений.

Тема 6. Неопределенность измерений

Понятие «неопределенность измерений». Стандартная неопределенность. Оценивание неопределенности типа А. Оценивание неопределенности типа В. Суммарная стандартная неопределенность. Расширенная неопределенность. Коэффициент охвата. Источники неопределенности измерений. Оценивание стандартной неопределенности. Определение суммарной стандартной неопределенности. Определение расширенной неопределенности. Представление результатов оценивания неопределенности. Основные положения ГОСТ Р 54500.3-2011/ Руководство ИСО/МЭК 98-3:2008 « Неопределенность измерения. Часть 3. Руководство по выражению неопределенности измерения».

Тема 7. Государственная система обеспечения единства измерений

Понятие о единстве измерений. Эталоны. Основные понятия, входящие в определение эталона: воспроизведение единицы физической величины, передача размера единиц, хранение единиц. Разделение средств измерений на эталоны (первичный, вторичный, рабочие) и рабочие средства измерений (лабораторные, производственные, полевые).

Понятие о поверке средства измерений. Классификация поверок: первичная, периодическая, внеочередная, выборочная, инспекционная). Порядок проведения поверки. Оформление протокола поверки. Поверочная схема. Государственные и локальные поверочные схемы. Принципы метрологического обеспечения. Нормативно- правовые, организационные и научные основы метрологического обеспечения. Основные положения закона «Об обеспечении единства измерений».

Метрологические службы и организации. Федеральное агентство по техническому регулированию и метрологии, его функции. Государственная метрологическая служба, ее задачи и функции. Государственный метрологический контроль и надзор, его функции. Структура и функции метрологической службы предприятия, организации, учреждения, являющихся юридическими лицами.

Тема 8. Основы взаимозаменяемости

Взаимозаменяемость. Полная (функциональная), неполная, внешняя, внутренняя взаимозаменяемость. Уровень взаимозаменяемости производства. Точность деталей, узлов и механизмов. Ряды значений геометрических параметров. Виды сопряжений в технике; отклонения, допуски и посадки; расчет и выбор посадок. Единая система нормирования и стандартизации показателей точности. Размерные цепи и методы их расчета. Расчет точности кинематических цепей. Нормирование микронеровностей деталей. Контроль геометрической и кинематической точности деталей, узлов и механизмов.

Тема 9. Стандартизация

Федеральный закон РФ № 162 «О стандартизации в Российской Федерации». Термины и определения. Краткие сведения из истории развития стандартизации. Сущность стандартизации, ее цели и принципы. Объект, аспект и уровень стандартизации.

Документы в области стандартизации, используемые на территории Российской Федерации. Системы и комплексы общетехнических стандартов. Единая система конструкторской документации (ЕСКД). Единая система технологической документации (ЕСТД). Единая система программной документации (ЕСПД).

Методические основы стандартизации. Принципы научно-технической организации работ по стандартизации. Государственная система стандартизации.

Международная и региональная стандартизация.

Лабораторные работы:

ЛР01. Вычисление абсолютных относительных и приведенных погрешностей средств измерений.

ЛР02. Вычисление погрешностей при различных способах задания классов точности средств измерений.

ЛР03. Обработка результатов многократных равноточных измерений.

ЛР04. Обнаружение грубых погрешностей измерений.

ЛР05. Вычисление погрешностей косвенных измерений.

ЛР06. Вычисление погрешностей совокупных и совместных измерений.

ЛР07. Изучение устройства и принципа действия средств измерения давления. Изучение методики поверки средств измерений.

ЛР08. Изучение устройства и принципа действия средств измерения уровня.

ЛР09. Основы взаимозаменяемости. Расчет допусков и посадок.

ЛР10. Параметрическая стандартизация. Предпочтительные числа и параметрические ряды.

Самостоятельная работа:

СР01. По рекомендованной литературе изучить основные понятия метрологии классификацию измерений, методы измерений, типы шкал.

СР02. По рекомендованной литературе изучить метрологические характеристики средств измерений, средства измерений электрических магнитных и неэлектрических величин.

СР03. Подготовить доклад на предложенную преподавателем тему, посвященную основам теории погрешностей, «неопределенности измерений».

СР04. Подготовить доклад на предложенную преподавателем тему посвященную законодательно-нормативной базе метрологического обеспечения.

СР05. По рекомендованной литературе изучить основы взаимозаменяемости.

СР06. По рекомендованной литературе изучить основные положения ФЗ РФ № 162 «О стандартизации в Российской Федерации».

СР07. По рекомендованной литературе изучить методические основы стандартизации.

4. ПЕРЕЧЕНЬ УЧЕБНОЙ ЛИТЕРАТУРЫ, ИНФОРМАЦИОННЫХ РЕСУРСОВ И ТЕХНОЛОГИЙ

4.1. Учебная литература

1. Кайнова, В.Н. Метрология, стандартизация и сертификация. Практикум: учебное пособие [Электронный ресурс] / В.Н. Кайнова, Т.Н. Гребнева, Е.В. Тесленко, Е.А. Куликова. — Электрон. дан. — СПб. : Лань, 2015. — 368 с. — Режим доступа: <http://e.lanbook.com/book/61361>
2. Пухаренко, Ю.В. Метрология, стандартизация и сертификация. Интернет-тестирование базовых знаний [Электронный ресурс] : учеб. пособие / Ю.В. Пухаренко, В.А. Норин. — Электрон. дан. — Санкт-Петербург : Лань, 2017. — 308 с. — Режим доступа: <https://e.lanbook.com/book/91067>.
3. Схиртладзе, А.Г. Метрология, стандартизация и технические измерения: учебник для вузов / А. Г. Схиртладзе, Я. М. Радкевич. - Старый Оскол: ТНТ, 2014. - 420 с. Научная библиотека ТГТУ
4. Радкевич, Я.М. Метрология, стандартизация и сертификация: учебник для вузов / Я. М. Радкевич, А. Г. Схиртладзе, Б. И. Лактионов. - М.: Высш.шк., 2004. - 767 с. Научная библиотека ТГТУ
5. Тартаковский, Д.Ф. Метрология, стандартизация и технические средства измерений: учебник для вузов / Д. Ф. Тартаковский, А. С. Ястребов. - М.: Высш. шк., 2002. - 205 с. Научная библиотека ТГТУ

4.2. Интернет-ресурсы, в том числе современные профессиональные базы данных и информационные справочные системы

- Университетская информационная система «РОССИЯ» <https://uisrussia.msu.ru>
Справочно-правовая система «Консультант+» <http://www.consultant-urist.ru>
Справочно-правовая система «Гарант» <http://www.garant.ru>
База данных Web of Science <https://apps.webofknowledge.com/>
База данных Scopus <https://www.scopus.com>
Портал открытых данных Российской Федерации <https://data.gov.ru>
База открытых данных Министерства труда и социальной защиты РФ <https://rosmintrud.ru/opendata>
База данных Научной электронной библиотеки eLIBRARY.RU <https://elibrary.ru/>
База данных профессиональных стандартов Министерства труда и социальной защиты РФ <http://profstandart.rosmintrud.ru/obshchiy-informatsionnyy-blok/natsionalnyy-reestr-professionalnykh-standartov/>
Базы данных Министерства экономического развития РФ <http://www.economy.gov.ru>
База открытых данных Росфинмониторинга <http://www.fedsfm.ru/opendata>
Электронная база данных «Издательство Лань» <https://e.lanbook.com>
Электронная библиотечная система «IPRbooks» <http://www.iprbookshop.ru>
База данных «Электронно-библиотечная система «ЭБС ЮРАЙТ» <https://www.biblio-online.ru>
База данных электронно-библиотечной системы ТГТУ <http://elib.tstu.ru>
Федеральная государственная информационная система «Национальная электронная библиотека» <https://нэб.рф>
Национальный портал онлайн обучения «Открытое образование» <https://openedu.ru>
Электронная база данных "Polpred.com Обзор СМИ" <https://www.polpred.com>
Официальный сайт Федерального агентства по техническому регулированию и метрологии <http://protect.gost.ru/>

Ресурсы электронной информационно-образовательной среды университета представлены в локальном нормативном акте «Положение об электронной информационно-образовательной среде Тамбовского государственного технического университета».

Электронные образовательные ресурсы, к которым обеспечен доступ обучающихся, в т.ч. приспособленные для использования инвалидами и лицами с ограниченными возможностями здоровья, приведены на официальном сайте университета в разделе «Университет»-«Сведения об образовательной организации»-«Материально-техническое обеспечение и оснащённость образовательного процесса».

Сведения о лицензионном программном обеспечении, используемом в образовательном процессе, представлены на официальном сайте университета в разделе «Образование»-«Учебная работа»-«Доступное программное обеспечение».

5. МЕТОДИЧЕСКИЕ УКАЗАНИЯ ДЛЯ ОБУЧАЮЩИХСЯ ПО ОСВОЕНИЮ ДИСЦИПЛИНЫ

Планирование и организация времени, необходимого для изучения дисциплины.

Важным условием успешного освоения дисциплины является создание Вами системы правильной организации труда, позволяющей распределить учебную нагрузку равномерно в соответствии с графиком образовательного процесса. Большую помощь в этом может оказать составление плана работы на семестр, месяц, неделю, день. Его наличие позволит подчинить свободное время целям учебы, трудиться более успешно и эффективно. С вечера всегда надо распределять работу на завтрашний день. В конце каждого дня целесообразно подвести итог работы: тщательно проверить, все ли выполнено по намеченному плану, не было ли каких-либо отступлений, а если были, по какой причине они произошли. Нужно осуществлять самоконтроль, который является необходимым условием Вашей успешной учебы. Если что-то осталось невыполненным, необходимо изыскать время для завершения этой части работы, не уменьшая объема недельного плана. Все задания к практическим занятиям, а также задания, вынесенные на самостоятельную работу, рекомендуется выполнять непосредственно после соответствующей темы лекционного курса, что способствует лучшему усвоению материала, позволяет своевременно выявить и устранить «пробелы» в знаниях, систематизировать ранее пройденный материал, на его основе приступить к овладению новыми знаниями и навыками.

Система университетского обучения основывается на рациональном сочетании нескольких видов учебных занятий (в первую очередь, лекций и практических занятий), работа на которых обладает определенной спецификой.

Подготовка к лекциям.

Знакомство с дисциплиной происходит уже на первой лекции, где от Вас требуется не просто внимание, но и самостоятельное оформление конспекта. При работе с конспектом лекций необходимо учитывать тот фактор, что одни лекции дают ответы на конкретные вопросы темы, другие – лишь выявляют взаимосвязи между явлениями, помогая студенту понять глубинные процессы развития изучаемого предмета как в истории, так и в настоящее время.

Конспектирование лекций – сложный вид вузовской аудиторной работы, предполагающий интенсивную умственную деятельность студента. Конспект является полезным тогда, когда записано самое существенное и сделано это Вами. Не надо стремиться записать дословно всю лекцию. Такое «конспектирование» приносит больше вреда, чем пользы. Целесообразно вначале понять основную мысль, излагаемую лектором, а затем записать ее. Желательно запись осуществлять на одной странице листа или оставляя поля, на которых позднее, при самостоятельной работе с конспектом, можно сделать дополнительные записи, отметить непонятные места.

Конспект лекции лучше подразделять на пункты, соблюдая красную строку. Этому в большой степени будут способствовать вопросы плана лекции, предложенные преподавателям. Следует обращать внимание на акценты, выводы, которые делает лектор, отмечая наиболее важные моменты в лекционном материале замечаниями «важно», «хорошо запомнить» и т.п. Можно делать это и с помощью разноцветных маркеров или ручек, подчеркивая термины и определения.

Целесообразно разработать собственную систему сокращений, аббревиатур и символов. Однако при дальнейшей работе с конспектом символы лучше заменить обычными словами для быстрого зрительного восприятия текста.

Работая над конспектом лекций, Вам всегда необходимо использовать не только учебник, но и ту литературу, которую дополнительно рекомендовал лектор. Именно такая

серьезная, кропотливая работа с лекционным материалом позволит глубоко овладеть теоретическим материалом.

Рекомендации по работе с литературой.

Работу с литературой целесообразно начать с изучения общих работ по теме, а также учебников и учебных пособий. Далее рекомендуется перейти к анализу монографий и статей, рассматривающих отдельные аспекты проблем, изучаемых в рамках курса, а также официальных материалов и неопубликованных документов (научно-исследовательские работы, диссертации), в которых могут содержаться основные вопросы изучаемой проблемы.

Работу с источниками надо начинать с ознакомительного чтения, т.е. просмотреть текст, выделяя его структурные единицы. При ознакомительном чтении закладками отмечаются те страницы, которые требуют более внимательного изучения.

В зависимости от результатов ознакомительного чтения выбирается дальнейший способ работы с источником. Если для разрешения поставленной задачи требуется изучение некоторых фрагментов текста, то используется метод выборочного чтения. Если в книге нет подробного оглавления, следует обратить внимание ученика на предметные и именные указатели.

Избранные фрагменты или весь текст (если он целиком имеет отношение к теме) требуют вдумчивого, неторопливого чтения с «мысленной проработкой» материала. Такое чтение предполагает выделение: 1) главного в тексте; 2) основных аргументов; 3) выводов. Особое внимание следует обратить на то, вытекает тезис из аргументов или нет.

Необходимо также проанализировать, какие из утверждений автора носят проблематичный, гипотетический характер, и уловить скрытые вопросы.

Понятно, что умение таким образом работать с текстом приходит далеко не сразу. Наилучший способ научиться выделять главное в тексте, улавливать проблематичный характер утверждений, давать оценку авторской позиции – это сравнительное чтение, в ходе которого Вы знакомитесь с различными мнениями по одному и тому же вопросу, сравниваете весомость и доказательность аргументов сторон и делаете вывод о наибольшей убедительности той или иной позиции.

Если в литературе встречаются разные точки зрения по тому или иному вопросу из-за сложности прошедших событий и правовых явлений, нельзя их отвергать, не разобравшись. При наличии расхождений между авторами необходимо найти рациональное зерно у каждого из них, что позволит глубже усвоить предмет изучения и более критично оценивать изучаемые вопросы. Знакомясь с особыми позициями авторов, нужно определять их схожие суждения, аргументы, выводы, а затем сравнивать их между собой и применять из них ту, которая более убедительна.

Следующим этапом работы с литературными источниками является создание конспектов, фиксирующих основные тезисы и аргументы. Можно делать записи на отдельных листах, которые потом легко систематизировать по отдельным темам изучаемого курса. Другой способ – это ведение тематических тетрадей-конспектов по одной какой-либо теме. Большие специальные работы монографического характера целесообразно конспектировать в отдельных тетрадях. Здесь важно вспомнить, что конспекты пишутся на одной стороне листа, с полями и достаточным для исправления и ремарок межстрочным расстоянием (эти правила соблюдаются для удобства редактирования). Если в конспектах приводятся цитаты, то непременно должно быть дано указание на источник (автор, название, выходные данные, № страницы). Впоследствии эта информация может быть использована при написании текста реферата или другого задания.

Таким образом, при работе с источниками и литературой важно уметь:

- сопоставлять, сравнивать, классифицировать, группировать, систематизировать информацию в соответствии с определенной учебной задачей;
- обобщать полученную информацию, оценивать прослушанное и прочитанное;

- фиксировать основное содержание сообщений; формулировать, устно и письменно, основную идею сообщения; составлять план, формулировать тезисы;
- готовить и презентовать развернутые сообщения типа доклада;
- работать в разных режимах (индивидуально, в паре, в группе), взаимодействуя друг с другом;
- пользоваться реферативными и справочными материалами;
- контролировать свои действия и действия своих товарищей, объективно оценивать свои действия;
- обращаться за помощью, дополнительными разъяснениями к преподавателю, другим студентам;
- пользоваться лингвистической или контекстуальной догадкой, словарями различного характера, различного рода подсказками, опорами в тексте (ключевые слова, структура текста, предваряющая информация и др.);
- использовать при говорении и письме перифраз, синонимичные средства, слова-описания общих понятий, разъяснения, примеры, толкования, «словотворчество»;
- повторять или перефразировать реплику собеседника в подтверждении понимания его высказывания или вопроса;
- обратиться за помощью к собеседнику (уточнить вопрос, переспросить и др.);
- использовать мимику, жесты (вообще и в тех случаях, когда языковых средств не хватает для выражения тех или иных коммуникативных намерений).

Подготовка к промежуточной аттестации.

При подготовке к промежуточной аттестации целесообразно:

- внимательно изучить перечень вопросов и определить, в каких источниках находятся сведения, необходимые для ответа на них;
- внимательно прочитать рекомендованную литературу;
- составить краткие конспекты ответов (планы ответов).

6. МАТЕРИАЛЬНО-ТЕХНИЧЕСКОЕ ОБЕСПЕЧЕНИЕ

По всем видам учебной деятельности в рамках дисциплины используются аудитории, кабинеты и лаборатории, оснащенные необходимым специализированным и лабораторным оборудованием.

Наименование специальных помещений	Оснащенность специальных помещений	Перечень лицензионного программного обеспечения / Реквизиты подтверждающего документа
учебные аудитории для проведения занятий лекционного типа	Мебель: учебная мебель Технические средства обучения: экран, проектор, компьютер	MS Office, Windows / Корпоративные академические лицензии бессрочные Microsoft Open License № 61010664, 60979359, 61316870, 45560005, 45341392, 44964701, 49066437, 48248804, 49487340, 43925361, 44544975, 43239932, 42882586, 46733190, 45936776, 46019880, 47425744, 47869741, 60102643, 41875901
учебные аудитории для проведения занятий семинарского типа, групповых и индивидуальных консультаций, текущего контроля и промежуточной аттестации	Мебель: учебная мебель Технические средства обучения: экран, проектор, компьютер	
учебные аудитории для проведения лабораторных работ. Лаборатория «Технологические измерения» (364/С)	Мебель: учебная мебель Технические средства обучения: экран, проектор, компьютер Оборудование: лабораторные установки: Исследование приборов для измерения уровня жидкостей и сыпучих материалов; Изучение средств измерения давления и первичных измерительных преобразователей для измерения механических усилий и деформаций	

Для самостоятельной работы обучающихся предусмотрены помещения, укомплектованные специализированной мебелью, оснащенные компьютерной техникой с возможностью подключения к сети «Интернет» и обеспечением доступа в электронную информационно-образовательную среду университета.

Наименование помещений для самостоятельной работы обучающихся	Оснащенность помещений для самостоятельной работы обучающихся	Перечень лицензионного программного обеспечения / Реквизиты подтверждающего документа
Помещение для самостоятельной работы обучающихся (читальный зал Научной библиотеки)	Мебель: учебная мебель Комплект специализированной мебели: компьютерные столы Оборудование: компьютерная техника с подключением к информационно-коммуникационной сети «Интернет» и доступом в электронную информационно-образовательную среду образовательной организации, веб-камеры, коммуникационное оборудование, обеспечивающее доступ к сети интернет (проводное соединение и беспроводное соединение по технологии Wi-Fi)	MS Office, Windows / Корпоративная академическая лицензия бессрочная Microsoft Open License №66426830
Помещение для самостоятельной работы обучающихся (ауд. 333/А)	Мебель: учебная мебель Комплект специализированной мебели: компьютерные столы Оборудование: компьютерная техника с подключением к информационно-	MS Office, Windows / Корпоративная академическая лицензия бессрочная Microsoft Open License №66426830

15.03.06 «Мехатроника и робототехника»
«Информационно-сенсорные системы в мехатронике»

Наименование помещений для самостоятельной работы обучающихся	Оснащенность помещений для самостоятельной работы обучающихся	Перечень лицензионного программного обеспечения / Реквизиты подтверждающего документа
	коммуникационной сети «Интернет» и доступом в электронную информационно-образовательную среду образовательной организации, веб-камеры, коммуникационное оборудование, обеспечивающее доступ к сети интернет (проводное соединение и беспроводное соединение по технологии Wi-Fi)	

7. ТЕКУЩИЙ КОНТРОЛЬ УСПЕВАЕМОСТИ И ПРОМЕЖУТОЧНАЯ АТТЕСТАЦИЯ

Проверка достижения результатов обучения по дисциплине осуществляется в рамках текущего контроля успеваемости и промежуточной аттестации.

7.1. Текущий контроль успеваемости

Текущий контроль успеваемости включает в себя мероприятия по оцениванию выполнения лабораторных работ, заданий для самостоятельной работы. Мероприятия текущего контроля успеваемости приведены в таблице 7.1.

Таблица 7.1 – Мероприятия текущего контроля успеваемости

Обозначение	Наименование	Форма контроля
ЛР01	Вычисление абсолютных относительных и приведенных погрешностей средств измерений	защита
ЛР02	Вычисление погрешностей при различных способах задания классов точности средств измерений	защита
ЛР03	Обработка результатов многократных равноточных измерений	защита
ЛР04	Обнаружение грубых погрешностей измерений	защита
ЛР05	Вычисление погрешностей косвенных измерений	защита
ЛР06	Изучение устройства и принципа действия средств измерения давления. Изучение методики поверки средств измерений	защита
ЛР07	Изучение устройства и принципа действия средств измерения уровня	защита
ЛР08	Основы взаимозаменяемости. Расчет допусков и посадок	защита
ЛР10	Параметрическая стандартизация. Предпочтительные числа и параметрические ряды	защита
СР03	Подготовить доклад на предложенную преподавателем тему, посвященную основам теории погрешностей, «неопределенности измерений»	доклад
СР04	Подготовить доклад на предложенную преподавателем тему, посвященную законодательно-нормативной базе метрологического обеспечения	доклад
СР07	По рекомендованной литературе изучить методические основы стандартизации	доклад

7.2. Промежуточная аттестация

Формы промежуточной аттестации по дисциплине приведены в таблице 7.2.

Таблица 7.2 – Формы промежуточной аттестации

Обозначение	Форма отчетности	Очная
Зач01	Зачет	5 семестр

8. ФОНД ОЦЕНОЧНЫХ СРЕДСТВ

8.1. Оценочные средства

Оценочные средства соотнесены с результатами обучения по дисциплине и индикаторами достижения компетенций.

ИД-21 (ОПК-1) Знает основные положения и требования в области обеспечения единства измерений, основы организации испытаний и их метрологического обеспечения

Результаты обучения	Контрольные мероприятия
Знает основные положения нормативно-правовой базы метрологического обеспечения	СР04, Зач01
Знает основные метрологические характеристики средств измерения, основы взаимозаменяемости	Зач 01
Знает основы погрешности измерений, неопределенности измерений	СР03, Зач 01

Темы доклада СР03 (пример)

1. Погрешность результата измерения и средства измерений.
2. Источники погрешностей. Виды погрешностей.
3. Вариация показаний прибора.
4. Способы задания классов точности средств измерений.
5. Понятие «неопределенность измерений». Стандартная неопределенность.
6. Оценивание неопределенности типа А.
7. Оценивание неопределенности типа В.
8. Суммарная стандартная неопределенность.
9. Расширенная неопределенность.
10. Коэффициент охвата.
11. Источники неопределенности измерений.
12. Оценивание стандартной неопределенности.
13. Определение суммарной стандартной неопределенности.
14. Определение расширенной неопределенности.
15. Представление результатов оценивания неопределенности.

Темы реферата СР04 (пример)

1. Законодательно-нормативная база метрологического обеспечения. Основные положения ФЗ РФ «Об обеспечении единства измерений»
2. Законодательно-нормативная база метрологического обеспечения. Основные положения РМГ 29-2013 «ГСИ. Метрология. Основные термины и определения»

Теоретические вопросы к зачету Зач01

1. Основы метрологического обеспечения: научные, нормативные, технические, организационные.
2. Метрология как наука. Задачи метрологии.
3. Понятия: измерение, погрешность, точность измерений, единство измерений.
4. Физическая величина. Единица физической величины. Международная система единиц физических величин (система СИ).
5. Основные и производные физические величины. Система единиц физических величин.
6. Основные и дополнительные единицы физических величин системы СИ.
7. Кратные и дольные единицы физических величин системы СИ.
8. Измерение физической величины. Классификация измерений.

9. Классификация измерений по способу получения информации: прямые, косвенные, совокупные, совместные.
10. Классификация измерений по характеру изменения измеряемой величины (статические, динамические) и по количеству измерительной информации (однократные и многократные).
13. Государственный метрологический контроль и надзор (виды и сферы деятельности).
11. Шкала измерений.
12. Характеристики качества измерений: точность, достоверность, правильность, сходимость, воспроизводимость, погрешность.
13. Средства измерений. Классификация средств измерений.
14. Средства измерений: мера, измерительный прибор, измерительный преобразователь.
15. Средства измерений: измерительная установка, измерительная система, измерительные принадлежности.
16. Методы измерений. Классификация.
17. 20 Эталоны и рабочие средства измерений. Классификация.
18. Поверочные схемы.
19. Статическая характеристика прибора. Аналитическое, табличное, графическое выражение статической характеристики.
20. Чувствительность прибора. Порог чувствительности.
21. Характеристики средства измерений: цена деления, перегрузочная способность, быстродействие, время установления показаний, надежность.
22. Истинное и действительное значения физической величины. Результат измерения.
23. Классификация погрешностей по способу выражения: абсолютные, относительные, приведенные.
24. Вариация показаний прибора.
25. Классификация погрешностей по характеру проявления: случайные, систематические, грубые.
26. Классификация погрешностей в зависимости от причин возникновения: инструментальные, методические, субъективные.
27. Классификация погрешностей в зависимости от внешних условий: основные и дополнительные.
28. Аддитивные и мультипликативные погрешности.
29. Класс точности средства измерений.
30. Способы задания классов точности средств измерений.
31. Проверка средств измерений. Последовательность действий при проведении проверки.
32. Порядок обработки результатов прямых измерений.
33. Методика вычисления погрешностей косвенных измерений.
34. Государственная метрологическая служба (ГМС). Функции ГМС.
35. Понятие «неопределенность измерений».
36. Стандартная неопределенность.
37. Оценивание неопределенности типа А.
38. Оценивание неопределенности типа В.
39. Суммарная стандартная неопределенность.
40. Расширенная неопределенность.
41. Коэффициент охвата.
42. Источники неопределенности измерений.
43. Оценивание стандартной неопределенности.
44. Определение суммарной стандартной неопределенности.

45. Определение расширенной неопределенности.
46. Представление результатов оценивания неопределенности.
47. Понятие «Взаимозаменяемость».
48. Полная (функциональная), неполная, внешняя, внутренняя взаимозаменяемость.
49. Уровень взаимозаменяемости производства.
50. Ряды значений геометрических параметров.
51. Виды сопряжений в технике.
52. Верхнее и нижнее отклонения, допуски и посадки.
53. Расчет и выбор посадок.
54. Единая система нормирования и стандартизации показателей точности.
55. Размерные цепи и методы их расчета.
56. Расчет точности кинематических цепей.
57. Нормирование микронеровностей деталей.

ИД-22 (ОПК-1) Умеет применять основные положения теоретической и прикладной метрологии, документальное и ресурсное обеспечение, в том числе при подготовке и проведении испытаний, контроле качества, проводить обработку и оформление результатов

Результаты обучения	Контрольные мероприятия
Умеет проводить расчет погрешности измерений	ЛР01, ЛР02, ЛР05, Зач 01
Умеет проводить обработку результатов измерений	ЛР03, ЛР04, Зач 01
Умеет рассчитывать допуски и посадки	ЛР08, Зач 01

Вопросы к защите лабораторной работы ЛР01

Контрольные вопросы

1. Дайте определение следующих терминов: измерение, единство измерений; физическая величина, единица измерения физической величины; погрешность, абсолютная погрешность, относительная погрешность, приведённая погрешность.
2. Какие значения может принимать физическая величина?
3. Что называется «нормирующим значением»?
4. Поясните на примере, как находится нормирующее значение, в случае если шкала средства измерения содержит нулевую отметку.
5. Поясните на примере, как находится нормирующее значение, в случае если шкала средства измерения не содержит нулевую отметку.
6. Запишите формулы для расчёта относительной и приведённой погрешностей.
7. Как находится вариация средств измерений?
8. Поясните на примере, как определяется абсолютная, относительная и приведённая вариация средства измерения.

Вопросы к защите лабораторной работы ЛР02

1. Что называется классом точности средства измерения?
2. Какие существуют способы обозначения классов точности?
3. Каким образом обозначается класс точности у средств измерений с преобладающей аддитивной составляющей погрешности?
4. Каким образом обозначается класс точности у средств измерений с преобладающей мультипликативной составляющей погрешности?
5. Каким образом обозначается класс точности у средств измерений с соизмеримыми аддитивной и мультипликативной составляющими погрешности?
6. Каким образом обозначается класс точности у средств измерений с неравномерной шкалой?
7. Что называется мажорантами и минорантами?

8. По какой формуле рассчитывается класс точности у средств измерений с соизмеримыми аддитивной и мультипликативной составляющими погрешности?

Вопросы к защите лабораторной работы ЛР03

1. Какие измерения называются равноточными (равнорассеянными)?
2. Дайте определение терминам: доверительные границы, доверительный интервал, доверительная вероятность.
3. Расскажите в какой последовательности осуществляется статистическая обработка группы равноточных измерений.
4. Каким образом находится среднее основного нормального распределения?
5. Запишите формулу для расчёта среднего квадратического отклонения среднего арифметического.
6. Запишите формулу для расчёта доверительного интервала.
7. В каком виде записывается результат измерения величины X?
8. Как изменятся границы доверительного интервала(увеличатся или уменьшатся) при увеличении доверительной вероятности P?

Вопросы к защите лабораторной работы ЛР04

1. Что называется погрешностью?
2. Назовите виды погрешностей.
3. Какая погрешность называется грубой(промахом)?
4. Каковы причины возникновения грубой погрешности?
5. Приведите методику определения грубой погрешности?
6. Какой критерий используется для определения грубой погрешности?
7. Как влияет неисключённая грубая погрешность на ряд измеренных значений?
8. Как необходимо поступить с измеренным значением, содержащим промах, после его определения?

Вопросы к защите лабораторной работы ЛР05

1. Какие виды измерений Вы знаете?
2. Что называется косвенными измерениями?
3. Поясните порядок получения предельных и среднеквадратичных погрешностей в случае зависимости вида $y = a + b - c + d - e$.
4. Поясните порядок получения предельных и среднеквадратичных погрешностей в случае зависимости вида $y = \frac{abc}{de}$.
5. Какие свойства дифференциала Вы знаете? Поясните на примере.
6. Чему равен дифференциал $\ln(x)$, если $x = \text{const}$?
7. Поясните смысл замены знаков«-» на знаки«+» при расчёте погрешности косвенного измерения.
8. Чем объясняется возможность замены дифференциала на абсолютную погрешность Δ . В каких случаях этого делать нельзя?

Вопросы к защите лабораторной работы ЛР08

1. Дайте определение термину«взаимозаменяемость».
2. Для чего предназначена Единая система конструкторской документации ЕСКД?
3. Для чего предназначена Единая система технологической документации ЕСТД?
4. Какие размеры называются линейными, номинальными, действительными?
5. Что определяет действительное отклонение?

6. В чём отличие между допуском и полем допуска?
7. Как зависят требования к обработке детали от величины допуска?
8. Что такое «нулевая линия»?
9. Поясните на примере как получается посадка с зазором, посадка с натягом, переходная посадка?
10. Какие посадки называются посадками в системе отверстия?
11. Какие посадки называются посадками в системе вала?
12. Дайте определение термину «кавалитет». Сколько квалитетов установлено для размеров от 1 до 500 мм? Какие?
13. Как изменяются требования к точности обработки детали с возрастанием номера квалитета?
14. Что задаёт основное отклонение? Поясните на примере. Какие бывают отклонения? На что указывает характер написания буквы (прописная или строчная), задающей отклонение?
15. Каким образом обозначаются поля допусков основных отверстий и основных валов?
16. Поясните на примере способы обозначения посадок на сборочных чертежах.

Практические задания к экзамену Экз01 (примеры)

1. Омметром со шкалой (0...1000) Ом измерены значения 0; 100; 200; 400; 500; 600; 800; 1000 Ом. Определить значения абсолютной и относительной погрешностей, если приведённая погрешность равна 0,5. Результаты представить в виде таблицы и графиков.

2. Вольтметром со шкалой (0...50) В, имеющим приведённую погрешность $\gamma V = 2\%$, измерены значения напряжения 0; 5; 10; 20; 40; 50 В. Рассчитать зависимости абсолютной, относительной и приведённой погрешностей от результата измерений. Результаты представить в виде таблицы и графиков.

3. Вольтметром класса точности 0.5, со шкалой (0 ... 10) В, измерены значения 0, 1, 2, 3, 5, 8, 10 В. Рассчитать зависимости абсолютной, относительной и приведённой погрешностей от результата измерений. Результаты представить в виде таблицы и графиков.

4. Амперметром класса точности $\textcircled{1.0}$, со шкалой (0 ... 20) А, измерены значения 0, 5, 10, 12, 15, 18, 20 А. Рассчитать зависимости абсолютной, относительной и приведённой погрешностей от результата измерений. Результаты представить в виде таблицы и графиков.

5. Милливольтметром класса точности 0.1/0.05, со шкалой (0 ... 25) mV, измерены значения 0, 5, 8, 10, 15, 20, 25 mV А. Рассчитать зависимости абсолютной, относительной и приведённой погрешностей от результата измерений. Результаты представить в виде таблицы и графиков.

6. При многократном измерении силы F получены значения в Н: 403; 408; 410; 405; 406; 398; 496; 404. Укажите доверительные границы истинного значения силы с вероятностью $P = 0,95$.

7. При многократном измерении напряжения электрического тока получены значения в В: 263; 268; 273; 265; 267; 261; 266; 264; 267 В. Укажите доверительные границы истинного значения напряжения с вероятностью $P = 0,99$.

8. По известной расчётной зависимости косвенного метода измерения, рассчитать предельные и среднеквадратические оценки абсолютной и относительной погрешностей косвенного измерения.

$$Y = \frac{(a + b) \cdot c}{d}$$

300 $\frac{E9}{s6}$

9. По обозначению посадки $\frac{E9}{s6}$ Рассчитать параметры посадки, пользуясь ГОСТом. Определить характер сопряжения деталей на основании расчётов максимальных и минимальных значений возможных зазоров и натягов.

ИД-23 (ОПК-1) Владеет навыками работы со средствами измерений, подготовки и проведения испытаний, оценки точности измерений

Результаты обучения	Контрольные мероприятия
Имеет опыт применения средств измерений, оценки соответствия средства измерения метрологическим характеристикам	ЛР06, ЛР07, Зач01

Вопросы к защите лабораторной работы ЛР06

1. Дайте определение физической величины «давление».
2. В каких единицах измеряется давление?
3. Классификация средств измерения давления в зависимости от измеряемого давления.
4. Какие существуют способы измерения давления?
5. Перечислите и опишите виды чувствительных элементов деформационных манометров.
6. Поясните устройство и принцип действия пружинного манометра.
7. Каково назначение волоска в передаточном механизме манометра с трубчатой пружиной?
8. Поясните устройство мембранного дифманометра типа ДМ.
9. Поясните устройство сильфонного дифманометра.
10. Перечислите и опишите электрические средства измерения давления.
11. Объясните устройство и принцип действия преобразователя избыточного давления типа Метран-100.
12. Преобразователь давления ОВЕН100-ДИ. Принцип действия. Основные технические характеристики. Условия эксплуатации.
13. Поверка средств измерений. Виды поверок.
14. Классификация погрешностей в зависимости от выражения погрешности.
15. Поясните причины возникновения вариации показаний прибора при измерении.
16. Какие существуют способы поверки манометров?
17. В чем заключается поверка пружинных манометров на рабочем месте?
18. Почему постукивание по корпусу прибора повышает точность поверки?
19. Какие причины вызывают появление дополнительной погрешности?
20. Поясните порядок выполнения лабораторной работы.

Вопросы к защите лабораторной работы ЛР07

1. Какие виды приборов для измерения уровня вы знаете?
2. Приведите классификацию уровнемеров жидкостей.
3. Поясните работу визуальных уровнемеров.
4. На какое давление и температуру рассчитаны плоские указательные стекла?
5. Что является чувствительным элементом поплавкового уровнемера?
6. Можно ли поплавковые уровнемеры использовать для измерения уровня сыпучих материалов?
7. Поясните принцип действия гидростатических уровнемеров. Для чего нужен сравнительный сосуд?
8. Каким образом определяется уровень в пьезометрических уровнемерах?

9. Поясните принцип действия емкостных и омических сигнализаторов уровня.
10. Сколько уровней можно контролировать с помощью омического релейного сигнализатора уровня?
11. Назовите классификацию уровнемеров сыпучих тел.
12. Поясните устройство лабораторной установки. Какой тип уровнемера используется в лабораторной установке?
13. Что такое поверка уровнемеров?
14. Поясните ход и результаты поверки.
15. В какой класс точности укладываются результаты выполненной поверки?

ИД-24 (ОПК-1) Знает организационные, научные и методические основы стандартизации

Результаты обучения	Контрольные мероприятия
Формулирует основные термины и понятия в области стандартизации, перечисляет цели и задачи стандартизации	СР06, Зач01
Имеет представление о законодательно-нормативной базе и методах стандартизации	СР07, ЛР10, Зач01

Примерные задания к защите лабораторной работы ЛР10

1. Можно ли на базе предпочтительных чисел стандартизовать параметр, определяемый числом 26,5?
2. Определите номер предпочтительного числа 212.
3. К какому ряду предпочтительных чисел относится параметр 0,56?
4. Что это за ряд R80(1,36...1,70)?
5. Запишите, чему равны знаменатели прогрессий основных рядов.

Теоретические вопросы к зачету Зач01

1. Сформулируйте принципиальные положения ФЗ РФ «О стандартизации Российской Федерации».
2. Объясните понятие «Техническое регулирование».
3. Перечислите основные цели и задачи в области технического регулирования, стандартизации.
4. На каких принципах базируется стандартизация?
5. Перечислите особенности перспективной, опережающей и комплексной стандартизации.
6. Перечислите основные методы стандартизации и дайте им определения.
7. Что понимается под объектами стандартизации? Приведите их классификацию.
8. Как оценивается уровень унификации и стандартизации?
9. Объясните сущность системного подхода и системы предпочтительных чисел.
10. Что составляет законодательную и нормативно-правовую основы стандартизации?
11. Какие документы относятся к сфере стандартизации? Дайте их характеристику.
12. Что называется стандартом?
13. Какие существуют виды стандартов, дайте их описание.
14. Охарактеризуйте систему органов и служб стандартизации.
15. Сформулируйте основные задачи национального органа по стандартизации.
16. Опишите цели, задачи, структуру технических комитетов по стандартизации.
17. Перечислите основные направления работ российских технических комитетов по стандартизации.
18. Перечислите общетехнические системы государственных стандартов.
19. Опишите Единую систему конструкторской документации.

20. Дайте характеристику Комплекса стандартов Единой системы технологической документации.
21. Что представляет собой Единая система классификации и кодирования технико-экономической информации?
22. Какие общероссийские классификаторы вы знаете?
23. Что значит унификация и стандартизация управленческих документов?

8.2. Критерии и шкалы оценивания

Каждое мероприятие текущего контроля успеваемости оценивается по шкале «зачтено», «не зачтено».

Оценка «зачтено» выставляется обучающемуся при выполнении всех указанных показателей (Таблица 8.1), допускаются несущественные неточности в изложении и оформлении материала

При невыполнении хотя бы одного из показателей выставляется оценка «не зачтено».

Таблица 8.1 – Критерии оценивания мероприятий текущего контроля успеваемости

Наименование, обозначение	Показатель
Лабораторная работа	лабораторная работа выполнена в полном объеме; по лабораторной работе представлен отчет, содержащий необходимые расчеты, выводы, оформленный в соответствии с установленными требованиями; на защите лабораторной работы даны правильные ответы не менее чем на 50% заданных вопросов
Доклад	тема доклада раскрыта, сформулированы выводы; соблюдены требования к объему и оформлению доклада (презентации к докладу);

При оценивании результатов обучения по дисциплине в ходе промежуточной аттестации используются следующие критерии и шкалы.

Зачет (Зач01).

Задание состоит из 2 теоретических вопросов и 1 практического задания.

Время на подготовку: 45 минут.

Оценка «зачтено» выставляется обучающемуся, если он знает программный материал, грамотно и по существу излагает его, не допуская существенных неточностей в ответах на вопросы, правильно применяет теоретические положения при решении практических заданий.

Оценка «не зачтено» выставляется обучающемуся, который не знает значительной части программного материала, допускает существенные ошибки в ответах на вопросы и при выполнении практических заданий.

Результат обучения по дисциплине считается достигнутым при получении обучающимся оценки «зачтено», «удовлетворительно», «хорошо», «отлично» по каждому из контрольных мероприятий, относящихся к данному результату обучения.

МИНИСТЕРСТВО НАУКИ И ВЫСШЕГО ОБРАЗОВАНИЯ РОССИЙСКОЙ ФЕДЕРАЦИИ
Федеральное государственное бюджетное образовательное учреждение
высшего образования

«Тамбовский государственный технический университет»
(ФГБОУ ВО «ТГТУ»)



УТВЕРЖДАЮ

*Директор института автоматизации и
информационных технологий*

_____ Ю.Ю. Громов
« 15 » _____ февраля _____ 20 23 г.

РАБОЧАЯ ПРОГРАММА ДИСЦИПЛИНЫ

Б1.О.06.01 Информатика и основы искусственного интеллекта

(шифр и наименование дисциплины в соответствии с утвержденным учебным планом подготовки)

Направление

15.03.06 «Мехатроника и робототехника»

(шифр и наименование)

Профиль

Информационно-сенсорные системы в мехатронике

(наименование профиля образовательной программы)

Формы обучения: _____ ***очная*** _____

Кафедра: ***Системы автоматизированной поддержки принятия решений***

(наименование кафедры)

Составитель:

К.Т.Н., доцент

степень, должность

подпись

С.Г. Толстых

инициалы, фамилия

Заведующий кафедрой

подпись

И.Л. Коробова

инициалы, фамилия

Тамбов 2023

**1. ПЛАНИРУЕМЫЕ РЕЗУЛЬТАТЫ ОБУЧЕНИЯ ПО ДИСЦИПЛИНЕ И
ЕЕ МЕСТО В СТРУКТУРЕ ОПОП**

Цель освоения дисциплины – достижение планируемых результатов обучения (таблица 1.1), соотнесенных с индикаторами достижения компетенций и целью реализации ОПОП.

Дисциплина входит в состав обязательной части образовательной программы.

Таблица 1.1 – Результаты обучения по дисциплине

Код, наименование индикатора	Результаты обучения по дисциплине
ОПК-4 Способен понимать принципы работы современных информационных технологий и использовать их для решения задач профессиональной деятельности	
ИД-1 (ОПК-4) Знает современные принципы работы с информацией для решения стандартных задач профессиональной деятельности	Знает современные тенденции развития информатики и вычислительной техники, компьютерных технологий, искусственного интеллекта
	Знает современные программные средства для получения, хранения, обработки и передачи информации
	Знает свойства и требования, предъявляемые к алгоритмам решения задач, способы представления алгоритмов и основные алгоритмические структуры
	Знает современные инструментальные средства и технологии программирования
ИД-2 (ОПК-4) Умеет осуществлять поиск, хранение, обработку и интеллектуальный анализ информации из различных источников и представлять ее в требуемом формате	Умеет применять методы и средства сбора, обмена, хранения, передачи и обработки текстовой, числовой, графической информации с использованием вычислительной техники и технологий искусственного интеллекта
	Умеет использовать программы общего назначения, локальные и глобальные компьютерные сети по сбору, обработке, анализу и хранению информации
	Решает задачи по представлению информации в числовом виде для хранения и обработки в вычислительной технике
	Умеет составлять алгоритмы
	Умеет писать и отлаживать коды на языке программирования высокого уровня
	Решает задачи в области искусственного интеллекта
ИД-3 (ОПК-4) Владеет информационно-коммуникационными, сетевыми технологиями и методами искусственного интеллекта для решения стандартных задач профессиональной деятельности	Владеет навыками работы с компьютером как средством управления информацией
	Владеет навыками работы с основными программными средствами хранения, обработки и интеллектуального анализа информации
	Владеет навыками алгоритмизации и программирования
	Применяет на практике методы искусственного интеллекта для решения стандартных задач профессиональной деятельности

Результаты обучения по дисциплине достигаются в рамках осуществления всех видов контактной и самостоятельной работы обучающихся в соответствии с утвержденным учебным планом.

Индикаторы достижения компетенций считаются сформированными при достижении соответствующих им результатов обучения.

2. ОБЪЁМ ДИСЦИПЛИНЫ

Объем дисциплины составляет 3 зачетных единицы.

Ниже приведено распределение общего объема дисциплины (в академических часах) в соответствии с утвержденным учебным планом.

Виды работ	Форма обучения
	Очная
	1 семестр
<i>Контактная работа</i>	33
занятия лекционного типа	16
лабораторные занятия	16
практические занятия	
курсовое проектирование	
консультации	
промежуточная аттестация	1
<i>Самостоятельная работа</i>	75
<i>Всего</i>	108

3. СОДЕРЖАНИЕ ДИСЦИПЛИНЫ

Раздел 1. Основные понятия информатики, аппаратное обеспечение компьютера.

Тема 1. Предмет, цели и задачи информатики.

Исторический обзор, предпосылки возникновения информатики. Предмет и основное содержание дисциплины, ее цели и задачи. Структура информатики и ее связь с другими науками. Понятие «информация», виды информации, способы хранения и переработки. Измерение количества информации. Виды и формы представления информации в информационных системах.

Тема 2. Общие принципы организации работы компьютеров, компьютерные сети

Структурно-функциональная схема компьютера. Виды компьютеров в современном мире. Супер-компьютеры. Вычислительные кластеры. Основные комплектующие компьютеров типа IBM PC. Внешние устройства отображения, ввода, вывода и хранения информации. Гаджеты. Основные архитектурные решения в локальных сетях. Глобальные сети. Высокоскоростные современные сети. Беспроводные сети. Спутниковые системы. Цифровое вещание по компьютерным сетям. Компьютерные сети для организации распределенных вычислений. Облачные вычисления. Доступ к суперкомпьютерам посредством глобальных сетей

Лабораторные работы:

ЛР01. Позиционные системы счисления. Методы перевода чисел. Выполнение арифметических операций над числами в двоичной, восьмеричной и шестнадцатеричной системах. Выполнение логических операций над числами в двоичной системе счисления.

Самостоятельная работа:

СР01. Поиск и изучение материала об общих принципах процессов передачи, обработки и накопления информации.

СР02. Поиск и изучение материала об информационных процессах, системах и технологиях

СР03. Поиск и изучение материала об общих принципах организации и работы компьютеров.

СР04. Поиск и изучение материала о компьютерных сетях.

Раздел 2. Программное обеспечение компьютера.

Тема 3. Программное обеспечение

Операционные системы, обзор и классификация. Понятие «файловая система». Кодирование текстовой, числовой, графической, звуковой информации. Системное, специальное, прикладное ПО. Операционная система Windows. Операционные системы на базе UNIX. ОС Android. Браузеры глобальных сетей, поисковые системы. Файлообменники. Общение и обмен информацией в сети. Мультимедиа технологии. Средства электронных презентаций. Электронные таблицы. Представление звуковой информации в памяти ПК. Программные средства и технологии обработки.

Тема 4. Защита информации.

Основные определения и концепции. Кодирование информации. Шифрование и дешифрование информации (обзор). Компьютерные вирусы. Сетевая безопасность.

Самостоятельная работа:

CP05. Средства обработки и преобразования информации. Прикладное программное обеспечение для работы с текстовыми документами, электронными таблицами, базами данных.

CP06. Поиск и изучение материала о программном обеспечении компьютера.

CP07. Поиск и изучение материала о средствах обработки компьютерной графики.

CP08. Поиск и изучение материала о защите информации, сетевой безопасности.

Раздел 3. Активные информационные ресурсы.

Тема 5. Этапы решения задач на ЭВМ.

Этапы решения задач на ЭВМ. Понятие алгоритма. Свойства алгоритма. Способы записи алгоритмов: словесный, табличный, блок-схемой, структурно-стилизированный. Способы связи потоков передачи данных и управления в алгоритмах – линейные, разветвляющиеся и циклические алгоритмы. Критерии качества алгоритмов. Методы разработки алгоритмов. Сложность алгоритмов. Понятие "тип данных". Стандартные типы данных в информатике. Назначение и классификация языков программирования. Запись программ на алгоритмическом языке, основные особенности. Методы проектирования программ.

Тема 6. Язык программирования Python..

Назначение, особенности и история развития языка программирования Python. Лексические основы языка Python. Константы в языке Python. Типы данных. Определения и описания программных объектов. Знаки операций, формирование выражений в языке Python. Операторы языка Python. Реализация сложных типов данных. Пользовательские функции и основы функционального программирования в Python.

Лабораторные работы:

LP02. Разработка программы для решения простейших задач обработки информации. Программирование разветвляющихся алгоритмов на языке Python.

LP03. Разработка программы для решения простейших задач обработки информации. Программирование циклических алгоритмов на языке Python.

LP04. Массивы в языке Python.

LP05. Строки в языке Python.

Тема 7. Основы искусственного интеллекта

Определения искусственного интеллекта. Происхождение и понимание термина «искусственный интеллект». История развития искусственного интеллекта. Национальная стратегия развития искусственного интеллекта. Назначение и области применения искусственного интеллекта. Символьные и численные вычисления. Алгоритмический и эвристический подходы к решению задач. Проблемы поиска и представления знаний. Моделирование рассуждений. Обработка естественного языка. Экспертные системы. Машинное обучение. Нейронные сети. Интеллектуальная робототехника.

Лабораторные работы:

LP06 Изучение нейронных сетей

4. ПЕРЕЧЕНЬ УЧЕБНОЙ ЛИТЕРАТУРЫ, ИНФОРМАЦИОННЫХ РЕСУРСОВ И ТЕХНОЛОГИЙ

4.1. Учебная литература

1. Галыгина, И. В. Информатика. Лабораторный практикум : учебное пособие для вузов / И. В. Галыгина, Л. В. Галыгина. — Санкт-Петербург : Лань, 2020. — 124 с. — ISBN 978-5-8114-5401-3. — Текст : электронный // Лань : электронно-библиотечная система. — URL: <https://e.lanbook.com/book/149337>. — Режим доступа: для авториз. пользователей.

2. Толстых С.С. Информатика [Электронный ресурс]: метод. указ. / С. С. Толстых, С. Г. Толстых. — Тамбов: ТГТУ, 2016. — Режим доступа к книге: <http://www.tstu.ru/book/elib1/exe/2016/Tolstih.exe> - «Электронно-библиотечная система ТГТУ. Электронные учебники»

3. Ракитина Е.А. Информатика [Электронный ресурс]: учебное пособие / Е. А. Ракитина, С. С. Толстых, С. Г. Толстых. — Тамбов: ТГТУ, 2015. — Режим доступа к книге: <http://www.tstu.ru/book/elib1/exe/2015/Rakitina.exe> - «Электронно-библиотечная система ТГТУ. Электронные учебники»

4. Метелица Н.Т. Основы информатики [Электронный ресурс]: учебное пособие/ Метелица Н.Т., Орлова Е.В.— Электрон. текстовые данные.— Краснодар: Южный институт менеджмента, 2012.— 113 с.— Режим доступа: <http://www.iprbookshop.ru/9751>.— ЭБС «IPRbooks», по паролю

5. Федосеев С.В. Современные проблемы прикладной информатики [Электронный ресурс]: учебное пособие/ Федосеев С.В.— Электрон. текстовые данные.— М.: Евразийский открытый институт, 2011.— 272 с.— Режим доступа: <http://www.iprbookshop.ru/10830>.— ЭБС «IPRbooks», по паролю

6. Губарев В.В. Информатика. Прошлое, настоящее, будущее [Электронный ресурс]: учебник/ Губарев В.В.— Электрон. текстовые данные.— М.: Техносфера, 2011.— 432 с.— Режим доступа: <http://www.iprbookshop.ru/13281>.— ЭБС «IPRbooks», по паролю

7. Кудинов, Ю.И. Основы современной информатики. [Электронный ресурс] / Ю.И. Кудинов, Ф.Ф. Пащенко. — Электрон. дан. — СПб. : Лань, 2011(2016). — 256 с. — Режим доступа: <http://e.lanbook.com/book/2024> — Загл. с экрана.

8. Информатика [Электронный ресурс]: учебное пособие/ С.В. Тимченко [и др.].— Электрон. текстовые данные.— Томск: Томский государственный университет систем управления и радиоэлектроники, Эль Контент, 2011.— 160 с.— Режим доступа: <http://www.iprbookshop.ru/13935>.— ЭБС «IPRbooks», по паролю

9. Остроух, А. В. Системы искусственного интеллекта : монография / А. В. Остроух, Н. Е. Суркова. — 2-е изд., стер. — Санкт-Петербург : Лань, 2021. — 228 с. — ISBN 978-5-8114-8519-2. — Текст : электронный // Лань : электронно-библиотечная система. — URL: <https://e.lanbook.com/book/176662> (дата обращения: 14.03.2022). — Режим доступа: для авториз. пользователей.

10. Джонс, М. Т. Программирование искусственного интеллекта в приложениях / М. Т. Джонс. — Москва : ДМК Пресс, 2011. — 312 с. — ISBN 978-5-94074-746-8. — Текст : электронный // Лань : электронно-библиотечная система. — URL: <https://e.lanbook.com/book/1244> (дата обращения: 14.03.2022). — Режим доступа: для авториз. пользователей.

4.2. Интернет-ресурсы, в том числе современные профессиональные базы данных и информационные справочные системы

Университетская информационная система «РОССИЯ» <https://uisrussia.msu.ru>

Справочно-правовая система «Консультант+» <http://www.consultant-urist.ru>

Справочно-правовая система «Гарант» <http://www.garant.ru>
База данных Web of Science <https://apps.webofknowledge.com/>
База данных Scopus <https://www.scopus.com>
Портал открытых данных Российской Федерации <https://data.gov.ru>
База открытых данных Министерства труда и социальной защиты РФ
<https://rosmintrud.ru/opendata>
База данных Научной электронной библиотеки eLIBRARY.RU <https://elibrary.ru/>
База данных профессиональных стандартов Министерства труда и социальной защиты РФ <http://profstandart.rosmintrud.ru/obshchiy-informatsionnyy-blok/natsionalnyy-reestr-professionalnykh-standartov/>
Базы данных Министерства экономического развития РФ <http://www.economy.gov.ru>
База открытых данных Росфинмониторинга <http://www.fedsfm.ru/opendata>
Электронная база данных «Издательство Лань» <https://e.lanbook.com>
Электронная библиотечная система «IPRbooks» <http://www.iprbookshop.ru>
База данных «Электронно-библиотечная система «ЭБС ЮРАЙТ» <https://www.biblio-online.ru>
База данных электронно-библиотечной системы ТГТУ <http://elib.tstu.ru>
Федеральная государственная информационная система «Национальная электронная библиотека» <https://нэб.пф>
Национальный портал онлайн обучения «Открытое образование» <https://openedu.ru>
Электронная база данных "Polpred.com Обзор СМИ" <https://www.polpred.com>
Официальный сайт Федерального агентства по техническому регулированию и метрологии <http://protect.gost.ru/>

Ресурсы электронной информационно-образовательной среды университета представлены в локальном нормативном акте «Положение об электронной информационно-образовательной среде Тамбовского государственного технического университета».

Электронные образовательные ресурсы, к которым обеспечен доступ обучающихся, в т.ч. приспособленные для использования инвалидами и лицами с ограниченными возможностями здоровья, приведены на официальном сайте университета в разделе «Университет»-«Сведения об образовательной организации»-«Материально-техническое обеспечение и оснащенность образовательного процесса».

Сведения о лицензионном программном обеспечении, используемом в образовательном процессе, представлены на официальном сайте университета в разделе «Образование»-«Учебная работа»-«Доступное программное обеспечение».

5. МЕТОДИЧЕСКИЕ УКАЗАНИЯ ДЛЯ ОБУЧАЮЩИХСЯ ПО ОСВОЕНИЮ ДИСЦИПЛИНЫ

С целью углубления и закрепления полученных теоретических сведений и совершенствования практических умений и навыков необходимо выполнение следующих *мероприятий*:

- *лекции* – запись одна из форм активной самостоятельной работы студентов, требующая навыков и умения кратко, схематично, последовательно и логично фиксировать основные положения, выводы, обобщения, формулировки. Культура записи лекции – один из важнейших факторов успешного и творческого овладения знаниями. Последующая работа над текстом лекции воскрешает в памяти ее содержание, позволяет развивать аналитическое мышление. Лекции имеют в основном обзорный характер и нацелены на освещение наиболее трудных и дискуссионных вопросов, изучение материалов лекций призвано способствовать формированию навыков работы с учебной и научной литературой. Студенты приходят на лекции, предварительно проработав соответствующий учебный материал по источникам, рекомендуемым программой. Работа с конспектом лекций предполагает просмотр конспекта в тот же день после занятий, пометку материала конспекта, который вызывает затруднения для понимания;

- *лабораторные занятия* – перед выполнением лабораторной работы необходимо изучить теорию вопроса, предполагаемого к исследованию, ознакомиться с руководством по соответствующей работе и подготовить протокол проведения работы, оформление отчета проводится после проведения ее, для подготовке к защите следует проанализировать результаты, сопоставить их с известными теоретическими положениями или справочными данными, обобщить результаты исследований в виде выводов, подготовить ответы на вопросы, приводимые к лабораторным работам;

- *тестовый контроль* можно использовать на любом этапе лабораторного или практического занятия, от проверки домашнего задания, до закрепления нового материала. Тестовая форма проверки знаний имеет ряд несомненных достоинств: позволяет в сжатые сроки провести опрос значительного числа студентов; исключает возможность субъективного подхода к оценке качества знаний;

- *самостоятельная работа* студентов является одной из основных форм внеаудиторной работы. Целью самостоятельной работы студентов является овладение фундаментальными знаниями, профессиональными умениями и навыками деятельности по профилю, опытом творческой, исследовательской деятельности. Основными результатами самостоятельной работы должны стать улучшение качества знаний и выработка каждым студентом собственной системы общетеоретических и специальных профессиональных знаний, совокупность и широта которых формирует у него представления о изучаемом предмете. На самостоятельное изучение выносятся те темы и разделы, которые не рассматривались на лекциях, лабораторных и практических занятиях недостаточно подробно. Основным методом обучения является самостоятельная работа студентов с учебно-методическими материалами (мультимедийные издания), научной литературой, статистическими данными, в том числе Internet-ресурсы.

6. МАТЕРИАЛЬНО-ТЕХНИЧЕСКОЕ ОБЕСПЕЧЕНИЕ

По всем видам учебной деятельности в рамках дисциплины используются аудитории, оснащенные необходимым специализированным оборудованием.

Наименование специальных помещений	Оснащенность специальных помещений	Перечень лицензионного программного обеспечения / Реквизиты подтверждающего документа
Учебная аудитория для проведения занятий лекционного типа	Мебель: учебная мебель Технические средства: экран, проектор, компьютер	MS Office, Windows / Корпоративные академические лицензии бессрочные Microsoft Open License №47425744, 48248803, 41251589, 46314939, 44964701, 43925361, 45936776, 47425744, 41875901, 41318363, 60102643;
Учебная аудитория для проведения занятий семинарского типа, лабораторных работ, групповых и индивидуальных консультаций, текущего контроля и промежуточной аттестации – компьютерный класс	Мебель: учебная мебель Комплект специализированной мебели: компьютерные столы Технические средства: компьютерная техника с подключением к информационно-коммуникационной сети «Интернет» и доступом в электронную информационно-образовательную среду образовательной организации, веб-камеры, коммуникационное оборудование, обеспечивающее доступ к сети интернет (проводное соединение и беспроводное соединение по технологии Wi-Fi)	Kaspersky Endpoint Security для бизнеса – Стандартный Russian Edition / №1FB6161017094054183141Сублицензионный договор №Вж_ПО_126201-2016 от 17.10.2016г. Право на использование ПО с 17.10.2016 до 24.10.2018; OpenOffice, Far Manager, 7-Zip / свободно распространяемое ПО PyCharm Community 2020.3.2 (бесплатная версия) под лицензией Apache License 2.0 среда разработки приложений на языке программирования Python

Для самостоятельной работы обучающихся предусмотрены помещения, укомплектованные специализированной мебелью, оснащенные компьютерной техникой с возможностью подключения к сети «Интернет» и обеспечением доступа в электронную информационно-образовательную среду университета.

Наименование помещений для самостоятельной работы обучающихся	Оснащенность помещений для самостоятельной работы обучающихся	Перечень лицензионного программного обеспечения / Реквизиты подтверждающего документа
Помещение для самостоятельной работы обучающихся (читальный зал Научной библиотеки)	Мебель: учебная мебель Комплект специализированной мебели: компьютерные столы Оборудование: компьютерная техника с подключением к информационно-коммуникационной сети «Интернет» и доступом в электронную информационно-образовательную среду образовательной организации, веб-камеры, коммуникационное оборудование, обеспечивающее доступ к сети интернет (проводное соединение и беспроводное соединение по технологии Wi-Fi)	Microsoft Windows 7 pro Лицензия №49487340 Microsoft Office2007 Лицензия №49487340
Помещение для самостоятельной работы обучающихся (ауд. 333/А)	Мебель: учебная мебель Комплект специализированной мебели: компьютерные столы Оборудование: компьютерная техника с подключением к информационно-коммуникационной сети «Интернет» и доступом в электронную информационно-образовательную среду образовательной орга-	Microsoft Windows XP Лицензия №44964701 Microsoft Office 2007 Лицензия №44964701

15.03.06 «Мехатроника и робототехника»
Информационно-сенсорные системы в мехатронике

Наименование помещений для самостоятельной работы обучающихся	Оснащенность помещений для самостоятельной работы обучающихся	Перечень лицензионного программного обеспечения / Реквизиты подтверждающего документа
	низации, веб-камеры, коммуникационное оборудование, обеспечивающее доступ к сети интернет (проводное соединение и беспроводное соединение по технологии Wi-Fi)	

7. ТЕКУЩИЙ КОНТРОЛЬ УСПЕВАЕМОСТИ И ПРОМЕЖУТОЧНАЯ АТТЕСТАЦИЯ

Проверка достижения результатов обучения по дисциплине осуществляется в рамках текущего контроля успеваемости и промежуточной аттестации.

7.1. Текущий контроль успеваемости

Текущий контроль успеваемости включает в себя мероприятия по оцениванию выполнения лабораторных работ, заданий для самостоятельной работы. Мероприятия текущего контроля успеваемости приведены в таблице 7.1.

Таблица 7.1 – Мероприятия текущего контроля успеваемости

Обозначение	Наименование	Форма контроля
ЛР01	Позиционные системы счисления. Методы перевода чисел. Выполнение арифметических операций над числами в двоичной, восьмеричной и шестнадцатеричной системах. Выполнение логических операций над числами в двоичной системе счисления.	Защита
СР01	Поиск и изучение материала об общих принципах процессов передачи, обработки и накопления информации.	Реферат
СР02	Поиск и изучение материала об информационных процессах, системах и технологиях	Реферат
СР03	Поиск и изучение материала об общих принципах организации и работы компьютеров	Реферат
СР04	Поиск и изучение материала о компьютерных сетях	Реферат
СР05	Средства обработки и преобразования информации. Прикладное программное обеспечение для работы с текстовыми документами, электронными таблицами, базами данных.	реферат
СР06	Поиск и изучение материала о программном обеспечении компьютера	Реферат
СР07	Поиск и изучение материала о средствах обработки компьютерной графики	Реферат
СР08	Поиск и изучение материала о защите информации, сетевой безопасности	Реферат
ЛР02	Разработка программы для решения простейших задач обработки информации. Программирование разветвляющихся алгоритмов на языке Python.	защита
ЛР03	Разработка программы для решения простейших задач обработки информации. Программирование циклических алгоритмов на языке Python.	защита
ЛР04	Массивы в языке Python.	Защита
ЛР05	Строки в языке Python.	защита
ЛР06	Изучение нейронных сетей	защита

7.2. Промежуточная аттестация

Формы промежуточной аттестации по дисциплине приведены в таблице 7.2.

Таблица 7.2 – Формы промежуточной аттестации

Обоз- начение	Форма отчетности	Очная
Зач01	Зачет	1 семестр

8. ФОНД ОЦЕНОЧНЫХ СРЕДСТВ

8.1. Оценочные средства

Оценочные средства соотнесены с результатами обучения по дисциплине и индикаторами достижения компетенций.

ИД-1 (ОПК-4) Знает современные принципы работы с информацией для решения стандартных задач профессиональной деятельности

Результаты обучения	Контрольные мероприятия
Знает современные тенденции развития информатики и вычислительной техники, компьютерных технологий, искусственного интеллекта	СР03, СР04, СР07, Зач01
Знает современные программные средства для получения, хранения, обработки и передачи информации	СР05, СР06, Зач01
Знает свойства и требования, предъявляемые к алгоритмам решения задач, способы представления алгоритмов и основные алгоритмические структуры	Зач01
Знает современные инструментальные средства и технологии программирования	ЛР02, Зач01

Темы реферата СР03

1. Работы Дж. фон Неймана по теории вычислительных машин.
2. История создания и развития ЭВМ. Поколения.
3. Микропроцессоры, история создания, использование в современной технике.
4. Персональные ЭВМ, история создания, место в современном мире.
5. Супер-ЭВМ, назначение, возможности, принципы построения.
6. Проект ЭВМ 5-го поколения: замысел и реальность.
7. Многопроцессорные ЭВМ и распараллеливание программ
8. Архитектура процессоров машин 2-го и 3-го поколений.
9. Архитектура микропроцессора семейства PDP.
10. Архитектура микропроцессора семейства Intel.

Темы реферата СР04

1. Компьютерные сети. Основные понятия
2. Глобальные компьютерные сети
3. Локальные компьютерные сети
4. Топология локальных компьютерных сетей (шина, кольцо, звезда)
5. Архитектура компьютерных сетей.
6. Информационно- справочные системы и информационно – поисковые технологии
7. Информационные сетевые технологии
8. Информационно – справочные правовые системы (ИСПС).
9. Информационные технологии в образовании

Темы рефератов СР05

1. Классификация прикладного программного обеспечения ПО.
2. Основные принципы организации интерфейса пользователя в ППО
3. Основные принципы хранения информации и понятие конвертации форматов.
4. Текстовые редакторы. Обзор, классификация по назначению.
5. WORD. Структура текста, атрибуты элементов текста.
6. WORD. Интерфейс. WORD. Стили. WORD.
7. Таблицы. EXCEL. Организация данных. Принцип работы.

8. EXCEL. Выражения. Основные вычислительные функции.
9. EXCEL. Деловая графика
10. Основные понятия, используемые в терминологии СУБД.
11. Реляционная БД
12. Создание таблиц в БД
13. Создание форм в БД
14. Создание запросов в БД
10. Создание отчетов в БД
11. Этапы создания БД.

Темы рефератов СР06

1. Программные системы обработки текстов под MS DOS.
2. Программные системы обработки текстов под WINDOWS.
3. Электронные таблицы под MS DOS.
4. Электронные таблицы под WINDOWS.
5. Программные системы обработки графической информации под MS DOS.
6. Программные системы обработки графической информации под WINDOWS.
7. Современная компьютерная графика. CorelDraw и Photoshop.
8. Компьютерная анимация. 3D Max и другие.
9. Программные системы обработки сканированной информации.
10. Программные системы «переводчики».
11. Мультимедиа-системы. Компьютер и музыка.
12. Мультимедиа-системы. Компьютер и видео.
13. Обзор компьютерных игр.
14. Системы управления базами данных под MS DOS и WINDOWS.
15. Системы управления распределенными базами данных. ORACLE и другие.
16. Обучающие системы. Средства создания электронных учебников.
17. Обучающие системы. Средства создания систем диагностики и контроля знаний.
18. Сетевые и телекоммуникационные сервисные программы.
19. О программах-поисковиках в Интернете.
20. О программах-броузерах в Интернете.
21. Системы компьютерной алгебры.
22. Пакет MathCad.
23. Развитие программных средств математических вычислений — от Eureka до Mathematica.

Темы рефератов СР07

1. Возможности CorelDraw.
2. Что может Adobe Photoshop.
3. Обзор графических редакторов для IBM PC.
4. Компьютерная анимация.
5. Сканирование и распознавание изображений.
6. Возможности и перспективы развития компьютерной графики.
7. Форматы графических файлов.

Темы рефератов СР08

1. Методы борьбы с фишинговыми атаками.
2. Законодательство о персональных данных.
3. Защита авторских прав.
4. Назначение, функции и типы систем видеозащиты.
5. Как подписывать с помощью ЭЦП электронные документы различных форматов.
6. Обзор угроз и технологий защиты Wi-Fi-сетей.
7. Проблемы внедрения дискового шифрования.
8. Борьба со спамом: основные подходы, классификация, примеры, прогнозы на будущее.
9. Особенности процессов аутентификации в корпоративной среде.
10. Квантовая криптография.
11. Утечки информации: как избежать. Безопасность смартфонов.
12. Безопасность применения пластиковых карт - законодательство и практика.

13. Защита CD- и DVD-дисков от копирования.
14. Современные угрозы и защита электронной почты.
15. Программные средства анализа локальных сетей на предмет уязвимостей.
16. Безопасность применения платежных систем - законодательство и практика.
17. Аудит программного кода по требованиям безопасности.

Вопросы к защите лабораторной работы ЛР02

1. Перечислите используемые операторы языка программирования и объясните характер их использования.
2. Объясните выбор используемых инструментальных средств разработки программы.
3. Перечислите операторы выбора языка программирования Python.

Тестовые задания к зачету Зач01 (примеры)

- 1 Как называется кодирование которое используется, когда нужно защитить информацию от несанкционированного доступа?
 - а: криптографическое
 - б: помехозащитное
 - в: эффективное
 - г: по образцу

- 2 Минимальный, но достаточный состав данных для достижения целей, которые преследует потребитель информации?
 - а: полнота
 - б: актуальность
 - в: своевременность
 - г: устойчивость

- 3 Сервер в архитектуре «клиент-сервер» – это
 - а: программа, осуществляющая поиск информации в сети
 - б: программа, подготавливающая запрос пользователя, передающая этот запрос по сети, а затем принимающая ответ
 - в: компьютер, предоставляющий сервис другим объектам сети по их запросам
 - г: система обмена информацией на определенную тему между абонентами сети

- 4 Маршрутизация – это
 - а: объединение в сеть пакетных подсетей через шлюзы
 - б: процедура определения пути следования пакета из одной сети в другую
 - в: определение адреса получателя пакета
 - г: определение адресной схемы

5 Значение переменной S после выполнения фрагмента алгоритма

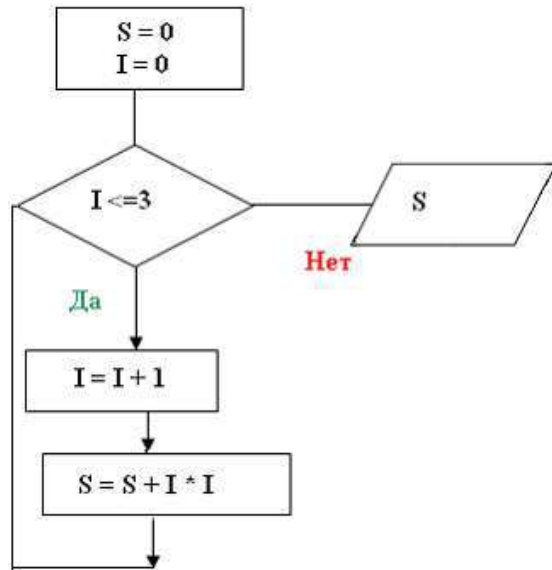

будет равно ...

- а: 0
- б: 14
- в: 30
- г: 5

6 Представленный фрагмент блок-схемы алгоритма

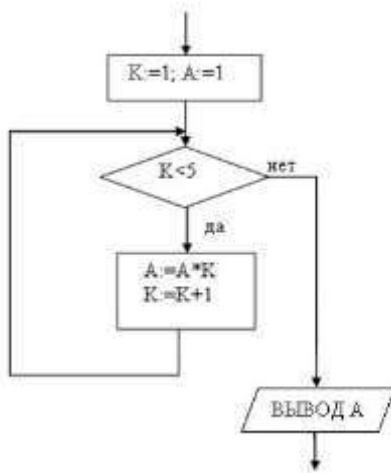

выводит...

- а: A^5
- б: 24
- в: A^4
- г: 120

ИД-2 (ОПК-4) Умеет осуществлять поиск, хранение, обработку и интеллектуальный анализ информации из различных источников и представлять ее в требуемом формате

Результаты обучения	Контрольные мероприятия
Умеет применять методы и средства сбора, обмена, хранения, передачи и обработки текстовой, числовой, графической информации с использованием вычислительной техники и технологий искусственного интеллекта	СР01, СР02, Зач01
Умеет использовать программы общего назначения, локальные и глобальные компьютерные сети по сбору, обработке, анализу и	СР04, СР05

Результаты обучения	Контрольные мероприятия
хранению информации	
Решает задачи по представлению информации в числовом виде для хранения и обработки в вычислительной технике	ЛР01, Зач01
Умеет составлять алгоритмы	ЛР02, ЛР03, ЛР04, ЛР05
Умеет писать и отлаживать коды на языке программирования высшего уровня	ЛР02, ЛР03, ЛР04, ЛР05
Решает задачи в области искусственного интеллекта	ЛР06

Темы реферата СР01

1. Понятие «Информация».
2. Информационные процессы в окружающем мире.
3. Мультимедиа-технологии.
4. Мир Интернет.
5. От абака до ПК (история счета).
6. Составные части информатики: поиск, преобразование, хранение, передача информации.
7. Информационные модели.
8. Хранители информации (о запоминающих устройствах).
9. Алгоритмические конструкции.
10. Плюсы и минусы компьютерных технологий.

Темы реферата СР02

1. Информационные технологии организационного управления.
2. Информационные технологии в промышленности и экономике
3. Информационные технологии автоматизированного проектирования
4. Программные средства информационных технологий
5. Технические средства информационных технологий
6. Этапы эволюции информационных технологий
7. Геоинформационные технологии. Основные понятия
8. Геоинформационные системы в экологии и природопользовании
9. CASE – технологии
10. Информационно- справочные системы и информационно – поисковые технологии

Темы реферата СР04

1. Компьютерные сети. Основные понятия
2. Глобальные компьютерные сети
3. Локальные компьютерные сети
4. Топология локальных компьютерных сетей (шина, кольцо, звезда)
5. Архитектура компьютерных сетей.
6. Информационно- справочные системы и информационно – поисковые технологии
7. Информационные сетевые технологии
8. Информационно – справочные правовые системы (ИСПС).
9. Информационные технологии в образовании

Темы рефератов СР05

1. Классификация прикладного программного обеспечения ПО.
2. Основные принципы организации интерфейса пользователя в ППО
3. Основные принципы хранения информации и понятие конвертации форматов.
4. Текстовые редакторы. Обзор, классификация по назначению.
5. WORD. Структура текста, атрибуты элементов текста.
6. WORD. Интерфейс. WORD. Стили. WORD.
7. Таблицы. EXCEL. Организация данных. Принцип работы.

8. EXCEL. Выражения. Основные вычислительные функции.
9. EXCEL. Деловая графика
10. Основные понятия, используемые в терминологии СУБД.
11. Реляционная БД
12. Создание таблиц в БД
13. Создание форм в БД
14. Создание запросов в БД
10. Создание отчетов в БД
11. Этапы создания БД.

Вопросы к защите лабораторной работы ЛР01 (примеры)

1. Опишите используемые методы перевода чисел.
2. Объясните особенности арифметических операций в двоичной системе счисления.
3. Объясните выбор системного программного обеспечения для решения задачи.
4. Перечислите используемые логические операции над числовыми данными.
5. Объясните особенности логических операторов в поразрядных операциях.
6. Укажите особенности хранения числовой информации в вычислительной технике.

Вопросы к защите лабораторной работы ЛР02

1. Опишите алгоритм решения задачи.
2. Перечислите используемые операторы языка программирования и объясните характер их использования.
3. Объясните выбор используемых инструментальных средств разработки программы.
4. Перечислите операторы выбора языка программирования Python.
5. Перечислите особенности использования оператора `if... elif... else`.

Вопросы к защите лабораторной работы ЛР03

1. Опишите алгоритм решения задачи.
2. Перечислите используемые операторы языка программирования и объясните характер их использования.
3. Объясните выбор используемых инструментальных средств разработки программы.
4. Перечислите операторы цикла языка программирования Python.
5. Перечислите особенности использования оператора `for`.

Вопросы к защите лабораторной работы ЛР04

1. Опишите алгоритм решения задачи.
2. Перечислите используемые операторы языка программирования и объясните характер их использования.
3. Объясните выбор используемых инструментальных средств разработки программы.
4. Опишите понятие массива, характеристики массивов, практические аспекты создания и инициализации массивов.
5. Перечислите средства для создания списков.
6. Приведите примеры методов для списков.

Вопросы к защите лабораторной работы ЛР05

1. Опишите алгоритм решения задачи.
2. Перечислите используемые операторы языка программирования и объясните характер их использования.
3. Объясните выбор используемых инструментальных средств разработки программы.
4. Укажите особенности работы со строками в языке программирования Python.
5. Перечислите функции для работы со строками.

Вопросы к защите лабораторной работы ЛР06

1. Опишите работу искусственного нейрона.
2. Какие функции активации используются в нейронных сетях?
3. Как строится многослойная нейронная сеть?
4. Что такое обучение нейронной сети?
5. Какие методы обучения Вы знаете?

Тестовые задания к зачету Зач01 (примеры)

1 Представлен фрагмент электронной таблицы, содержащий числа и формулы.

	A	B	C
12	7	2	=A12+B12
13	5.5	4	=A13*B13
14	6	8	=A14+B14
15			

После вычислений значение в ячейке C15 равно 22. Ячейка C15 содержит формулу:

- а) = C13+A15; б) =СУММ(A12:B13)
в) =A14+C14 д) =C12+B14

2 Информационно-коммуникационные технологии (а)

Представлен фрагмент электронной таблицы, содержащий числа и формулы.

	A	B	C
12	7	2	=A12+B12
13	5.5	4	=A13*B13
14	6	8	=A14+B14
15			

После вычислений значение в ячейке C15 равно 20. Ячейка C15 содержит формулу:

- а) = C13; б) =СУММ(A12:B13)
в) =A14+C14 д) =C12+A15

3 Расположите числа x , y , z , заданные в различных системах счисления в порядке возрастания.

$$x=114_6, y=1211_3, z=57_8$$

В ответе напишите буквы x , y , z в том порядке, в котором они идут в порядке возрастания. Буквы в ответе пишите подряд, никаких разделителей между буквами ставить не нужно.

Ответ:

4 Расположите числа x , y , z , заданные в различных системах счисления в порядке возрастания.

$$x=2E_{15}, y=3B_{12}, z=34_{13}$$

В ответе напишите буквы x , y , z в том порядке, в котором они идут в порядке возрастания. Буквы в ответе пишите подряд, никаких разделителей между буквами ставить не нужно.

Ответ:

5 Представленный ниже фрагмент программы обрабатывает элементы одномерного целочисленного массива A с индексами от 0 до 9. Перед началом выполнения данного фрагмента эти элементы массива имели значения 3, 5, 6, 2, 1, 6, 3, 1, 8, 3 (т. е. $A[0] = 3, A[1] = 5, \dots, A[9] = 3$).

```
Python
s = 0
for k in range(1,10):
if A[k] < A[k-1]:
    t = A[k]
    A[k] = A[k-1]
A[k-1] = t
s = s + k
```

Ответ:

6 Представленный ниже фрагмент программы обрабатывает элементы одномерного целочисленного массива А с индексами от 0 до 9. Перед началом выполнения данного фрагмента эти элементы массива имели значения 2, 4, 6, 1, 7, 2, 3, 6, 7, 2 (т. е. $A[0] = 2, A[1] = 4, \dots, A[9] = 2$).

<pre>Python s = 0 for k in range(1,10): if A[k] < A[k-1]: t = A[k] A[k] = A[k-1] A[k-1] = t s = s + k</pre>
--

Ответ:

ИД-3 (ОПК-4) Владеет информационно-коммуникационными, сетевыми технологиями и методами искусственного интеллекта для решения стандартных задач профессиональной деятельности

Результаты обучения	Контрольные мероприятия
Владеет навыками работы с компьютером как средством управления информацией	Зач01
Владеет навыками работы с основными программными средствами хранения, обработки и интеллектуального анализа информации	СР05, Зач01
Владеет навыками алгоритмизации и программирования	ЛР02, ЛР03, ЛР04, ЛР05
Применяет на практике методы искусственного интеллекта для решения стандартных задач профессиональной деятельности	ЛР06

Темы рефератов СР05

1. Классификация прикладного программного обеспечения ПО.
2. Основные принципы организации интерфейса пользователя в ППО
3. Основные принципы хранения информации и понятие конвертации форматов.
4. Текстовые редакторы. Обзор, классификация по назначению.
5. WORD. Структура текста, атрибуты элементов текста.
6. WORD. Интерфейс. WORD. Стили. WORD.
7. Таблицы. EXCEL. Организация данных. Принцип работы.
8. EXCEL. Выражения. Основные вычислительные функции.
9. EXCEL. Деловая графика
10. Основные понятия, используемые в терминологии СУБД.
11. Реляционная БД
12. Создание таблиц в БД
13. Создание форм в БД
14. Создание запросов в БД
10. Создание отчетов в БД
11. Этапы создания БД.

Вопросы к защите лабораторной работы ЛР02

1. Опишите алгоритм решения задачи.
2. Перечислите используемые операторы языка программирования и объясните характер их использования.
3. Объясните выбор используемых инструментальных средств разработки программы.

4. Перечислите операторы выбора языка программирования Python.
5. Перечислите особенности использования оператора if... elif... else.

Вопросы к защите лабораторной работы ЛР03

1. Опишите алгоритм решения задачи.
2. Перечислите используемые операторы языка программирования и объясните характер их использования.
3. Объясните выбор используемых инструментальных средств разработки программы.
4. Перечислите операторы цикла языка программирования Python.
5. Перечислите особенности использования оператора for.

Вопросы к защите лабораторной работы ЛР04

1. Опишите алгоритм решения задачи.
2. Перечислите используемые операторы языка программирования и объясните характер их использования.
3. Объясните выбор используемых инструментальных средств разработки программы.
4. Опишите понятие массива, характеристики массивов, практические аспекты создания и инициализации массивов.
5. Перечислите средства для создания списков.
6. Приведите примеры методов для списков.

Вопросы к защите лабораторной работы ЛР05

1. Опишите алгоритм решения задачи.
2. Перечислите используемые операторы языка программирования и объясните характер их использования.
3. Объясните выбор используемых инструментальных средств разработки программы.
4. Укажите особенности работы со строками в языке программирования Python.
5. Перечислите функции для работы со строками.

Вопросы к защите лабораторной работы ЛР06

1. В чем отличие однослойных и многослойных нейронных сетей.
2. Обоснуйте необходимость применения многослойных нейронных сетей для моделирования логических операций.
3. Приведите архитектуру нейронной сети для распознавания цифр.

Тестовые задания к зачету Зач01 (примеры)

1. На рисунке представлен фрагмент алгоритма, имеющий ___ структуру:

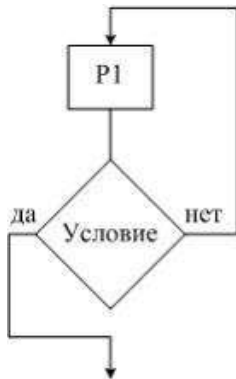

- Разветвляющуюся
- Циклическую с постусловием
- Линейную
- Циклическую с предусловием

2. Графическое изображение структуры программы, ее отдельных составных частей и их взаимосвязей – это ...

- Псевдокод
- Блок-схема
- Простые команды
- Составные команды

3. Значение переменной S после выполнения фрагмента алгоритма

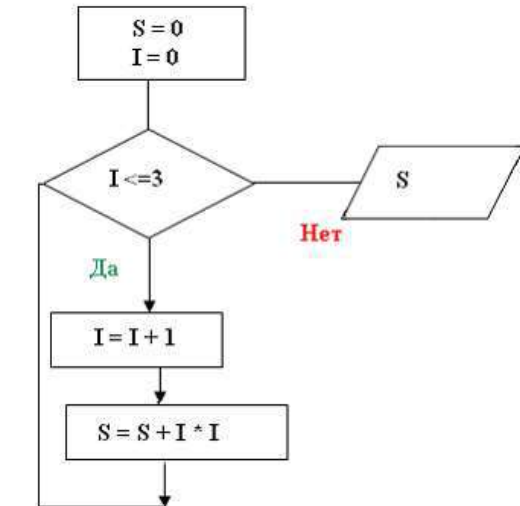

будет равно ...

- 0
- 14
- 30
- 5

4. В результате выполнения фрагмента алгоритма

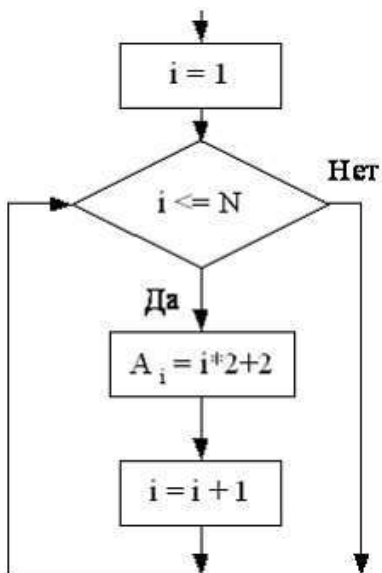

элементы массива A_1, A_2, A_3, A_4 при $N=4$ получат, соответственно, значения

- 4, 6, 8, 10
- 4, 6, 12, 14
- 2, 4, 8, 12
- 2, 8, 16, 32

5. Программа, осуществляющая перевод исходного текста программы в машинный код, является...
Драйвером
Конвертором
Редактором
Транслятором

8.2. Критерии и шкалы оценивания

Каждое мероприятие текущего контроля успеваемости оценивается по шкале «зачтено», «не зачтено».

Оценка «зачтено» выставляется обучающемуся при выполнении всех указанных показателей (Таблица 8.1), допускаются несущественные неточности в изложении и оформлении материала

При невыполнении хотя бы одного из показателей выставляется оценка «не зачтено».

Таблица 8.1 – Критерии оценивания мероприятий текущего контроля успеваемости

Наименование, обозначение	Показатель
Лабораторная работа	лабораторная работа выполнена в полном объеме; по лабораторной работе представлен отчет, содержащий необходимые расчеты, выводы, оформленный в соответствии с установленными требованиями; на защите лабораторной работы даны правильные ответы не менее чем на 50% заданных вопросов
Реферат	тема реферата раскрыта; использованы рекомендуемые источники; соблюдены требования к объему и оформлению реферата

При оценивании результатов обучения по дисциплине в ходе промежуточной аттестации используются следующие критерии и шкалы.

Зачет (Зач01).

Промежуточная аттестация проводится в форме компьютерного тестирования.

Продолжительность тестирования: 60 минут.

Оценка «зачтено» выставляется обучающемуся, если правильно решено не менее 50% тестовых заданий.

Оценка «не зачтено» выставляется обучающемуся, если правильно решено менее 50% тестовых заданий.

Результат обучения по дисциплине считается достигнутым при получении обучающимся оценки «зачтено», «удовлетворительно», «хорошо», «отлично» по каждому из контрольных мероприятий, относящихся к данному результату обучения.

МИНИСТЕРСТВО НАУКИ И ВЫСШЕГО ОБРАЗОВАНИЯ РОССИЙСКОЙ ФЕДЕРАЦИИ
Федеральное государственное бюджетное образовательное учреждение
высшего образования

«Тамбовский государственный технический университет»
(ФГБОУ ВО «ТГТУ»)



УТВЕРЖДАЮ

Директор ИАиИТ

_____ Ю.Ю. Громов
« 15 » _____ февраля _____ 20 23 г.

РАБОЧАЯ ПРОГРАММА ДИСЦИПЛИНЫ

Б1.О.06.02 Компьютерные системы подготовки документации

(шифр и наименование дисциплины в соответствии с утвержденным учебным планом подготовки)

Направление

15.03.06 Мехатроника и робототехника

(шифр и наименование)

Профиль

Информационно-сенсорные системы в мехатронике

(наименование профиля образовательной программы)

Формы обучения: _____ ***очная*** _____

Кафедра: _____ ***Мехатроника и технологические измерения*** _____

(наименование кафедры)

Составители:

_____ ***К.Т.Н., ДОЦЕНТ*** _____

степень, должность

_____ подпись _____

_____ ***Д.А. Любимова*** _____

инициалы, фамилия

_____ ***Д.Т.Н., ДОЦЕНТ*** _____

степень, должность

_____ подпись _____

_____ ***А.П. Савенков*** _____

инициалы, фамилия

Заведующий кафедрой

_____ подпись _____

_____ ***П.В. Балабанов*** _____

инициалы, фамилия

Тамбов 2023

**1. ПЛАНИРУЕМЫЕ РЕЗУЛЬТАТЫ ОБУЧЕНИЯ ПО ДИСЦИПЛИНЕ И
ЕЕ МЕСТО В СТРУКТУРЕ ОПОП**

Цель освоения дисциплины – достижение планируемых результатов обучения (таблица 1.1), соотнесенных с индикаторами достижения компетенций и целью реализации ОПОП. Дисциплина входит в состав обязательной части образовательной программы, формируемой участниками образовательных отношений.

Таблица 1.1 – Результаты обучения по дисциплине

Код, наименование индикатора	Результаты обучения по дисциплине
ОПК-5 Способен работать с нормативно-технической документацией, связанной с профессиональной деятельностью, с учетом стандартов, норм и правил	
ИД-1 (ОПК-5) Знает требования стандарта организации и стандартов Единой системы конструкторской и программной документации, связанные с проектированием мехатронных систем	Знает требования Единой системы конструкторской документации и Стандарта организации к текстовым документам
	Знает правила оформления электрических, гидравлических и пневматических принципиальных схем
	Знает правила оформления кинематических принципиальных схем мехатронных систем
ИД-2 (ОПК-5) Умеет разрабатывать текстовую и графическую части проекта мехатронной системы с учётом требований стандартов Единой системы конструкторской и программной документации	Умеет составлять и читать электрические, гидравлические и пневматические принципиальные схемы
	Применяет условные графические изображения электрических, гидравлических и пневматических элементов при составлении принципиальных схем
	Использует форматирование текста при написании пояснительной записки
ИД-3 (ОПК-5) Владеет навыками работы в программах для создания текстовой и графической частей проекта мехатронной системы с учётом требований стандартов Единой системы конструкторской и программной документации	Владеет техническим языком на уровне, достаточном для написания пояснительной записки
	Владеет навыками работы в текстовых и графических редакторах, программах 3D-моделирования
ОПК-11 Способен разрабатывать и применять алгоритмы и современные цифровые программные методы расчетов и проектирования отдельных устройств и подсистем мехатронных и робототехнических систем с использованием стандартных исполнительных и управляющих устройств, средств автоматизации, измерительной и вычислительной техники в соответствии с техническим заданием, разрабатывать цифровые алгоритмы и программы управления робототехнических систем	
ИД-10 (ОПК-11) Знает современное состояние и направления развития прикладных программ для решения различных технических задач	Знает назначение, возможности и основные функции программного средства AutoCad
	Знает назначение, возможности и основные функции программного средства MathCad
	Знает назначение, возможности и основные функции программного средства Matlab
ИД-11 (ОПК-11) Умеет ра-	Умеет использовать абсолютные, относительные и поляр-

Код, наименование индикатора	Результаты обучения по дисциплине
ботать с пакетами прикладных программ для решения различных технических задач	ные координаты в AutoCad
	Умеет использовать средства обеспечения точности построений в AutoCad
	Умеет строить графические примитивы в AutoCad.
	Умеет использовать базовые инструменты редактирования в AutoCad.
	Умеет использовать расширенный набор инструментов редактирования в AutoCad
	Умеет использовать слои и объектной привязки в AutoCad
	Умеет создавать и редактировать текстовые объекты и таблицы в AutoCad
	Умеет создавать сложные 2D объекты и наносить размеры в AutoCad
	Умеет строить 3D твердотельные модели в AutoCad
	Умеет работать с переменными и функциями MatLab
	Умеет работать с матрицами в MatLab
	Умеет использовать графическую подсистему MatLab
	Умеет программировать на языке MatLab
	Умеет осуществлять аппроксимацию в MatLab
	Умеет осуществлять интерполяцию в MatLab
	Умеет интегрировать в MatLab.
	Умеет определять нули функций в MatLab
	Умеет применять основные математические функции MathCad
	Умеет работать с матрицами в MathCad
	Умеет выполнять символьные вычисления в MathCad
Умеет решать дифференциальные уравнения и их системы в MathCad	
Умеет осуществлять интерполяцию и аппроксимацию экспериментальных данных	
Умеет создавать с использованием САПР SolidWorks конструкторскую документацию: 3D-модели изделий, чертежи деталей, сборочные единицы и спецификации	
ИД-12 (ОПК-11) Владеет навыками работы с пакетами прикладных программ для решения различных технических задач	Владеет навыками подготовки конструкторско-технологической документации
	Владеет навыками расчета, анализа данных и программирования в среде MathLab
	Владеет навыками расчета, анализа данных и программирования в среде Mathcad
	Владеет основными методами САПР SolidWorks при проектировании и моделировании роботизированных устройств и мехатронных систем

Результаты обучения по дисциплине достигаются в рамках осуществления всех видов контактной и самостоятельной работы обучающихся в соответствии с утвержденным учебным планом.

Индикаторы достижения компетенций считаются сформированными при достижении соответствующих им результатов обучения.

2. ОБЪЁМ ДИСЦИПЛИНЫ

Объем дисциплины составляет 9 зачетных единиц.

Ниже приведено распределение общего объема дисциплины (в академических часах) в соответствии с утвержденным учебным планом.

Виды работ	Форма обучения		
	Очная		
	2 семестр	3 семестр	4 семестр
<i>Контактная работа</i>	20	33	55
занятия лекционного типа		16	16
практические занятия	16	16	32
курсовое проектирование			2
консультации	2		2
промежуточная аттестация	2	1	3
<i>Самостоятельная работа</i>	52	75	89
<i>Всего</i>	72	108	144

3. СОДЕРЖАНИЕ ДИСЦИПЛИНЫ

Раздел 1. Система автоматизированного проектирования AutoCad

Тема 1. Назначение и основные принципы работы в Autocad.

Графический интерфейс AutoCad. Настройка параметров чертежа. Двухмерная система координат. Виды координат. Ввод координат с клавиатуры. Графические примитивы AutoCad.

Тема 2. Средства обеспечения точности построений.

Ортогональный режим. Полярное отслеживание. Шаговая привязка. Объектная привязка. Вспомогательная сетка. Динамический ввод.

Тема 3. Средства организации чертежа - цвет, тип, вес линий.

Формирование цвета, типа и веса линий новых объектов. Изменение цвета, типа и веса линий существующих объектов. Работа с масштабами типов линий. Недостатки метода индивидуального назначения объектам цвета, типа и веса линий

Тема 4. Базовые инструменты редактирования.

Стирание объектов. Перенос объектов. Копирование объектов. Поворот объектов. Масштабирование объектов.

Тема 5. Расширенный набор инструментов редактирования.

Зеркальное отражение объектов. Создание эквидистантных объектов. Создание массивов. Подрезание объектов. Удлинение объектов. Увеличение объектов. Растягивание объектов. Разрыв объектов. Соединение объектов. Создание фасок. Создание сопряжений. Выравнивание объектов. Деление и разметка объектов

Тема 6. Использование слоев.

Общая информация о слоях. Свойства слоя. Работа со слоями в диалоговом окне "Диспетчер свойств слоев". Работа со слоями при помощи панели инструментов "Слой". Работа со слоями при помощи палитры "Свойства". Рекомендации по работе со слоями, цветами, типами и весами линий.

Тема 7. Создание и редактирование таблиц.

Создание и редактирование структуры таблицы. Стили таблиц. Заполнение таблицы и редактирование содержимого таблицы. Использование формул в ячейках таблицы.

Тема 8. Создание и редактирование текстовых объектов.

Однорочный текст. Многострочный текст. Текстовые стили. Работа с текстовыми объектами. Рекомендации по работе с текстом.

Тема 9. Создание и редактирование сложных объектов.

Полилинии. Сплаины. Штрихованные области.

Тема 10. Нанесение размеров.

Основные понятия. Типы размеров. Нанесение различных типов размеров. Размерные стили. Редактирование размеров. Рекомендации по нанесению размеров.

Тема 11. Создание 3D твердотельной модели.

Общие принципы построения 3D модели. Использование стандартных 3d примитивов. Преобразование плоского чертежа в трехмерный. Выполнения булевых операций над телами: объединение, вычитание, пересечение. Полный набор команд редактирования: фаска, сопряжение, оболочка, смещение граней, разделение тела, упрощение тела.

Практические занятия

ПР01. Стадии проектирования и состав проектов автоматизации технологических процессов

ПР02. Общие принципы проектирования систем автоматизации и структуризация проектируемых систем

Лабораторные работы

- ЛР01. Виды координат. Ввод координат с клавиатуры.
- ЛР02. Средства обеспечения точности построений.
- ЛР03. Построение графических примитивов.
- ЛР04. Базовые инструменты редактирования.
- ЛР05. Расширенный набор инструментов редактирования.
- ЛР06. Использование слоев и объектной привязки.
- ЛР07. Создание текстовых объектов и таблиц.
- ЛР08. Создание сложных 2D объектов и нанесение размеров
- ЛР09. Построение 3D твердотельной модели.

Раздел 2. Программный продукт MatLab

Тема 1 Назначение и основные принципы работы в MatLab

Основные сведения о системах автоматизированного расчета. Типовой состав и структура систем автоматизированного расчета. Область применения. Основные возможности и недостатки систем автоматизированного расчета. Режимы работы. Переменные. Математические функции, логические операции и операции сравнения.

Тема 2. Работа с векторами и матрицами.

Создание векторов, матриц. Основные операции над векторами и матрицами. Решение систем линейных алгебраических уравнений матричным способом.

Тема 3. Работа с графической подсистемой.

Построение графиков точками и отрезками прямых, Графики в логарифмическом и полулогарифмическом масштабе, Гистограммы и диаграммы, Графики специальных типов, Создание массивов данных для трехмерной графики, Построение графиков трехмерных поверхностей, сечений и контуров, Средства управления подсветкой и обзором фигур, Средства оформления графиков, Одновременный вывод нескольких графиков, Управление цветовой палитрой, Окраска трехмерных поверхностей, Двумерные и трехмерные графические объекты

Тема 4. Основы программирования на языке MatLab.

Операторы цикла for, while, if-else. Примеры программ и решения задач. Основные математические функции. Логические операции и операции отношения. Конструкция function, функции ввода-вывода. Примеры программ и решения задач. Практический пример загрузки и обработки данных. Примеры обработки данных: сортировка, определение минимальных и максимальных значений и прочие примеры.

Тема 5. Операции с многочленами.

Понятие многочлена. Аппроксимация полиномом. Оценка погрешности аппроксимации.

Тема 6. Аппроксимация периодических функций. Интерполяция.

Функция interpft, погрешности аппроксимации, интерполяция сплайнами, отрезками прямой и кубическими функциями. Погрешности интерполяции.

Тема 7. Численное интегрирование и математический анализ.

Способы вычисления определенных интегралов. Нахождение минимума и максимума функций. Определение нулей

Тема 8. Основные приемы подготовки и редактирования модели в Simulink

Создание модели. Добавление текстовых надписей. Выделение объектов. Копирование и перемещение объектов в буфер промежуточного хранения. Вставка объектов из буфера промежуточного хранения. Удаление объектов. Соединение блоков. Изменение размеров блоков. Перемещение блоков. Использование команд Undo и Redo. Форматирование объектов.

Тема 9. Установка параметров расчета и его выполнение в Simulink

Установка параметров расчета модели. Интервал моделирования или время расчета. Параметры расчета. Параметры вывода. Установка параметров обмена с рабочей областью. Установка параметров диагностирования модели. Выполнение расчета.

Практические занятия

ПР03. Проектирование схем автоматизации, принципиальных электрических и пневматических систем

ПР04. Проектирование пунктов управления. Щиты и пульты. Операторские пункты контроля и управления

Лабораторные работы

ЛР10. Переменные и функции в MatLab.

ЛР11. Работа с векторами и матрицами в системе MatLab.

ЛР12. Работа с графической подсистемой MatLab.

ЛР13. Программирование в MatLab. Циклы и условные операторы.

ЛР14. Программирование в MatLab. Ряды.

ЛР15. Программирование в MatLab. Одномерные массивы.

ЛР16. Программирование в MatLab. Двумерные массивы.

ЛР17. Аппроксимация полиномами таблично заданных функций

ЛР18. Аппроксимация периодическими функциями и интерполяция.

ЛР19. Численное интегрирование в MatLab.

ЛР20. Поиск минимума функций в MatLab.

ЛР21. Определение нулей функций в MatLab.

Раздел 3. Программный продукт MathCad

Тема 1. Основы работы в MathCad

Основные возможности программы. Ее интерфейс. Основные математические палитры. Работа с векторами и матрицами.

Тема 2. Работа с графическими средствами MathCad

Построение двумерных и трехмерных графиков в различных системах координат. Способы оформления и редактирования графиков.

Тема 3. Способы решения дифференциальных уравнений и их систем в MathCad

Способы решения дифференциальных уравнений и их систем в MathCad.

Тема 4. Статистическая обработка данных в MathCad

Ввод и вывод данных в файлы. Вопросы математической обработки данных и статистики. Построение гистограмм распределения случайных величин.

Практические занятия

ПР05. Проектирование линий связи. Электрические проводки. Пневматические проводки

ПР06. Проектирование мехатронных и робототехнических систем. Основные приемы использования цифровой техники в системах управления сложными мехатронными устройствами и комплексами, и робототехническими системами.

Лабораторные работы

ЛР22. Система MathCad. Арифметические действия, математические и тригонометрические функции, дифференцирование, интегрирование, вычисление сумм рядов.

ЛР23. Работа с векторами и матрицами в MathCad. Построение графиков.

ЛР24. Символьные вычисления MathCad.

ЛР25. Численное решение дифференциальных уравнений и их систем.

ЛР26. Статистическая обработка данных в MathCad.

Самостоятельная работа:

СР01. Аппроксимировать полиномом таблично заданную функцию $y = f(x)$. Степень полинома выбрать с учетом критерия:

а) $\sum_{i=1}^n (y_i - y_{ia})^2 \rightarrow \min$

б) $\sum_{i=1}^n |y_i - y_{ia}| \rightarrow \min$, где n - количество точек заданной функции, y_{ia} - значения функции аппроксимирующего полинома в точках x_i .

Вывести график заданной функции и аппроксимирующей полиномиальной функции.

СР02. Аппроксимировать определенную на указанном интервале функцию и заданную известным количеством точек, периодической функцией (с использованием быстрого преобразования Фурье). Провести интерполяцию функции внутри указанного участка (кубическими полиномами и сплайнами). Вывести зависимости заданной, аппроксимирующей и интерполяционной функции на одном графике.

СР03. Вычислить в MatLab значения определенного интеграла методами трапеций и квадратур. Определить относительные погрешности численного интегрирования, сравнив с точным значением интеграла. Вычислить точные и приближенные значения интеграла в MathCad.

СР04. Найти минимум функции одной переменной на заданном промежутке. Построить график функции. Определить минимум функции нескольких переменных в заданной области.

СР05. Определить приближенно графическим способом все корни уравнения на заданном промежутке и уточнить их с заданной точностью.

Раздел 4. Введение в САПР SolidWorks

Тема 1. САПР SolidWorks. История создания и развития. Возможности и применение. Меню программы SolidWorks. Настройка панелей инструментов программы SolidWorks. Дерево истории создания модели. Вкладка свойств. Рабочая область программы SolidWorks. Настройка менеджера команд и панели видов программы SolidWorks. Управление видами в программе SolidWorks. Создание горячих клавиш.

Тема 2. Реализация проекта. Основы моделирования. Этапы процесса. Терминология. Обзор элементов, определяющих модель. Методы и инструменты редактирования.

Тема 3. Создание чертежа в САПР SolidWorks. Ассоциативность между моделью и чертежом. Моделирование сборок. Сопряжения в сборке. Чертеж сборки и спецификация.

Тема 4. Проектирование деталей сложных пространственных форм

Трехмерный эскиз. Создание кривых: Объединенная, По точкам XYZ, По справочным точкам, Спроецированная, Геликоид и спираль, Линия разъема. Элементы по сечениям. Элементы по траектории. Создание скруглений переменного радиуса, скруглений граней. Сложные пространственные элементы: Купол, Деформация, Гибкие. Датчик.

Инструменты: проверить, проверка геометрии, статистика элемента, анализ уклона, анализ кривизны, анализ отклонения, черно-белые полосы.

Лабораторные работы:

ЛР27 Знакомство с SolidWorks. Общие принципы трехмерного проектирования изделий в SolidWorks

ЛР28 Построение трехмерных моделей деталей в SolidWorks

Курсовое проектирование

Примерные темы курсовой работы:

- использование среды MathCAD для расчёта открытой прямозубой цилиндрической передачи;
- применение среды Matlab для расчёта и построения кривой распределения размеров изготавливаемой детали.
- тема, сформулированная студентом в соответствии тематикой научных исследований кафедры, согласованная с руководителем курсовой работы
- тема, сформулированная в соответствии с заявками предприятий.

Требования к оформлению и содержанию Курсовой работы

1. Курсовая работа выполняется в печатном виде на листах формата А4 с рамками.
2. Курсовая работа должна быть помещена в скоросшиватель (пластиковый) или скреплена степлером. Другие способы скрепления не допускаются.
3. На обложке курсовой работы размещается этикетка, затем титульный лист и лист задания. На листе «Содержание» размер штампа должен составлять 40×185 мм, на листах пояснительной записки – 15×185 мм, на чертежах угловой штамп выполняется в обычном размере – 55×185 мм.
5. К курсовой работе обязательно должен прилагаться CD-диск с программами расчёта. Диск должен быть подписан с указанием фамилии автора курсовой работы, варианта, группы и года сдачи курсовой работы.
6. При невыполнении требований к оформлению курсовая работа не рецензируется и возвращается студенту для последующей доработки.

4. ПЕРЕЧЕНЬ УЧЕБНОЙ ЛИТЕРАТУРЫ, ИНФОРМАЦИОННЫХ РЕСУРСОВ И ТЕХНОЛОГИЙ

4.1. Учебная литература

1. Алибеков, И. Ю. Теория вероятностей и математическая статистика в среде MATLAB : учебное пособие для вузов / И. Ю. Алибеков. — 2-е изд., стер. — Санкт-Петербург : Лань, 2021. — 184 с. — ISBN 978-5-8114-6865-2. — Текст : электронный // Лань : электронно-библиотечная система. — URL: <https://e.lanbook.com/book/152661> (дата обращения: 20.01.2021).

2. Ревинская, О. Г. Символьные вычисления в MatLab : учебное пособие для вузов / О. Г. Ревинская. — Санкт-Петербург : Лань, 2020. — 528 с. — ISBN 978-5-8114-5490-7. — Текст : электронный // Лань : электронно-библиотечная система. — URL: <https://e.lanbook.com/book/149344> (дата обращения: 20.01.2021).

3. Воскобойников, Ю. Е. Основы вычислений и программирования в пакете MathCAD PRIME : учебное пособие / Ю. Е. Воскобойников, А. Ф. Задорожный. — 2-е изд., стер. — Санкт-Петербург : Лань, 2018. — 224 с. — ISBN 978-5-8114-2052-0. — Текст : электронный // Лань : электронно-библиотечная система. — URL: <https://e.lanbook.com/book/108305> (дата обращения: 20.01.2021).

4. Тихомирова, Л. В. Автоматизация математических расчетов в системе MathCAD : учебное пособие / Л. В. Тихомирова. — Комсомольск-на-Амуре : КНАГУ, 2018. — 92 с. — ISBN 978-5-7765-1346-6. — Текст : электронный // Лань : электронно-библиотечная система. — URL: <https://e.lanbook.com/book/151715> (дата обращения: 20.01.2021).

4.2. Периодическая литература

Не предусмотрена.

4.3. Интернет-ресурсы, в том числе современные профессиональные базы данных и информационные справочные системы

Университетская информационная система «РОССИЯ» <https://uisrussia.msu.ru>

Справочно-правовая система «Консультант+» <http://www.consultant-urist.ru>

Справочно-правовая система «Гарант» <http://www.garant.ru>

База данных Web of Science <https://apps.webofknowledge.com/>

База данных Scopus <https://www.scopus.com>

Портал открытых данных Российской Федерации <https://data.gov.ru>

База открытых данных Министерства труда и социальной защиты РФ <https://rosmintrud.ru/opendata>

База данных Научной электронной библиотеки eLIBRARY.RU <https://elibrary.ru/>

База данных профессиональных стандартов Министерства труда и социальной защиты РФ <http://profstandart.rosmintrud.ru/obshchiy-informatsionnyy-blok/natsionalnyy-reestr-professionalnykh-standartov/>

Базы данных Министерства экономического развития РФ <http://www.economy.gov.ru>

База открытых данных Росфинмониторинга <http://www.fedsfm.ru/opendata>

Электронная база данных «Издательство Лань» <https://e.lanbook.com>

Электронная библиотечная система «IPRbooks» <http://www.iprbookshop.ru>

База данных «Электронно-библиотечная система «ЭБС ЮРАЙТ» <https://www.biblio-online.ru>

База данных электронно-библиотечной системы ТГТУ <http://elib.tstu.ru>

Федеральная государственная информационная система «Национальная электронная библиотека» <https://нэб.рф>

Национальный портал онлайн обучения «Открытое образование» <https://openedu.ru>

Электронная база данных "Polpred.com Обзор СМИ" <https://www.polpred.com>
Официальный сайт Федерального агентства по техническому регулированию и метрологии <http://protect.gost.ru/>

Ресурсы электронной информационно-образовательной среды университета представлены в локальном нормативном акте «Положение об электронной информационно-образовательной среде Тамбовского государственного технического университета».

Электронные образовательные ресурсы, к которым обеспечен доступ обучающихся, в т.ч. приспособленные для использования инвалидами и лицами с ограниченными возможностями здоровья, приведены на официальном сайте университета в разделе «Университет»-«Сведения об образовательной организации»-«Материально-техническое обеспечение и оснащенность образовательного процесса».

Сведения о лицензионном программном обеспечении, используемом в образовательном процессе, представлены на официальном сайте университета в разделе «Образование»-«Учебная работа»-«Доступное программное обеспечение».

5. МЕТОДИЧЕСКИЕ УКАЗАНИЯ ДЛЯ ОБУЧАЮЩИХСЯ ПО ОСВОЕНИЮ ДИСЦИПЛИНЫ

Для изучения данной дисциплины студентам необходимо прослушивание курса лекций, выполнение лабораторных работ, решение задач, самостоятельное изучение отдельных тем и закрепление изученного материала текущим контролем и сдачей зачета.

Организация времени, необходимого для изучения дисциплины.

Важным условием успешного освоения дисциплины является создание Вами системы правильной организации труда, позволяющей распределить учебную нагрузку равномерно в соответствии с графиком образовательного процесса. Большую помощь в этом может оказать составление плана работы на семестр, месяц, неделю, день. Нужно осуществлять самоконтроль, который является необходимым условием Вашей успешной учебы. Если что-то осталось невыполненным, необходимо изыскать время для завершения этой части работы, не уменьшая объема недельного плана.

Все задания к практическим занятиям, а также задания, вынесенные на самостоятельную работу, рекомендуется выполнять непосредственно после соответствующей темы лекционного курса, что способствует лучшему усвоению материала, позволяет своевременно выявить и устранить «пробелы» в знаниях, систематизировать ранее пройденный материал, на его основе приступить к овладению новыми знаниями и навыками.

Подготовка к лекциям.

Знакомство с дисциплиной происходит уже на первой лекции, где от Вас требуется не просто внимание, но и самостоятельное оформление конспекта. При работе с конспектом лекций необходимо учитывать тот фактор, что одни лекции дают ответы на конкретные вопросы темы, другие – лишь выявляют взаимосвязи между явлениями, помогая студенту понять глубинные процессы развития изучаемого предмета как в истории, так и в настоящее время.

Конспектирование лекций – сложный вид вузовской аудиторной работы, предполагающий интенсивную умственную деятельность студента. Конспект является полезным тогда, когда записано самое существенное и сделано это Вами. Не надо стремиться записать дословно всю лекцию. Такое «конспектирование» приносит больше вреда, чем пользы. Целесообразно вначале понять основную мысль, излагаемую лектором, а затем записать ее. Желательно запись осуществлять на одной странице листа или оставляя поля, на которых позднее, при самостоятельной работе с конспектом, можно сделать дополнительные записи, отметить непонятные места.

Конспект лекции лучше подразделять на пункты, соблюдая красную строку. Этому в большой степени будут способствовать вопросы плана лекции, предложенные преподавателям. Следует обращать внимание на акценты, выводы, которые делает лектор, отмечая наиболее важные моменты в лекционном материале замечаниями «важно», «хорошо запомнить» и т.п. Можно делать это и с помощью разноцветных маркеров или ручек, подчеркивая термины и определения.

Целесообразно разработать собственную систему сокращений, аббревиатур и символов. Однако при дальнейшей работе с конспектом символы лучше заменить обычными словами для быстрого зрительного восприятия текста.

Необходимо делать пометки из рекомендованной литературы для самостоятельной подготовки, дополняющие материал прослушанной лекции.

Подготовка к лабораторным работам

В процессе подготовки к лабораторным работам, Вам необходимо обратить особое внимание на самостоятельное изучение рекомендованной литературы. При всей полноте конспектирования лекции в ней невозможно изложить весь материал из-за лимита аудиторных часов. Поэтому самостоятельная работа с учебниками, учебными пособиями,

научной, справочной литературой, материалами периодических изданий и Интернета является наиболее эффективным методом получения дополнительных знаний, позволяет значительно активизировать процесс овладения информацией, способствует более глубокому усвоению изучаемого материала, формирует у Вас отношение к конкретной проблеме.

Подготовка к промежуточной аттестации.

При подготовке к промежуточной аттестации целесообразно:

- внимательно изучить перечень вопросов и определить, в каких источниках находятся сведения, необходимые для ответа на них;
- внимательно прочитать рекомендованную литературу;
- составить краткие конспекты ответов (планы ответов).

6. МАТЕРИАЛЬНО-ТЕХНИЧЕСКОЕ ОБЕСПЕЧЕНИЕ

По всем видам учебной деятельности в рамках дисциплины используются аудитории, кабинеты и лаборатории, оснащенные необходимым специализированным и лабораторным оборудованием.

Наименование специальных помещений	Оснащенность специальных помещений	Перечень лицензионного программного обеспечения / Реквизиты подтверждающего документа
учебные аудитории 360/С, 363/С для проведения занятий лекционного типа	Мебель: учебная мебель Технические средства обучения: экран, проектор, компьютер	MS Office, Windows / Корпоративные академические лицензии бессрочные Microsoft Open License №47425744, 48248803, 41251589, 46314939, 44964701, 43925361, 45936776, 47425744, 41875901, 41318363, 60102643;
учебные аудитории 360/С, 363/С для проведения занятий семинарского типа, групповых и индивидуальных консультаций, текущего контроля и промежуточной аттестации	Мебель: учебная мебель Технические средства обучения: экран, проектор, компьютер Оборудование:	
учебные аудитории 360/С, 363/С для проведения практических работ	Мебель: учебная мебель Технические средства обучения: экран, проектор, компьютер Оборудование:	

Для самостоятельной работы обучающихся предусмотрены помещения, укомплектованные специализированной мебелью, оснащенные компьютерной техникой с возможностью подключения к сети «Интернет» и обеспечением доступа в электронную информационно-образовательную среду университета.

Наименование помещений для самостоятельной работы обучающихся	Оснащенность помещений для самостоятельной работы обучающихся	Перечень лицензионного программного обеспечения / Реквизиты подтверждающего документа
Помещение для самостоятельной работы обучающихся (читальный зал Научной библиотеки)	Мебель: учебная мебель Комплект специализированной мебели: компьютерные столы Оборудование: компьютерная техника с подключением к информационно-коммуникационной сети «Интернет» и доступом в электронную информационно-образовательную среду образовательной организации, веб-камеры, коммуникационное оборудование, обеспечивающее доступ к сети интернет (проводное соединение и беспроводное соединение по технологии Wi-Fi)	Microsoft Windows 7 pro Лицензия №49487340 Microsoft Office 2007 Лицензия №49487340
Помещение для самостоятельной работы обучающихся (ауд. 333/А)	Мебель: учебная мебель Комплект специализированной мебели: компьютерные столы Оборудование: компьютерная техника с подключением к информационно-коммуникационной сети «Интернет» и доступом в электронную информационно-образовательную среду образовательной организации, веб-камеры, коммуникационное оборудование, обеспечивающее доступ к сети интернет (проводное соединение и беспроводное соединение по технологии Wi-Fi)	Microsoft Windows XP Лицензия №44964701 Microsoft Office 2007 Лицензия №44964701

7. ТЕКУЩИЙ КОНТРОЛЬ УСПЕВАЕМОСТИ И ПРОМЕЖУТОЧНАЯ АТТЕСТАЦИЯ

Проверка достижения результатов обучения по дисциплине осуществляется в рамках текущего контроля успеваемости и промежуточной аттестации.

7.1. Текущий контроль успеваемости

Текущий контроль успеваемости включает в себя мероприятия по оцениванию выполнения лабораторных работ, заданий для самостоятельной работы. Мероприятия текущего контроля успеваемости приведены в таблице 7.1.

Таблица 7.1 – Мероприятия текущего контроля успеваемости

Обозначение	Наименование	Форма контроля
ПР01	Стадии проектирования и состав проектов автоматизации технологических процессов	опрос
ПР02	Общие принципы проектирования систем автоматизации и структуризация проектируемых систем	опрос
ПР03	Проектирование схем автоматизации, принципиальных электрических и пневматических систем	опрос
ПР04	Проектирование пунктов управления. Щиты и пульта. Операторские пункты контроля и управления	опрос
ПР05	Проектирование линий связи. Электрические проводки. Пневматические проводки	опрос
ПР06	Проектирование мехатронных и робототехнических систем. Основные приемы использования цифровой техники в системах управления сложными мехатронными устройствами и комплексами, и робототехническими системами.	опрос
ЛР01	Виды координат. Ввод координат с клавиатуры в AutoCad.	Защита
ЛР02	Средства обеспечения точности построений в AutoCad.	Защита
ЛР03	Построение графических примитивов в AutoCad.	Защита
ЛР04	Базовые инструменты редактирования в AutoCad.	Защита
ЛР05	Расширенный набор инструментов редактирования в AutoCad.	Защита
ЛР06	Использование слоев и объектной привязки в AutoCad.	Защита
ЛР08	Создание текстовых объектов и таблиц в AutoCad.	Защита
ЛР09	Создание сложных объектов и нанесение размеров в AutoCad.	Защита
ЛР10	Переменные и функции в MatLab.	Защита
ЛР11	Работа с векторами и матрицами в системе MatLab.	Защита
ЛР12	Работа с графической подсистемой MatLab.	Защита
ЛР13	Программирование в MatLab. Циклы и условные операторы.	Защита
ЛР14	Программирование в MatLab. Ряды.	Защита
ЛР15	Программирование в MatLab. Одномерные массивы.	Защита
ЛР16	Программирование в MatLab. Двумерные массивы.	Защита
ЛР17	Аппроксимация полиномами таблично заданных функций	Защита
ЛР18	Аппроксимация периодическими функциями и интерполяция.	Защита
ЛР19	Численное интегрирование в MatLab.	Защита

Обозначение	Наименование	Форма контроля
ЛР20	Поиск минимума функций в MatLab.	Защита
ЛР21	Определение нулей функций в MatLab.	Защита
ЛР22	Система MathCad. Основные математические операции.	Защита
ЛР23	Работа с векторами и матрицами в MathCad. Построение графиков.	Защита
ЛР24	Символьные вычисления в MathCad.	Защита
ЛР25	Численное решение дифференциальных уравнений и их систем в Mathcad.	Защита
ЛР26	Статистическая обработка данных в MathCad.	Защита

7.2. Промежуточная аттестация

Формы промежуточной аттестации по дисциплине приведены в таблице 7.2.

Таблица 7.2 – Формы промежуточной аттестации

Обозначение	Форма отчетности	Очная
Экз01	Экзамен	2 семестр
Зач01	Зачет	3 семестр
КР01	Защита курсовой работы	4 семестр
Экз02	Экзамен	4 семестр

8. ФОНД ОЦЕНОЧНЫХ СРЕДСТВ

8.1. Оценочные средства

Оценочные средства соотнесены с результатами обучения по дисциплине и индикаторами достижения компетенций.

ИД-1 (ОПК-5) Знает требования стандарта организации и стандартов Единой системы конструкторской и программной документации, связанные с проектированием мехатронных систем

Результаты обучения	Контрольные мероприятия
Знает требования Единой системы конструкторской документации и Стандарта организации к текстовым документам	ПР01, Экз01
Знает правила оформления электрических, гидравлических и пневматических принципиальных схем	ПР01, Экз01
Знает правила оформления кинематических принципиальных схем мехатронных систем	ПР02, Экз01

Задания к опросу ПР01

1. Какие стадии проектирования автоматизированных систем контроля и управления Вы знаете?

2. Перечислите стадии и этапы работ создания АСУТП согласно ГОСТ 24.601-90 «Автоматизированные системы. Стадии создания»?

3. Основное содержание стадии «Формирование требований к АСУТП»?

4. Основное содержание стадии «Разработка концепции АСУТП»?

5. Основное содержание стадии «Техническое задание»?

6. Основное содержание стадии «Эскизный проект»?

7. Основное содержание стадии «Технический проект»?

8. Основное содержание стадии «Рабочий проект (Рабочая документация)»?

9. Основное содержание стадии «Ввод в действие»?

10. Основное содержание стадии «Сопровождение АСУТП»?

11. Какие стадии могут быть исключены из проектных работ в зависимости от специфики создаваемых автоматизированных систем.?»

12. Какие основные разделы содержит Техническое задание на создание АСУТП?

13. Чем отличается Технический проект от Рабочего проекта (рабочей документации)?

14. Конфигурация функций управления, защиты и представления информации на стадии Рабочая документация?

Задания к опросу ПР02

1. Чем отличается в системе ГСП простая измерительная цепь от сложной?

2. Какие системы контроля и управления существуют в проектах АСУТП?

3. Структура автоматической системы контроля (АСК).

4. Структура автоматической системы регулирования (АСР).

5. Структура автоматизированной системы управления технологическим процессом (АСУТП).

6. Структура автоматической системы защиты и блокировки (АСЗ).

ИД-2 (ОПК-5) Умеет разрабатывать текстовую и графическую части проекта мехатронной системы с учётом требований стандартов Единой системы конструкторской и программной документации

Результаты обучения	Контрольные мероприятия
Умеет составлять и читать электрические, гидравлические и пневматические принципиальные схемы	ПР03, Экз01
Применяет условные графические изображения электрических, гидравлических и пневматических элементов при составлении принципиальных схем	ПР04, Экз01
Использует форматирование текста при написании пояснительной записки	ПР04, Экз01

Задания к опросу ПР03

1. В каких случаях применяют систему противоаварийную защиту (СПАЗ)?
2. Структура системы противоаварийной защиты (СПАЗ).
3. Что такое КТС (комплекс технических средств)?
4. Кто рекомендует состав КТС?
5. Стандартный КТС АСК.
6. Стандартный КТС АСР (температуры, давления, уровня и т.п.).

Задания к опросу ПР04

1. Как в соответствии с ГОСТ 21.208-13 изображаются датчики, преобразователи и щитовые приборы?
2. Как в соответствии с ГОСТ 21.208-13 изображаются исполнительные механизмы, регулирующие органы и исполнительные устройства?
3. Как в соответствии с ГОСТ 21.208-13 изображаются элементы световой и звуковой сигнализации?
4. Общая структура и состав функциональной схемы автоматизации технологического объекта управления (ТОУ).

ИД-3 (ОПК-5) Владеет навыками работы в программах для создания текстовой и графической частей проекта мехатронной системы с учётом требований стандартов Единой системы конструкторской и программной документации

Результаты обучения	Контрольные мероприятия
Владеет техническим языком на уровне, достаточном для написания пояснительной записки	ПР05, Экз01
Владеет навыками работы в текстовых и графических редакторах, программах 3D-моделирования	ПР06, Экз01

Задания к опросу ПР05

1. Типовая функциональная схема контроля температуры с применением элементов компьютерной и измерительной техники.
2. Типовая функциональная схема АСР уровня с применением аналогового регулятора и вторичного прибора.
3. Типовая функциональная схема АСР давления с применением элементов компьютерной и измерительной техники.
4. Типовая функциональная схема контроля температуры с применением специализированных блоков питания, функциональных блоков и контроллерного оборудования.

Задания к опросу ПР06

1. Когда рекомендуется применять пневматические элементы автоматики?

2. Чем отличается измерительный преобразователь от промежуточного? Пример.
3. Какие функциональные блоки применяются для управления электродвигательными исполнительными механизмами?
4. Какие функциональные блоки применяются для управления пневматическими исполнительными механизмами?
5. Как осуществляются функции регулятора в АСР на базе компьютера или контроллера?
6. Как выбирается тип и вид пункта контроля и управления технологическим процессом или элементом этого технологического процесса?

ИД-10 (ОПК-11) Знает современное состояние и направления развития прикладных программ для решения различных технических задач

Результаты обучения	Контрольные мероприятия
Знает назначение, возможности и основные функции программного средства AutoCad	ЛР01, Зач01
Знает назначение, возможности и основные функции программного средства MathCad	ЛР10, Зач01
Знает назначение, возможности и основные функции программного средства Matlab	ЛР18, Зач01, КР01

ИД-11 (ОПК-11) Умеет работать с пакетами прикладных программ для решения различных технических задач

Результаты обучения	Контрольные мероприятия
Умеет использовать абсолютные, относительные и полярные координаты в AutoCad	ЛР01, Зач01
Умеет использовать средства обеспечения точности построений в AutoCad	ЛР02, Зач01
Умеет строить графические примитивы в AutoCad.	ЛР03, Зач01
Умеет использовать базовые инструменты редактирования в AutoCad.	ЛР04, Зач01
Умеет использовать расширенный набор инструментов редактирования в AutoCad	ЛР05, Зач01
Умеет использовать слои и объектной привязки в AutoCad	ЛР06, Экз02
Умеет создавать и редактировать текстовые объекты и таблицы в AutoCad	ЛР07, Зач01
Умеет создавать сложные объекты и наносить размеры в AutoCad	ЛР08, Зач01
Умеет строить 3D твердотельные модели в AutoCad	ЛР09, Зач01
Умеет работать с переменными и функциями MatLab	ЛР10, Экз02
Умеет работать с матрицами в MatLab	ЛР11, Экз02
Умеет использовать графическую подсистему MatLab	ЛР12, Экз02
Умеет программировать на языке MatLab	ЛР13, Экз02
Умеет осуществлять аппроксимацию в MatLab	ЛР14, Экз02
Умеет осуществлять интерполяцию в MatLab	ЛР15, Экз02
Умеет интегрировать в MatLab.	ЛР16, Экз02
Умеет определять нули функций в MatLab	ЛР17, Экз02
Умеет применять основные математические функции MathCad	ЛР18, Экз02
Умеет работать с матрицами в MathCad	ЛР19, Экз02
Умеет выполнять символьные вычисления в MathCad	ЛР20, Экз02

Результаты обучения	Контрольные мероприятия
Умеет решать дифференциальные уравнения и их системы в MathCad	ЛР21, Экз02
Умеет осуществлять интерполяцию и аппроксимацию экспериментальных данных в MathCad, использовать регрессионный анализ	ЛР22, Экз02, КР01
Умеет использовать абсолютные, относительные и полярные координаты в AutoCad	ЛР23, Экз02
Умеет использовать средства обеспечения точности построений в AutoCad	ЛР24, Экз02
Умеет строить графические примитивы в AutoCad.	ЛР25, Экз02
Умеет использовать базовые инструменты редактирования в AutoCad.	ЛР26, Экз02

Вопросы к защите лабораторной работы ЛР01. (пример)

1. Какие виды координат поддерживаются в системе AutoCAD?
2. Аналогом использования каких координат является метод задания точек "направление-расстояние"?
3. Как выбирать опорные точки при работе с объектным отслеживанием
4. Какая команда служит для построения лучей
5. Какое сочетание клавиш можно использовать для сохранения чертежа?
6. Перечислите форматы отображения координат в строке состояния.
7. В каком пункте меню собраны команды редактирования?
8. Как открыть окно с настройками динамического ввода?
9. Какая команда служит для копирования объектов?

Вопросы к защите лабораторной работы ЛР02.

10. Что такое полярное отслеживание?
11. Как выбирать опорные точки при работе с объектным отслеживанием?
12. Как можно быстро включать и выключать вспомогательную сетку?
13. Как можно быстро включать и выключать полярное отслеживание?
14. Как можно быстро включать и выключать шаговую привязку?
15. Для чего нужна объектная привязка?
16. Для чего служит опция объектной привязки "БЛИжайшая"?
17. Как быстро включать и выключать постоянный режим объектной привязки?
18. Как быстро можно включить или выключить объектное отслеживание?
19. Как включить/отключить всплывающие подсказки автопривязки?
20. Как включить/отключить магнит автопривязки?
21. Как включить/отключить маркер автопривязки?
22. Как включить/отключить прицел автопривязки?
23. Как выбирать опорные точки при работе с объектным отслеживанием?
24. Как вывести на экран контекстное меню объектной привязки?
25. Как вывести на экран панель инструментов объектной привязки?

ЛР03. Построение графических примитивов.

1. Какая команда используется для многократного повторения других команд?
2. Какая команда используется для построения окружностей?
3. Какая команда используется для создания прямоугольников?
4. Какая команда используется для создания точек?
5. Какая команда служит для построения лучей?
6. Какая опция построения окружностей используется по умолчанию?

7. Как можно построить эллиптическую дугу?

ЛР04. Базовые инструменты редактирования.

1. Какая команда используется для масштабирования объектов?
2. Какая команда используется для перерисовки изображения?
3. Какая команда используется для подрезания объектов?
4. Какая команда используется для регенерации изображения?
5. Какая команда служит для копирования объектов?
6. Какая команда служит для перемещения объектов?
7. Какая команда служит для поворота объектов?
8. Какая команда служит для стирания объектов?
9. Опишите порядок действий при копировании объектов.
10. Опишите порядок действий при масштабировании объектов.
11. Опишите порядок действий при перемещении объектов.
12. Опишите порядок действий при повороте объектов.

ЛР05. Расширенный набор инструментов редактирования.

1. Какая команда используется для зеркального отражения объектов?
2. Какая команда служит для создания эквидистантных объектов?
3. Опишите опцию «Через» команды создания эквидистантных объектов?
4. Опишите порядок действий при зеркальном отражении объектов.
5. Опишите порядок действий при подрезании объектов.
6. Опишите порядок действий при растягивании объектов.
7. Опишите порядок действий при удлинении объектов.
8. Опишите различия возможностей команд УДЛИНИТЬ и УВЕЛИЧИТЬ.
9. Перечислите геометрические параметры фаски.
10. Перечислите методы построения фаски.
11. Перечислите разновидности шаговой привязки.
12. Перечислите способы зумирования.
13. Перечислите способы панорамирования.

ЛР06. Использование слоев и объектной привязки.

1. С помощью какого средства AutoCAD удобно управлять цветами, типами и весами линий объектов?
2. Сколько слоев имеется по умолчанию в любом чертеже?
3. Сколько слоев рекомендуется создавать в чертеже?
4. Сколько типов линий доступно по умолчанию в любом чертеже?
5. Сколько точек одновременно может быть отмечено в качестве опорных в объектном отслеживании?
6. Требуется ли для работы объектного отслеживания, чтобы было включено полярное отслеживание?
7. Чем отличается заморозка слоя от отключения слоя?
8. Чему равно по умолчанию значение веса линий "Обычный"?
9. Что в общем случае позволяет делать объектное отслеживание?
10. Что означает значение "ПоСлою" для цвета, типа или веса линий объекта?
11. Что означает однократный режим объектной привязки?
12. Что отображается в списке «Управление слоями», если в графической зоне выбран один объект?
13. Что отображается в списке «Управление слоями», если в графической зоне нет выбранных объектов?

14. Что происходит с объектами при блокировке слоя?
15. Что происходит с объектами при заморозке слоя?
16. Что происходит с объектами при отключении слоя?
17. Что следует сделать, чтобы объекты отображались на экране в соответствии с их весами линий?
18. Что такое вес линий?
19. Что такое заблокированный слой?
20. Что такое текущий вес линий?
21. Что такое текущий тип линий?
22. Что такое текущий цвет?
23. Для чего нужна объектная привязка?
24. Для чего служит опция объектной привязки "БЛИжайшая"?
25. Как быстро включать и выключать постоянный режим объектной привязки?
26. Как быстро можно включить или выключить объектное отслеживание?

ЛР07. Создание текстовых объектов и таблиц.

1. В каком пункте меню находится команда для работы с текстовыми стилями?
2. В каком пункте меню находится команда для работы со стилями таблиц?
3. В каком пункте меню расположены команды создания текстовых объектов?
4. В чем (в каких единицах) задается высота строки при вставке новой таблицы?
5. Где в главном меню (подробно) находится команда ВЫРТЕКСТ?
6. Где в главном меню (подробно) находится команда МАСШТЕКСТ?
7. Где в главном меню (подробно) находится команда редактирования содержимого текстовых объектов?
8. Для какого типа шрифтов доступен список "Начертание" в окне "Текстовые стили"?
9. Для какого типа шрифтов недоступно поле "Вертикальный" в окне "Текстовые стили"?
10. Для чего предназначен список "Слежение" в редакторе многострочного текста?
11. Для чего предназначена кнопка "Применить" в окне "Текстовые стили"?
12. Для чего предназначена команда ВЫРТЕКСТ?
13. Для чего предназначена команда СТИЛЬ?
14. Для чего предназначена функция d2r, используемая в формулах ячеек таблицы?
15. Из каких основных элементов в общем случае может состоять таблица?
16. Из каких основных элементов состоит редактор многострочного текста?
17. К чему приводит задание в текстовом стиле высоты текста, равной нулю?
18. К чему приводит нажатие сочетания клавиш <Ctrl>+<Enter> в редакторе многострочного текста?
19. Как в системе AutoCAD вывести символ "плюс-минус" (\pm)?
20. Как в системе AutoCAD вывести символ градуса ($^\circ$)?
21. Как в системе AutoCAD вывести символ диаметра (\varnothing)?
22. Как вставить в многострочный текст требуемый символ из требуемого шрифта?
23. Как выделить несколько смежных ячеек таблицы?
24. Как выделить ячейку таблицы?
25. Как добавить в требуемом месте строку в таблицу?
26. Как добавить столбец в таблицу?
27. Как завершить команду создания многострочного текста?
28. Как изменить параметры существующего стиля таблиц?
29. Как изменить содержимое текстового объекта с помощью палитры "Свойства"?
30. Как изменить степень растяжения букв в существующем многострочном текстовом объекте?

31. Как изменить степень растяжения букв в существующем однострочном текстовом объекте?
32. Как изменить стиль существующей таблицы?
33. Как изменить текстовый стиль у существующих объектов?
34. Как можно включать/отключать линейку в редакторе многострочного текста?
35. Как можно задать точное значение ширины многострочного текста?
36. Как можно задать точные значения для высоты строк и ширины столбцов?
37. Как можно задать точные значения ширины и высоты всей таблицы?
38. Как можно изменить выравнивание существующего однострочного текстового объекта?
39. Как можно изменить угол поворота и выравнивание текста в ячейке таблицы?
40. Как можно изменять вид границ ячеек таблицы?
41. Как можно изменять ширину области многострочного текста?
42. Как можно объединить несколько смежных ячеек в одну?
43. Как можно сделать текущим требуемый текстовый стиль?
44. Как называется имеющийся в любом чертеже текстовый стиль?
45. Как называется команда для работы с текстовыми стилями?
46. Как называется стиль таблиц, имеющийся в каждом чертеже?
47. Как отключить отображение обозначений столбцов и номеров строк таблицы?
48. Как переименовать стиль таблиц?
49. Как переименовать текстовый стиль?
50. Как прервать редактирование ячейки таблицы без сохранения внесенных изменений?
51. Как проще всего войти в режим редактирования содержимого текстового объекта?
52. Как сделать текущим требуемый стиль таблиц?
53. Как скопировать свойства ячейки таблицы в другие ячейки?
54. Как создать новый стиль таблиц?
55. Как создать новый текстовый стиль?
56. Как удалить стиль таблиц?
57. Как удалить столбцы из таблицы?
58. Как удалить строки из таблицы?
59. Какая команда используется для работы со стилями таблиц?
60. Какая команда используется для создания многострочного текста?
61. Какая команда используется для создания однострочного текста?
62. Какая команда используется для создания таблиц?
63. Какая команда предназначена для редактирования содержимого текстовых объектов?
64. Какая команда служит для включения/отключения режима контурного текста?
65. Какие значения может принимать системная переменная DTEXTED?
66. Какие значения нужно вводить в поле "Степень растяжения" в окне "Текстовые стили" для сжатия букв?
67. Какие параметры и в каком порядке задаются при создании однострочного текста?
68. Какие стили таблиц нельзя удалить?
69. Какие текстовые стили нельзя удалить?
70. Какие типы шрифтов доступны в системе AutoCAD?
71. Какие углы наклоны нужно задавать в окне "Текстовые стили", чтобы буквы были наклонены влево?
72. Какие ячейки можно разделить?
73. Каким образом можно завершить команду ввода однострочного текста?
74. Каким образом можно скопировать формулу из одной ячейки таблицы в другую?
75. Какой стиль таблиц нельзя переименовать?

76. Какой текстовый стиль нельзя переименовать?
77. Можно ли выделить несколько таблиц целиком?
78. Можно ли выделить несколько ячеек в разных таблицах?
79. Можно ли при создании таблицы указать различную ширину для столбцов?
80. На каких панелях инструментов есть кнопка для запуска команды МТЕКСТ?
81. На какой панели инструментов есть кнопка для запуска команды ДТЕКСТ?
82. На какой панели инструментов находится список "Управление текстовыми стилями"?
83. На какой панели инструментов присутствует список "Управление стилями таблиц"?
84. На какой панели инструментов присутствуют кнопки для запуска команд ВЫРТЕКСТ и МАСШТЕКСТ?
85. На что влияет системная переменная TEXTFILL?
86. Назовите основные преимущества многострочного текста над однострочным.
87. Относительно чего осуществляется выравнивание однострочного текста?
88. Перечислите варианты объединения ячеек таблицы.
89. Перечислите возможности системы AutoCAD по автоматической вставке формул.
90. Перечислите способы редактирования свойств текстовых объектов.
91. Перечислите способы, позволяющие войти в режим редактирования ячейки таблицы.
92. Перечислите способы, позволяющие выйти из режима редактирования ячейки таблицы.
93. Поясните назначение левой верхней ручки на выделенной таблице.
94. Поясните назначение правой верхней ручки на выделенной таблице.
95. Поясните назначение правой верхней ручки на выделенной таблице.
96. Поясните назначение правой нижней ручки на выделенной таблице.
97. Приведите названия тригонометрических функций, которые можно использовать в ячейках таблицы.

ЛР08. Создание сложных 2D объектов и нанесение размеров.

8. Как проще всего установить требуемый размерный стиль?
9. Как с помощью размерного стиля подавить вывод размерной и выносных линий?
10. Как создать линию-выноску без текстовой надписи?
11. Как создать линию-выноску в виде гладкой кривой?
12. Как создать линию-выноску, в которой текстовая надпись располагается над линией?
13. Как создать новый размерный стиль?
14. Как создать сплайн, который проходит не точно через указанные точки, а рядом с ними?
15. Как сравнить настройки двух размерных стилей?
16. Как удалить размерный стиль?
17. Какая команда влияет на закрашивание сегментов полилиний?
18. Какая команда используется для нанесения параллельных размеров?
19. Какая команда используется для редактирования сплайнов?
20. Какая команда используется для редактирования штриховки?
21. Какая команда используется для создания линий-выносок?
22. Какая команда позволяет изменять порядок вывода объектов на экран?
23. Какая команда предназначена для редактирования полилиний?
24. Какая команда предназначена для создания маскирующих объектов?
25. Какая команда служит для нанесения координатных размеров?
26. Какая команда служит для нанесения маркеров центров окружностей, дуг?
27. Какая команда служит для нанесения размера длины дуги?

28. Какая команда служит для нанесения размеров радиусов с изломом?
29. Какая команда служит для нанесения угловых размеров?
30. Какая команда служит для создания линейных размеров?
31. Какая опция в командах РЗМБАЗОВЫЙ и РЗМЦЕПЬ служит для установки новой базовой линии?
32. Какие виды размеров относятся к группе радиальных размеров?
33. Какие два основных действия требуется выполнить для создания штриховки?
34. Какие действия по редактированию размеров легко выполнить с помощью ручек?
35. Какие размерные стили нельзя удалить?
36. Какие штриховки можно создавать с использованием типа "Из линий"?
37. Какой символ по умолчанию отображается перед размерным числом в размерах длины дуги?
38. На каких панелях инструментов присутствует список «Управление размерными стилями»?

ЛР10. Основные сведения о системах автоматизированного расчета. Типовой состав и структура систем автоматизированного расчета. Область применения. Основные возможности и недостатки систем автоматизированного расчета. Режимы работы. Переменные. Математические функции, логические операции и операции сравнения.

ЛР11. Создание векторов, матриц в MatLab. Основные операции над векторами и матрицами. Решение систем линейных алгебраических уравнений матричным способом.

ЛР12. Построение графиков в MatLab. Построение графиков точками и отрезками прямых. Графики в логарифмическом и полулогарифмическом масштабе. Гистограммы и диаграммы. Графики специальных типов. Создание массивов данных для трехмерной графики. Построение графиков трехмерных поверхностей, сечений и контуров. Средства оформления графиков. Одновременный вывод нескольких графиков, Управление цветовой палитрой. Окраска трехмерных поверхностей. Двумерные и трехмерные графические объекты.

ЛР13-16 Операторы цикла for, while, if-else в MatLab. Примеры программ и решения задач. Основные математические функции. Логические операции и операции отношения. Конструкция function, функции ввода-вывода. Примеры программ и решения задач. Практический пример загрузки и обработки данных. Примеры обработки данных: сортировка, определение минимальных и максимальных значений и прочие примеры.

ЛР17 Понятие многочлена. Аппроксимация полиномом в MatLab. Оценка погрешности аппроксимации.

ЛР18 Функция interpft в MatLab, погрешности аппроксимации, интерполяция сплайнами, отрезками прямой и кубическими функциями. Погрешности интерполяции.

ЛР11 Способы вычисления определенных интегралов в MatLab. Нахождение минимума и максимума функций.

ЛР12. Понятия нуля функции. Методика определения нулей функций в MatLab. Погрешности определения.

ЛР13 Основные возможности программы MathCad. Ее интерфейс. Основные математические палитры. Работа с векторами и матрицами.

ЛР14 Построение двумерных и трехмерных графиков в различных системах координат. Способы оформления и редактирования графиков. Создание матрицы и вектора. Основные операции с векторами и матрицами.

ЛР 15 Что такое символьные вычисления? Основные функции для символьных вычислений.

ЛР 16 Способы решения дифференциальных уравнений и их систем в MathCad.

ИД-3 (ОПК-6) Владеет навыками работы с пакетами прикладных программ для решения различных технических задач

Результаты обучения	Контрольные мероприятия
Владеет навыками подготовки конструкторско-технологической документации	Экз02
Владеет навыками расчета, анализа данных и программирования в среде MathLab	Экз02
Владеет навыками расчета, анализа данных и программирования в среде Mathcad	Экз02

Теоретические вопросы к экзамену Экз02

1. Аналогом использования каких координат является метод задания точек "направление-расстояние"?
2. Где на экране располагается по умолчанию панель инструментов «Рисование»?
3. Где располагается строка состояния?
4. Для чего используется метод «направление-расстояние»?
5. Для чего используется опция «Поворот» в команде построения эллипсов?
6. Для чего служит команда ОЙ?
7. Для чего служит опция "ККР" команды КРУГ?
8. Для чего служит опция "Сторона" команды МН-УГОЛ?
9. Как в качестве новой точки задать последнюю указанную точку?
10. Как в русской версии AutoCAD можно использовать оригинальные латинские имена команд?
11. Как включить/отключить любую панель инструментов?
12. Как включить/отключить область командной строки?
13. Как вывести на экран диалоговое окно, содержащее список выполненных команд?
14. Как выглядит курсор в графической зоне?
15. Как выглядит незакрашенное кольцо?
16. Как вызвать «прозрачную команду» с помощью клавиатуры во время работы главной команды?
17. Как вызываются контекстные меню?
18. Как можно изменить формат отображения координат в строке состояния?
19. Как можно изменять значения системных переменных?
20. Как можно получить список всех системных переменных?
21. Как можно построить эллиптическую дугу?
22. Как необходимо завершать ввод любых данных с клавиатуры?
23. Как отменить сразу несколько последних выполненных команд?
24. Как повторить только что выполненную команду?
25. Как построить окружность по трем касательным к ней объектам?
26. Как с помощью команды построения кольца получить закрашенный круг?
27. Как создать прямоугольник заданной площади?
28. Как создать прямоугольник заданных размеров?
29. Как сохранить файл в формате шаблона?
30. Как сразу создать прямоугольник со скошенными углами?
31. Как сразу создать прямоугольник со скругленными углами?
32. Как сразу создать прямоугольник, повернутый на заданный угол?
33. Как убедиться, что ни одна команда в данный момент не выполняется?
34. Какая команда влияет на закрашивание колец?
35. Какая команда используется для восстановления ошибочно отмененных команд?

36. Какая команда используется для вычерчивания вспомогательных линий построения?
37. Какая команда используется для многократного повторения других команд?
38. Какая команда используется для построения окружностей?
39. Какая команда используется для создания прямоугольников?
40. Какая команда используется для создания точек?
41. Какая команда служит для построения лучей?
42. Какая опция построения окружностей используется по умолчанию?
43. Какая система координат используется по умолчанию?
44. Какая фирма разработала систему AutoCAD?
45. Какие виды координат поддерживаются в системе AutoCAD?
46. Какие команды используются для отмены уже выполненных команд?
47. Какие команды называются «прозрачными»?
48. Какие координаты используются на практике чаще всего?
49. Какие параметры и в каком порядке необходимо указать для построения кольца?
50. Какие системные переменные влияют на внешний вид объектов-точек?
51. Какие функциональные зоны можно выделить на экране окна приложения AutoCAD?
52. Каким образом можно изменять способ отображения точек?
53. Каким образом можно построить биссектрису угла?
54. Каким образом можно прервать любую команду?
55. Каким символом начинается ввод с клавиатуры относительных координат?
56. Какое расширение имеют файлы чертежей, созданных в системе AutoCAD?
57. Какое расширение имеют файлы шаблона чертежа?
58. Какое сочетание клавиш используется для отмены последней выполненной команды?
59. Какое сочетание клавиш можно использовать для открытия чертежа?
60. Какое сочетание клавиш можно использовать для создания нового чертежа?
61. Какое сочетание клавиш можно использовать для сохранения чертежа?
62. Какое число сторон может иметь многоугольник, созданный командой МН-УГОЛ?
63. Какой пункт меню содержит команды построения примитивов?
64. Какой символ используется в качестве разделителя при задании полярных координат?
65. Какой символ используется в качестве разделителя при задании прямоугольных координат?
66. Какой символ используется для отделения целой части от дробной при записи чисел?
67. Какой способ построения дуги используется по умолчанию?
68. Какой способ построения правильного многоугольника используется по умолчанию?
69. Какой способ построения прямоугольника используется по умолчанию?
70. Какой способ построения эллипса используется по умолчанию?
71. Когда становится доступной опция «Замкнуть» в команде ОТРЕЗОК?
72. Опишите порядок создания облака.
73. Перечислите известные вам примитивы AutoCAD (не менее шести).
74. Перечислите основные параметры эллипса.
75. Перечислите способы ввода команд в системе AutoCAD.
76. Перечислите способы выбора дополнительных опций в запросах команд.
77. Перечислите способы построения окружностей.
78. Перечислите стили дуг, образующих облако.
79. Перечислите три основных способа указания координат точек.

80. Перечислите форматы ввода координат с клавиатуры.
81. Перечислите форматы отображения координат в строке состояния.
82. Приведите общий вид текста запроса любой команды.
83. Приведите синтаксис ввода с клавиатуры абсолютных полярных координат.
84. Приведите синтаксис ввода с клавиатуры абсолютных прямоугольных координат.
85. Приведите синтаксис ввода с клавиатуры относительных полярных координат.
86. Приведите синтаксис ввода с клавиатуры относительных прямоугольных координат.
87. С чем удобно ассоциировать безразмерные единицы системы AutoCAD?
88. Сколько существует способов построения дуг?
89. Сколько существует способов построения правильных многоугольников?
90. Сколько форматов ввода координат с клавиатуры существует в системе AutoCAD?
91. Частными случаями какого объекта являются прямоугольники, многоугольники и кольца?
92. Чем отличаются объекты, полученные с помощью команд ПРЯМАЯ и ЛУЧ?
93. Чем отличаются относительные координаты от абсолютных?
94. Что означает перечеркнутый квадратик на пересечении осей пиктограммы системы координат?
95. Что означает пустой квадратик на пересечении осей пиктограммы системы координат?
96. Что содержат самые простые запросы команд?
97. Что такое примитивы AutoCAD?
98. Что такое шаблон чертежа?
99. В каком пункте меню находится команда для задания лимитов чертежа?
100. В каком пункте меню находятся команды для деления и разметки объектов?
101. В каком пункте меню собраны команды редактирования?
102. В каком пункте меню собраны команды управления изображением на экране?
103. В каком случае AutoCAD перестает выводить вспомогательную сетку?
104. В каком случае в команде ЭЛЛИПС доступна опция "Изокруг"?
105. Выводится ли на бумагу при печати вспомогательная сетка?
106. Где в главном меню находится команда выравнивания объектов (подробно)?
107. Для чего используется последовательный (циклический) просмотр объектов?
108. Для чего служит опция "Кромка" команды ОБРЕЗАТЬ?
109. Для чего служит опция "Кромка" команды УДЛИНИТЬ?
110. Для чего служит опция "Линия выбора" в командах ОБРЕЗАТЬ и УДЛИНИТЬ?
111. Для чего служит опция "Обрезка" в командах ФАСКА и СОПРЯЖЕНИЕ?
112. Для чего служит опция "Первая точка" команды РАЗОРВАТЬ?
113. Для чего служит опция "перечеркивание" в командах ОБРЕЗАТЬ и УДЛИНИТЬ?
114. Для чего служит опция "Удалить" в командах ОБРЕЗАТЬ и УДЛИНИТЬ?
115. До каких пор кнопки "ОК" и "Просмотр" при создании массива будут недоступными?
116. Изменяется ли местоположение объектов при панорамировании?
117. Изменяются ли размеры объектов при зумировании?
118. К какому типу компьютерной графики относится система AutoCAD?
119. Как активировать несколько ручек?
120. Как активировать требуемую ручку?
121. Как включается последовательный (циклический) просмотр объектов?
122. Как влияет на перемещение курсора включенная вспомогательная сетка?
123. Как влияет на перемещение курсора включенная шаговая привязка?
124. Как войти в окно настройки полярного отслеживания?
125. Как выбрать требуемое действие при работе с ручками?

126. Как завершить выбор объектов после задания команды?
127. Как можно быстро включать и выключать вспомогательную сетку?
128. Как можно быстро включать и выключать полярное отслеживание?
129. Как можно быстро включать и выключать шаговую привязку?
130. Как можно быстро включать/отключать режим динамического ввода?
131. Как можно изменить направление нулевого угла?
132. Как можно изменить направления положительного отсчета углов?
133. Как можно объединить несколько отрезков, лежащих на одной прямой, в один отрезок?
134. Как можно снять выделение со всех объектов?
135. Как нажатие на клавишу <Shift> влияет на ортогональный режим?
136. Как одновременно с масштабированием объектов включить копирование?
137. Как одновременно с поворотом объектов включить копирование?
138. Как осуществляется панорамирование в реальном времени с помощью колесика мыши?
139. Как открыть окно для установки единиц измерения в системе AutoCAD?
140. Как открыть окно с настройками вспомогательной сетки?
141. Как открыть окно с настройками динамического ввода?
142. Как открыть окно с настройками шаговой привязки?
143. Как преобразовать дугу в окружность?
144. Как при зеркальном отражении объектов указать, чтобы исходные объекты были удалены?
145. Как при использовании ручек включить параллельное многократное копирование?
146. Как с помощью клавиатуры можно перемещаться по полям подсказок динамического ввода?
147. Как с помощью команды подрезания можно удлинять объекты?
148. Как с помощью команды удлинения можно подрезать объекты?
149. Как связаны лимиты чертежа и вспомогательная сетка?
150. Как, используя возможности динамического ввода выбирать опции в запросах команд?
151. Какая кнопка в строке состояния позволяет управлять вспомогательной сеткой?
152. Какая кнопка в строке состояния позволяет управлять динамическим вводом?
153. Какая кнопка в строке состояния позволяет управлять ортогональным режимом?
154. Какая кнопка в строке состояния позволяет управлять полярным отслеживанием?
155. Какая кнопка в строке состояния позволяет управлять шаговой привязкой?
156. Какая команда используется для зеркального отражения объектов?
157. Какая команда используется для масштабирования объектов?
158. Какая команда используется для перерисовки изображения?
159. Какая команда используется для подрезания объектов?
160. Какая команда используется для регенерации изображения?
161. Какая команда служит для копирования объектов?
162. Какая команда служит для перемещения объектов?
163. Какая команда служит для поворота объектов?
164. Какая команда служит для создания эквидистантных объектов?
165. Какая команда служит для стирания объектов?
166. Какая опция выбора объектов используется по умолчанию?
167. Какая опция команды ФАСКА позволяет задавать катеты фаски?
168. Какая системная переменная влияет одновременно и на создание фасок, и на создание сопряжений?
169. Какие визуальные подсказки появляются на экране при работе полярного отслеживания?

170. Какие два вида массивов можно создавать с помощью команды МАССИВ?
171. Какие действия можно осуществлять в окне общего вида?
172. Какие действия над объектами можно совершать с помощью ручек?
173. Какие значения коэффициента нужно вводить для увеличения объектов в команде МАСШТАБ?
174. Какие инструменты облегчают указание направлений с помощью мыши?
175. Какие компоненты включает в себя режим динамического ввода?
176. Какие линии называют ортогональными?
177. Какие объекты нельзя изменить с помощью команды растягивания?
178. Какие операции позволяет выполнить команда УВЕЛИЧИТЬ?
179. Какие опции команды ПОКАЗАТЬ можно выполнить с помощью колесика мыши?
180. Какие параметры являются общими для шаговой привязки и вспомогательной сетки?
181. Какие форматы используются по умолчанию единиц измерения линейных и угловых величин?
182. Каким командам соответствуют пункты контекстного меню «Копировать» и «Копировать выбранные»?
183. Каким образом можно включать и выключать ортогональный режим?
184. Каким образом можно запретить указание точек за пределами лимитов чертежа?
185. Каким образом можно переключать изометрические плоскости?
186. Каким образом можно построить изометрическую окружность?
187. Каким образом можно устранить на экране «ломаность» криволинейных объектов?
188. Какими способами можно выбирать объекты в команде РАСТЯНУТЬ?
189. Какими способами можно выбирать объекты в режиме предварительного выбора?
190. Какой клавишей можно осуществить стирание объектов?
191. Какой метод построения фаски используется по умолчанию?
192. Какой способ выбора объектов называют непосредственным указанием?
193. Какую команду нужно использовать, если требуется увеличить длину отрезка на 20 единиц?
194. Какую область покрывает вспомогательная сетка?
195. Могут ли одновременно быть включенными ортогональный режим и полярное отслеживание?
196. Могут ли одновременно быть отключенными ортогональный режим и полярное отслеживание?
197. На какой вкладке диалогового окна "Настройка" можно настроить режим выбора объектов?
198. На какой вкладке окна «Настройка» можно задавать параметры, влияющие на вид ручек?
199. Назначение динамического ввода.
200. Назначение опции «Несколько» в команде создания сопряжений.
201. Назначение опции «Несколько» в команде создания фасок.
202. Назначение палитры «Свойства».
203. Опишите возможности команды СОЕДИНИТЬ.
204. Опишите возможности опции «Опорный отрезок» в команде масштабирования объектов?
205. Опишите возможности опции «Опорный угол» в команде поворота объектов.
206. Опишите использование кнопки «Переключение PICKADD» в палитре «Свойства»?
207. Опишите опцию «Через» команды создания эквидистантных объектов?
208. Опишите порядок действий при зеркальном отражении объектов.
209. Опишите порядок действий при копировании объектов.
210. Опишите порядок действий при масштабировании объектов.

211. Опишите порядок действий при перемещении объектов.
212. Опишите порядок действий при повороте объектов.
213. Опишите порядок действий при подрезании объектов.
214. Опишите порядок действий при растягивании объектов.
215. Опишите порядок действий при удлинении объектов.
216. Опишите различия возможностей команд УДЛИНИТЬ и УВЕЛИЧИТЬ.
217. Перечислите базовые инструменты редактирования.
218. Перечислите виды единиц измерения линейных величин.
219. Перечислите виды единиц измерения угловых величин.
220. Перечислите геометрические параметры фаски.
221. Перечислите методы построения фаски.
222. Перечислите разновидности шаговой привязки.
223. Перечислите способы запуска палитры "Свойства".
224. Перечислите способы зумирования.
225. Перечислите способы панорамирования.
226. Позволяет ли AutoCAD вычерчивать объекты за пределами лимитов?
227. С помощью какой вкладки диалогового окна "Настройка" можно изменить цвет фона?
228. С помощью какой команды можно объединить дуги, лежащие на одной окружности, в одну дугу?
229. С помощью какой команды можно открыть окно "Общий вид"?
230. С помощью какой команды осуществляется зумирование?
231. С помощью какой команды осуществляется панорамирование?
232. Сколько объектов можно выбрать одновременно в команде РАЗОРВАТЬ?
233. Сколько существует видов единиц измерения линейных и угловых величин?
234. Сколько существует способов построения кругового массива?
235. Чем отличаются друг от друга команды ПОДЕЛИТЬ и РАЗМЕТИТЬ?
236. Чем отличаются опции выбора объектов "Рамка" и "Секрамка"?
237. Что необходимо сделать для исключения объекта из группы выбранных?
238. Что обычно задают в качестве левого нижнего угла лимитов чертежа?
239. Что обычно задают в качестве лимитов чертежа?
240. Что обычно задают в качестве правого верхнего угла лимитов чертежа?
241. Что означает базовая точка в команде масштабирования объектов?
242. Что означает базовая точка в команде поворота объектов?
243. Что означает задание отрицательного угла в команде поворота объектов?
244. Что означает значение «Шаг углов» в настройках полярного отслеживания?
245. Что означает значение шага вспомогательной сетки, равное нулю?
246. Что означает операция растягивания объектов?
247. Что означает опция выбора объектов «Линия»?
248. Что означает опция выбора объектов по умолчанию "Авто"?
249. Что отображается в палитре «Свойства»?
250. Что представляет собой сопряжение на чертеже?
251. Что собой представляет фаска на чертеже?
252. Что содержат подсказки компонента динамического ввода «Ввод размеров»?
253. Что содержат подсказки компонента динамического ввода «Ввод с помощью мыши»?
254. Что содержат подсказки компонента динамического ввода «Динамические подсказки»?
255. Что такое базовая точка в настройках шаговой привязки и вспомогательной сетки?
256. Что такое вспомогательная сетка?
257. Что такое зумирование?

258. Что такое лимиты чертежа?
259. Что такое ортогональный режим?
260. Что такое панорамирование?
261. Что такое полярное отслеживание?
262. Что такое регенерация изображения?
263. Что такое ручки?
264. Что такое средства обеспечения точности?
265. Что такое эквидистантный объект?
266. Что фактически происходит в результате выполнения команд деления и разметки объектов?
267. В какие моменты времени допустимо использование опций объектной привязки?
268. В каком диалоговом окне и на какой вкладке можно настроить параметры объектного отслеживания?
269. В каком диалоговом окне осуществляется настройка постоянного режима объектной привязки?
270. В чем основное преимущество постоянного режима объектной привязки перед однократным?
271. Возможности каких других средств автоотслеживания сочетает в себе объектное отслеживание?
272. Для чего используется команда СЛОЙПРЕЖИМ?
273. Для чего нужна объектная привязка?
274. Для чего служит опция объектной привязки "БЛИжайшая"?
275. Как быстро включать и выключать постоянный режим объектной привязки?
276. Как быстро можно включить или выключить объектное отслеживание?
277. Как включить/отключить всплывающие подсказки автопривязки?
278. Как включить/отключить магнит автопривязки?
279. Как включить/отключить маркер автопривязки?
280. Как включить/отключить прицел автопривязки?
281. Как выбирать опорные точки при работе с объектным отслеживанием?
282. Как вывести на экран контекстное меню объектной привязки?
283. Как вывести на экран панель инструментов объектной привязки?
284. Как загрузить в чертеж требуемый тип линий?
285. Как задать игнорирование линий штриховок объектной привязкой?
286. Как изменить свойства сразу нескольких слоев?
287. Как можно изменить вес линий существующих в чертеже объектов?
288. Как можно изменить глобальный масштаб типов линий?
289. Как можно изменить масштаб типа линий у существующих в чертеже объектов?
290. Как можно изменить текущий вес линий?
291. Как можно изменить текущий масштаб типов линий?
292. Как можно изменить текущий тип линий?
293. Как можно изменить текущий цвет?
294. Как можно изменить тип линий существующих в чертеже объектов?
295. Как можно изменить цвет существующих в чертеже объектов?
296. Как можно регулировать видимую толщину (вес) линий на экране?
297. Как назначить текущим слой выбранного объекта?
298. Как настраивается постоянный режим объектной привязки?
299. Как открыть диалоговое окно «Выбор цвета»?
300. Как открыть диалоговое окно «Диспетчер типов линий»?
301. Как открыть диалоговое окно «Параметры весов линий»?
302. Как отсортировать список слоев в диалоговом окне «Диспетчер свойств слоев»?
303. Как переименовать слой?

304. Как перенести требуемые объекты на другой слой?
305. Как сделать слой текущим?
306. Как создать новый слой?
307. Как удалить слой?
308. Какая кнопка в строке состояния позволяет управлять объектной привязкой?
309. Какая кнопка в строке состояния позволяет управлять объектным отслеживанием?
310. Какая команда используется для изменения текущего веса линий?
311. Какая команда используется для изменения текущего типа линий?
312. Какая команда служит для отмены изменений параметров слоев?
313. Какая системная переменная позволяет задать глобальный масштаб линий чертежа?
314. Какая системная переменная позволяет задать индивидуальный (текущий) масштаб линий?
315. Какие визуальные элементы автопривязки включены по умолчанию?
316. Какие действия можно производить в диалоговом окне «Диспетчер свойств слоев»?
317. Какие инструменты системы AutoCAD относятся к средствам автоотслеживания?
318. Какие направления от опорных точек отслеживаются по умолчанию объектным отслеживанием?
319. Какие слои не выводятся на печать?
320. Какие слои не могут быть текущими?
321. Какие слои нельзя переименовать?
322. Какие слои нельзя удалить?
323. Какими способами можно выбирать опции объектной привязки в однократном режиме?
324. Какими способами можно использовать опции объектной привязки?
325. Каково назначение кнопки «ВЕС» в строке состояния?
326. Каково назначение функции автопривязки?
327. Какое значение по умолчанию имеет текущий вес линий?
328. Какое значение по умолчанию имеет текущий тип линий?
329. Какое значение по умолчанию имеет текущий цвет?
330. Какое средство автоотслеживания является наиболее мощным?
331. Какой слой называется текущим?
332. Какой тип линий доступен по умолчанию в любом чертеже?
333. Какую форму имеет маркер автопривязки при отслеживании квадрантов окружностей, дуг?
334. Какую форму имеет маркер автопривязки при отслеживании конечных точек объектов?
335. Какую форму имеет маркер автопривязки при отслеживании объектов-точек?
336. Какую форму имеет маркер автопривязки при отслеживании середин отрезков, дуг?
337. Какую форму имеет маркер автопривязки при отслеживании точек пересечения объектов?
338. Какую форму имеет маркер автопривязки при отслеживании центров окружностей, дуг?
339. Можно ли заморозить текущий слой?
340. Можно ли одновременно выбрать объекты, расположенные на разных слоях?
341. Можно ли отключить текущий слой?
342. Можно ли перенести объекты на замороженный слой?
343. Можно ли перенести объекты на отключенный слой?
344. Можно ли создавать объекты на заблокированном слое?
345. Можно ли создавать объекты на замороженном слое?
346. Можно ли создавать объекты на отключенном слое?
347. На какой панели инструментов присутствует список «Управление слоями»?

348. На какой панели инструментов присутствуют списки «Цвета», «Типы линий», «Веса линий»?
349. Перечислите варианты выбора заданных направлений в объектном отслеживании.
350. Перечислите параметры состояния слоя.
351. Перечислите способы открытия диалогового окна "Диспетчер свойств слоев"?
352. Перечислите элементы автопривязки.
353. С помощью какого средства AutoCAD удобно управлять цветами, типами и весами линий объектов?
354. Сколько слоев имеется по умолчанию в любом чертеже?
355. Сколько слоев рекомендуется создавать в чертеже?
356. Сколько типов линий доступно по умолчанию в любом чертеже?
357. Сколько точек одновременно может быть отмечено в качестве опорных в объектном отслеживании?
358. Требуется ли для работы объектного отслеживания, чтобы было включено полярное отслеживание?
359. Чем отличается заморозка слоя от отключения слоя?
360. Чему равно по умолчанию значение веса линий "Обычный"?
361. Что в общем случае позволяет делать объектное отслеживание?
362. Что означает значение "ПоСлою" для цвета, типа или веса линий объекта?
363. Что означает однократный режим объектной привязки?
364. Что отображается в списке «Управление слоями», если в графической зоне выбран один объект?
365. Что отображается в списке «Управление слоями», если в графической зоне нет выбранных объектов?
366. Что происходит с объектами при блокировке слоя?
367. Что происходит с объектами при заморозке слоя?
368. Что происходит с объектами при отключении слоя?
369. Что следует сделать, чтобы объекты отображались на экране в соответствии с их весами линий?
370. Что такое вес линий?
371. Что такое заблокированный слой?
372. Что такое текущий вес линий?
373. Что такое текущий тип линий?
374. Что такое текущий цвет?
375. В каком диапазоне может находиться значение угла наклона букв текстового объекта?
376. В каком пункте меню находится команда для работы с текстовыми стилями?
377. В каком пункте меню находится команда для работы со стилями таблиц?
378. В каком пункте меню расположены команды создания текстовых объектов?
379. В чем (в каких единицах) задается высота строки при вставке новой таблицы?
380. Где в главном меню (подробно) находится команда ВЫРТЕКСТ?
381. Где в главном меню (подробно) находится команда МАСШТЕКСТ?
382. Где в главном меню (подробно) находится команда редактирования содержимого текстовых объектов?
383. Для какого типа шрифтов доступен список "Начертание" в окне "Текстовые стили"?
384. Для какого типа шрифтов недоступно поле "Вертикальный" в окне "Текстовые стили"?
385. Для чего предназначен список "Слежение" в редакторе многострочного текста?
386. Для чего предназначена кнопка "Применить" в окне "Текстовые стили"?
387. Для чего предназначена команда ВЫРТЕКСТ?
388. Для чего предназначена команда СТИЛЬ?

389. Для чего предназначена функция d2r, используемая в формулах ячеек таблицы?
390. Из каких основных элементов в общем случае может состоять таблица?
391. Из каких основных элементов состоит редактор многострочного текста?
392. К чему приводит задание в текстовом стиле высоты текста, равной нулю?
393. К чему приводит нажатие сочетания клавиш <Ctrl>+<Enter> в редакторе многострочного текста?
394. Как в системе AutoCAD вывести символ "плюс-минус" (\pm)?
395. Как в системе AutoCAD вывести символ градуса ($^\circ$)?
396. Как в системе AutoCAD вывести символ диаметра (\varnothing)?
397. Как вставить в многострочный текст требуемый символ из требуемого шрифта?
398. Как выделить несколько смежных ячеек таблицы?
399. Как выделить ячейку таблицы?
400. Как добавить в требуемом месте строку в таблицу?
401. Как добавить столбец в таблицу?
402. Как завершить команду создания многострочного текста?
403. Как изменить параметры существующего стиля таблиц?
404. Как изменить содержимое текстового объекта с помощью палитры "Свойства"?
405. Как изменить степень растяжения букв в существующем многострочном текстовом объекте?
406. Как изменить степень растяжения букв в существующем однострочном текстовом объекте?
407. Как изменить стиль существующей таблицы?
408. Как изменить текстовый стиль у существующих объектов?
409. Как можно включать/отключать линейку в редакторе многострочного текста?
410. Как можно задать точное значение ширины многострочного текста?
411. Как можно задать точные значения для высоты строк и ширины столбцов?
412. Как можно задать точные значения ширины и высоты всей таблицы?
413. Как можно изменить выравнивание существующего однострочного текстового объекта?
414. Как можно изменить угол поворота и выравнивание текста в ячейке таблицы?
415. Как можно изменять вид границ ячеек таблицы?
416. Как можно изменять ширину области многострочного текста?
417. Как можно объединить несколько смежных ячеек в одну?
418. Как можно сделать текущим требуемый текстовый стиль?
419. Как называется имеющийся в любом чертеже текстовый стиль?
420. Как называется команда для работы с текстовыми стилями?
421. Как называется стиль таблиц, имеющийся в каждом чертеже?
422. Как отключить отображение обозначений столбцов и номеров строк таблицы?
423. Как переименовать стиль таблиц?
424. Как переименовать текстовый стиль?
425. Как прервать редактирование ячейки таблицы без сохранения внесенных изменений?
426. Как проще всего войти в режим редактирования содержимого текстового объекта?
427. Как сделать текущим требуемый стиль таблиц?
428. Как скопировать свойства ячейки таблицы в другие ячейки?
429. Как создать новый стиль таблиц?
430. Как создать новый текстовый стиль?
431. Как удалить стиль таблиц?
432. Как удалить столбцы из таблицы?
433. Как удалить строки из таблицы?
434. Какая команда используется для работы со стилями таблиц?

435. Какая команда используется для создания многострочного текста?
436. Какая команда используется для создания однострочного текста?
437. Какая команда используется для создания таблиц?
438. Какая команда предназначена для редактирования содержимого текстовых объектов?
439. Какая команда служит для включения/отключения режима контурного текста?
440. Какие значения может принимать системная переменная DTEXTED?
441. Какие значения нужно вводить в поле "Степень растяжения" в окне "Текстовые стили" для сжатия букв?
442. Какие параметры и в каком порядке задаются при создании однострочного текста?
443. Какие стили таблиц нельзя удалить?
444. Какие текстовые стили нельзя удалить?
445. Какие типы шрифтов доступны в системе AutoCAD?
446. Какие углы наклоны нужно задавать в окне "Текстовые стили", чтобы буквы были наклонены влево?
447. Какие ячейки можно разделить?
448. Каким образом можно завершить команду ввода однострочного текста?
449. Каким образом можно скопировать формулу из одной ячейки таблицы в другую?
450. Какой стиль таблиц нельзя переименовать?
451. Какой текстовый стиль нельзя переименовать?
452. Можно ли выделить несколько таблиц целиком?
453. Можно ли выделить несколько ячеек в разных таблицах?
454. Можно ли при создании таблицы указать различную ширину для столбцов?
455. На каких панелях инструментов есть кнопка для запуска команды МТЕКСТ?
456. На какой панели инструментов есть кнопка для запуска команды ДТЕКСТ?
457. На какой панели инструментов находится список "Управление текстовыми стилями"?
458. На какой панели инструментов присутствует список "Управление стилями таблиц"?
459. На какой панели инструментов присутствуют кнопки для запуска команд ВЫРТЕКСТ и МАСШТЕКСТ?
460. На что влияет системная переменная TEXTFILL?
461. Назовите основные преимущества многострочного текста над однострочным.
462. Относительно чего осуществляется выравнивание однострочного текста?
463. Перечислите варианты объединения ячеек таблицы.
464. Перечислите возможности системы AutoCAD по автоматической вставке формул.
465. Перечислите способы редактирования свойств текстовых объектов.
466. Перечислите способы, позволяющие войти в режим редактирования ячейки таблицы.
467. Перечислите способы, позволяющие выйти из режима редактирования ячейки таблицы.
468. Поясните назначение левой верхней ручки на выделенной таблице.
469. Поясните назначение правой верхней ручки на выделенной таблице.
470. Поясните назначение правой верхней ручки на выделенной таблице.
471. Поясните назначение правой нижней ручки на выделенной таблице.
472. Приведите названия тригонометрических функций, которые можно использовать в ячейках таблицы.
473. Приведите названия функций, позволяющих округлять значения в ячейках таблицы.
474. Приведите названия функций, предназначенных для вычисления логарифмов в ячейках таблицы.
475. Приведите не менее пяти примеров SHX-шрифтов.
476. Приведите не менее пяти примеров True Type шрифтов.

477. Приведите пример команды редактирования, которую невозможно применить к текстовым объектам
478. Приведите примеры шрифтов, содержащих греческие буквы.
479. Приведите примеры шрифтов, содержащих специальные математические символы.
480. Сколько видов текстовых объектов позволяет создавать AutoCAD?
481. Сколько ручек может быть на выделенном многострочном текстовом объекте?
482. Сколько ручек может быть на выделенном однострочном текстовом объекте?
483. Сколько способов выравнивания многострочного текста существует в системе AutoCAD?
484. Сколько способов выравнивания однострочного текста существует в системе AutoCAD?
485. Сколько стилей таблиц имеется по умолчанию в любом чертеже?
486. Сколько существует вариантов способа вставки новой таблицы?
487. Сколько текстовых стилей имеется по умолчанию в любом чертеже?
488. Что необходимо задать в команде МТЕКСТ прежде чем запустится редактор многострочного текста?
489. Что означает опция выравнивания "вписанный"?
490. Что означает опция выравнивания "Поширине"?
491. Что определяет системная переменная TEXTQLTY?
492. Что отображается в ячейке таблицы с формулой при наличии ошибок в этой формуле?
493. Что позволяет сделать команда МАСШТЕКСТ?
494. Что произойдет, если системной переменной TEXTFILL присвоить значение 0 (ноль)?
495. Что такое контурный текст?
496. Что такое стиль таблиц?
497. Что такое текущий текстовый стиль?
498. В каких случаях следует наносить размеры радиуса с изломом?
499. В какой момент в чертеже автоматически появляется слой Defpoints?
500. В каком пункте меню можно найти команду для изменения порядка вывода объектов на экран?
501. В каком пункте меню находятся команды для создания сложных объектов?
502. В каком пункте меню собраны команды для нанесения размеров?
503. В каком случае к сегментам полилинии применяется вес линий?
504. Где в главном меню (подробно) находится команда редактирования штриховок?
505. Где в главном меню находятся специальные команды редактирования сложных объектов?
506. Для чего используется команда БРАЗМЕР?
507. Для чего предназначена кнопка "Копирование свойств" в диалоговом окне "Штриховка и градиент"?
508. Для чего предназначена кнопка "Переопределить" окна "Диспетчер размерных стилей"?
509. Для чего предназначена опция "Допуск" команды создания сплайнов?
510. Для чего предназначены повернутые линейные размеры?
511. Для чего служат параллельные размеры?
512. Как в размерном стиле задается вид размерного текста?
513. Как влияет (или не влияет) команда ЗАКРАСИТЬ на отображение штриховки?
514. Как изменить параметры существующего размерного стиля?
515. Как изменить размерный стиль у существующих в чертеже объектов?
516. Как называется стандартный шаблон штриховки для сплошной заливки цветом?
517. Как нарисовать стрелку с помощью полилинии?

518. Как переименовать размерный стиль?
519. Как переместить объект на задний план?
520. Как преобразовать многострочный текстовый объект в однострочные текстовые объекты?
521. Как при рисовании полилинии перейти к созданию дугообразных сегментов?
522. Как при рисовании полилинии перейти от создания дугообразных сегментов к прямолинейным?
523. Как проще всего установить требуемый размерный стиль?
524. Как с помощью размерного стиля подавить вывод размерной и выносных линий?
525. Как создать линию-выноску без текстовой надписи?
526. Как создать линию-выноску в виде гладкой кривой?
527. Как создать линию-выноску, в которой текстовая надпись располагается над линией?
528. Как создать новый размерный стиль?
529. Как создать сплайн, который проходит не точно через указанные точки, а рядом с ними?
530. Как сравнить настройки двух размерных стилей?
531. Как удалить размерный стиль?
532. Какая команда влияет на закрашивание сегментов полилиний?
533. Какая команда используется для нанесения параллельных размеров?
534. Какая команда используется для редактирования сплайнов?
535. Какая команда используется для редактирования штриховки?
536. Какая команда используется для создания линий-выносок?
537. Какая команда позволяет изменять порядок вывода объектов на экран?
538. Какая команда предназначена для редактирования полилиний?
539. Какая команда предназначена для создания маскирующих объектов?
540. Какая команда служит для нанесения координатных размеров?
541. Какая команда служит для нанесения маркеров центров окружностей, дуг?
542. Какая команда служит для нанесения размера длины дуги?
543. Какая команда служит для нанесения размеров радиусов с изломом?
544. Какая команда служит для нанесения угловых размеров?
545. Какая команда служит для создания линейных размеров?
546. Какая опция в командах РЗМБАЗОВЫЙ и РЗМЦЕПЬ служит для установки новой базовой линии?
547. Какие виды размеров относятся к группе радиальных размеров?
548. Какие два основных действия требуется выполнить для создания штриховки?
549. Какие действия по редактированию размеров легко выполнить с помощью ручек?
550. Какие размерные стили нельзя удалить?
551. Какие штриховки можно создавать с использованием типа "Из линий"?
552. Какой символ по умолчанию отображается перед размерным числом в размерах длины дуги?
553. На каких панелях инструментов присутствует список «Управление размерными стилями»?
554. На какой панели инструментов присутствуют кнопки для изменения порядка вывода объектов на экран?
555. Назовите примитивы системы AutoCAD, являющиеся частными случаями полилиний.
556. Перечислите возможности команды нанесения угловых размеров?
557. Перечислите команды, позволяющие изменять ассоциативность размеров.
558. Перечислите команды, позволяющие редактировать размерный текст.

559. Перечислите не менее трех команд, предназначенных для создания штрихованных областей.
560. Перечислите не менее трех способов открытия диалогового окна "Диспетчер размерных стилей".
561. Перечислите опции команды изменения порядка вывода объектов на экран.
562. Перечислите основные типы размеров.
563. Перечислите составные элементы размера.
564. Перечислите способы редактирования полилиний.
565. Перечислите способы редактирования сплайнов.
566. Перечислите способы указания контура штриховки.
567. Перечислите три основных стиля штриховки островков.
568. Перечислите три основных типа штриховок.
569. Приведите примеры сложных объектов в системе AutoCAD.
570. С помощью каких опций команды ПЛИНИЯ можно задавать ширину сегментов полилинии?
571. С помощью какой команды можно разбить сложный объект на отдельные составляющие?
572. С помощью какой опции можно задать параметры линии-выноски?
573. Сколько вкладок содержит диалоговое окно "Новый размерный стиль"?
574. Чему равна по умолчанию ширина сегментов полилинии?
575. Что означает ассоциативность размеров?
576. Что означает поле "На основе" в диалоговом окне "Создание нового размерного стиля"?
577. Что при создании сплайнов необходимо указать после завершения выбора точек?
578. Что такое ассоциативная штриховка?
579. Что такое градиентная заливка?
580. Что такое допуск замкнутости (при работе со штриховками)?
581. Что такое маскирующий объект?
582. Что такое островки (при работе со штриховками)?
583. Что такое полилиния?
584. Что такое размер (как объект системы AutoCAD)?
585. Что такое размерный стиль?
586. Что такое сплайн?
587. Что такое штриховка?

Практические задания к экзамену Экз01 (примеры)

Используя возможности системы AutoCAD и учитывая приведенные ниже требования, вычертить изображение.

Чертеж должен содержать четыре слоя:

- для основных линий (белый/черный цвет, непрерывный тип линий, вес линий 0.4 единицы);
- для осевых линий (красный цвет, штрихпунктирный тип линий, вес линий "Обычный");
- для штриховки (зеленый цвет, непрерывный тип линий, вес линий "Обычный");
- для размеров (синий цвет, непрерывный тип линий, вес линий "Обычный").

Цвет, тип и вес линий всех объектов чертежа должны быть равны значению "ПоСлою" (это значение является значением по умолчанию).

Для штриховки необходимо задать следующие параметры:

- угол наклона штриховки 45°, 135° или крест-накрест;
- расстояние между линиями штриховки 3-8 единиц.

Для отображения размеров следует создать минимум три различных размерных стиля:

- для обычных линейных размеров;

- для линейных размеров со знаком диаметра перед размерным числом;
- для линейных размеров со знаком диаметра перед размерным числом и с частично отсутствующими выносными и размерной линиями.

Размер, обозначающий фаску, можно оформить вручную с использованием палитры "Свойства".

Кроме того, во всех размерных стилях необходимо установить следующие общие значения параметров:

- размер стрелок 5 единиц;
- высота текста 5 единиц.

Вариант 1.

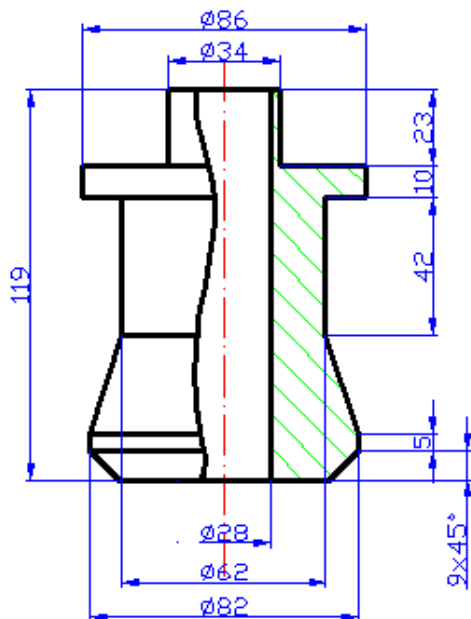

Вариант 2.

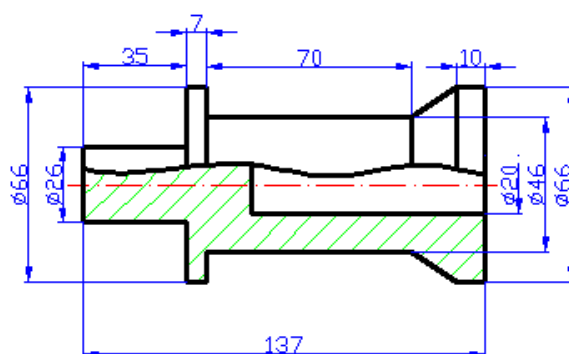

Теоретические вопросы к экзамену Экз01

1. Классификация систем автоматизированного расчета.
2. Типовая структура систем автоматизированного расчета.
3. Примеры и назначение программ для автоматизации математических расчетов.
4. Основные возможности программы MatLab.
5. Интерфейс MatLab.
6. Режимы работы в MatLab.
7. Основные математические функции MatLab.
8. Логические операции и операции отношения в MatLab..
9. Функции для работы с векторами и матрицами в MatLab.
10. Основные команды для построения графиков в MatLab.
11. Построение и редактирование графиков в графических окнах MatLab.
12. Ввод и вывод данных на экран в MatLab.
13. Операторы цикла MatLab.
14. Условные операторы MatLab.
15. Создание функций пользователя в MatLab.
16. Операции с многочленами в MatLab.
17. Аппроксимация и интерполяция в MatLab.
18. Численное интегрирование в MatLab.
19. Поиск минимума и нулей функций в MatLab.
20. Основные сведения о программе MathCad и ее интерфейс.
21. Математические палитры MathCad.

22. Работа с векторами и матрицами в MathCad.
23. Построение и редактирование графиков функций в MathCad.
24. Символьные вычисления в MathCad.
25. Способы решения дифференциальных уравнений и их систем в MathCad.
26. Ввод и вывод данных в/из файлов в MathCad.
27. Интерполяция в MathCad.
28. Регрессионный анализ в MathCad.
29. Нахождение нулей функций в MathCad.
30. Статистические функции MathCad.

Практические задания к экзамену Экз01 (примеры)

1. Дан вектор X из 10 элементов от -10 до +10.
 - А) написать программу, осуществляющую поиск и подсчет числа положительных элементов вектора.
 - Б) написать программу, осуществляющую поиск и подсчет числа отрицательных элементов вектора.
 - В) написать программу, осуществляющую поиск и подсчет числа элементов, равных заданному с клавиатуры.
 - Г) написать программу, осуществляющую поиск и подсчет числа элементов, равных нулю.
 - Д) написать программу, осуществляющую поиск максимального элемента и его порядковый номер.
 - Е) написать программу, осуществляющую поиск минимального элемента и его порядковый номер.
 - Ж) написать программу сортировки элементов по возрастанию.
 - З) написать программу сортировки элементов по убыванию.

2. Дана матрица A размерностью 5 на 5, заполненная элементами от -10 до +10.
 - А) Написать программу, с помощью которой можно вычислить сумму элементов 1-го столбца.
 - Б) Написать программу, с помощью которой можно вычислить сумму элементов 1-й строки.
 - В) Написать программу, с помощью которой можно вычислить разность элементов 2-го столбца.
 - Г) Написать программу, с помощью которой можно вычислить разность элементов 3-го столбца.
 - Д) Найти минимальный элемент 2-й строки.
 - Е) Найти минимальный элемент 2-го столбца.
 - Ж) Вычислить сумму элементов.
 - З) Вычислить произведение элементов.
 - И) Подсчитать количество элементов, больших 0.
 - К) Подсчитать количество элементов меньших -1.
 - Л) Вычислить выражение $\sum_{i=1}^n i$, где n вводится с клавиатуры.
 - М) Вычислить выражение $\sum_{i=1}^n i - 1$, где n вводится с клавиатуры.

8.2. Критерии и шкалы оценивания

8.2.1. Шкалы оценивания

Для контрольных мероприятий устанавливается минимальное и максимальное количество баллов в соответствии с таблицей 8.1.

Контрольное мероприятие считается пройденным успешно при условии набора количества баллов не ниже минимального.

Результат обучения по дисциплине считается достигнутым при успешном прохождении обучающимся всех контрольных мероприятий, относящихся к данному результату обучения.

Таблица 8.1 – Шкалы оценивания контрольных мероприятий

Обозначение	Наименование	Форма контроля	Количество баллов	
			min	max
ПР01	Стадии проектирования и состав проектов автоматизации технологических процессов	опрос	1	2
ПР02	Общие принципы проектирования систем автоматизации и структуризация проектируемых систем	опрос	1	2
ПР03	Проектирование схем автоматизации, принципиальных электрических и пневматических систем	опрос	1	2
ПР04	Проектирование пунктов управления. Щиты и пульты. Операторские пункты контроля и управления	опрос	1	2
ПР05	Проектирование линий связи. Электрические проводки. Пневматические проводки	опрос	1	2
ПР06	Проектирование мехатронных и робототехнических систем. Основные приемы использования цифровой техники в системах управления сложными мехатронными устройствами и комплексами, и робототехническими системами.	опрос	1	2
ЛР01	Виды координат. Ввод координат с клавиатуры в AutoCad.	Защита	3	6
ЛР02	Средства обеспечения точности построений в AutoCad.	Защита	3	6
ЛР03	Построение графических примитивов в AutoCad.	Защита	3	6
ЛР04	Базовые инструменты редактирования в AutoCad.	Защита	3	6
ЛР05	Расширенный набор инструментов редактирования в AutoCad.	Защита	3	6
ЛР06	Использование слоев и объектной привязки в AutoCad.	Защита	3	6
ЛР08	Создание текстовых объектов и таблиц в AutoCad.	Защита	3	6
ЛР09	Создание сложных объектов 2D и нанесение размеров в AutoCad.	Защита	4	12
ЛР10	Переменные и функции в MatLab.	Защита	1	2

Обоз-	Наименование	Форма контроля	Количество баллов	
ЛР11	Работа с векторами и матрицами в системе MatLab.	Защита	2	4
ЛР12	Работа с графической подсистемой MatLab.	Защита	2	4
ЛР13	Программирование в MatLab. Циклы и условные операторы.	Защита	2	4
ЛР14	Программирование в MatLab. Ряды.	Защита	2	4
ЛР15	Программирование в MatLab. Одномерные массивы.	Защита	2	4
ЛР16	Программирование в MatLab. Двумерные массивы.	Защита	2	4
ЛР17	Аппроксимация полиномами таблично заданных функций	Защита	2	4
ЛР18	Аппроксимация периодическими функциями и интерполяция	Защита	2	4
ЛР19	Численное интегрирование в MatLab.	Защита	2	4
ЛР20	Поиск минимума функций в MatLab.	Защита	2	4
ЛР21	Определение нулей функций в MatLab.	Защита	2	4
ЛР22	Система MathCad. Основные математические операции.	Защита	1	2
ЛР23	Работа с векторами и матрицами в MathCad. Построение графиков.	Защита	1	2
ЛР24	Символьные вычисления в MathCad.	Защита	1	3
ЛР25	Численное решение дифференциальных уравнений и их систем в Mathcad.	Защита	1	3
ЛР26	Статистическая обработка данных в MathCad.	Защита	2	4
Зач01	Зачет	Экзамен	15	40
КР01	Курсовая работа	Защита		
Экз01	Экзамен	Экзамен	15	40

8.2.2. Критерии оценивания

При оценивании результатов обучения по дисциплине в ходе текущего контроля успеваемости используются следующие критерии.

Минимальное количество баллов выставляется обучающемуся при выполнении всех указанных показателей (Таблица 8.2), допускаются несущественные неточности в изложении и оформлении материала

Экзамен (Экз01).

Задание состоит из 5 теоретических вопросов и 2 практических заданий.

Время на подготовку: 60 минут.

Каждый теоретический вопрос оценивается максимально - 2 баллами, каждое практическое задание - 15 баллами. Максимальное суммарное количество баллов – 40.

Критерии оценивания ответа на теоретический вопрос

Показатель	Максимальное количество баллов
Знание определений основных понятий, грамотное употребление понятий	0.5
Полнота раскрытия вопроса	1
Умение раскрыть взаимосвязи между отдельными компонентами (понятиями и моделями, теоремами и их применением, данными и формулами и т.п.)	0.5
Всего	2

Критерии оценивания выполнения практического задания

Показатель	Максимальное количество баллов
Формализация условий задачи	2
Обоснованность выбора метода (модели, алгоритма) решения	5
Правильность проведение расчетов	5
Полнота анализа полученных результатов	3
Всего	15

Итоговая оценка по дисциплине выставляется с учетом результатов текущего контроля (приведенных к норме в 60 баллов) с использованием следующей шкалы.

Оценка	Набрано баллов
«отлично»	81-100
«хорошо»	61-80
«удовлетворительно»	41-60
«неудовлетворительно»	0-40

МИНИСТЕРСТВО НАУКИ И ВЫСШЕГО ОБРАЗОВАНИЯ РОССИЙСКОЙ ФЕДЕРАЦИИ
Федеральное государственное бюджетное образовательное учреждение
высшего образования

«Тамбовский государственный технический университет»
(ФГБОУ ВО «ТГТУ»)



УТВЕРЖДАЮ

Директор ИАиИТ

_____ Ю.Ю. Громов
« 15 » _____ февраля _____ 20 23 г.

РАБОЧАЯ ПРОГРАММА ДИСЦИПЛИНЫ

Б1.О.06.03 Программное обеспечение мехатронных и робототехнических систем
(шифр и наименование дисциплины в соответствии с утвержденным учебным планом подготовки)

Направление

15.03.06 Мехатроника и робототехника

(шифр и наименование)

Профиль

Информационно-сенсорные системы в мехатронике

(наименование профиля образовательной программы)

Формы обучения: **очная**

Кафедра: **Мехатроника и технологические измерения**

(наименование кафедры)

Составители:

_____ К.Т.Н., доцент

степень, должность

_____ Д.Т.Н., зав. каф.

степень, должность

_____ подпись

_____ подпись

_____ Егоров А.С.

инициалы, фамилия

_____ Балабанов П.В.

инициалы, фамилия

Заведующий кафедрой

_____ подпись

_____ Балабанов П.В.

инициалы, фамилия

Тамбов 2023

1. ПЛАНИРУЕМЫЕ РЕЗУЛЬТАТЫ ОБУЧЕНИЯ ПО ДИСЦИПЛИНЕ И ЕЕ МЕСТО В СТРУКТУРЕ ОПОП

Цель освоения дисциплины – достижение планируемых результатов обучения (таблица 1.1), соотнесенных с индикаторами достижения компетенций и целью реализации ОПОП.

Дисциплина входит в состав обязательной части образовательной программы.

Таблица 1.1 – Результаты обучения по дисциплине

Код, наименование индикатора	Результаты обучения по дисциплине
ОПК-11 Способен разрабатывать и применять алгоритмы и современные цифровые программные методы расчетов и проектирования отдельных устройств и подсистем мехатронных и робототехнических систем с использованием стандартных исполнительных и управляющих устройств, средств автоматики, измерительной и вычислительной техники в соответствии с техническим заданием, разрабатывать цифровые алгоритмы и программы управления робототехнических систем	
ИД-1 (ОПК-11) Знает синтаксис языков программирования высокого уровня, в том числе языков программирования промышленных манипуляторов и контроллеров, а также графические языки программирования	Знает базовые функции языка программирования контроллеров Siemens
	Знает специальные функции языка программирования контроллеров Siemens
	Знает основные команды программирования промышленных манипуляторов Fanuc
	Знает системы координат промышленного робота Fanuc
	Знает основные структуры и функции языка программирования Python
	Знает основные структуры и функции языка программирования LabVIEW
ИД-5 (ОПК-11) Умеет разрабатывать алгоритмы управления мехатронными и робототехническими системами с использованием стандартных средств автоматики и исполнительных устройств в соответствии с техническим заданием	Умеет разрабатывать алгоритм и программу для контроллера Siemens в соответствии с заданием
	Умеет настраивать системы координат промышленного робота Fanuc
	Умеет использовать команды перемещения робота
	Умеет использовать команды перехода и цикла робота FANUC
	Умеет разрабатывать программы для выполнения палетизации
	Умеет разрабатывать алгоритм и программу на языке программирования Python в соответствии с заданием
	Умеет разрабатывать алгоритм и программу на языке программирования LabVIEW в соответствии с заданием
ИД-7 (ОПК-11) Умеет настраивать перифе-	Умеет настраивать периферийные блоки и модули ввода/вывода контроллера Siemens

Код, наименование индикатора	Результаты обучения по дисциплине
рийные блоки микро-контроллеров, систему прерываний, модули ввода-вывода промышленных контроллеров	Умение настраивать контроллеры National Instruments myRIO
ИД-8 (ОПК-11) Владеет навыками программирования и настройки промышленных контроллеров, манипуляторов и других средств автоматике	Владеет навыком разработки программного обеспечения управления роботом или мехатронной системой на основе информации с датчиков расстояния, цвета, камеры
	Владеет навыками программирования промышленного манипулятора Fanuc
	Владеет навыками разработки программного обеспечения на языке программирования Python
	Владеет навыками разработки программного обеспечения на языке программирования LabVIEW
ОПК-14 Способен разрабатывать алгоритмы и компьютерные программы, пригодные для практического применения	
ИД-1 (ОПК-14) Знает основы алгоритмизации, основные подходы к разработке алгоритмов	Знает подходы к разработке алгоритмов программ автоматизации технологических процессов
ИД-2 (ОПК-14) Умеет составлять программы на языке программирования высокого уровня	Умеет составлять программы на языке программирования Python

Результаты обучения по дисциплине достигаются в рамках осуществления всех видов контактной и самостоятельной работы обучающихся в соответствии с утвержденным учебным планом.

Индикаторы достижения компетенций считаются сформированными при достижении соответствующих им результатов обучения.

2. ОБЪЁМ ДИСЦИПЛИНЫ

Объем дисциплины составляет 12 зачетных единиц.

Ниже приведено распределение общего объема дисциплины (в академических часах) в соответствии с утвержденным учебным планом.

Виды работ	Форма обучения			
	Очная			
	3	4	5	6
<i>Контактная работа</i>	52	52	36	49
занятия лекционного типа	16	16	16	16
лабораторные занятия	32	32	16	32
практические занятия				
курсовое проектирование				
консультации	2	2	2	
промежуточная аттестация	2	2	2	1
<i>Самостоятельная работа</i>	56	56	72	59
<i>Всего</i>	108	108	108	108

3. СОДЕРЖАНИЕ ДИСЦИПЛИНЫ

Раздел 1. Основы программирования мехатронных систем на языке Python

Основные типы данных. Условный оператор. Циклы for, while. Встроенные функции. Коллекции. Обработка строк. Списочные выражения. Разработка функций. Лямбда-функции и функции высшего порядка. Объектно-ориентированное программирование. Файловые операции. Обработка исключений. Установка и подключение сторонних модулей. Модули сетевого взаимодействия.

Лабораторные работы

ЛР01. Разработка алгоритма и программы для обработки пользовательских данных, полученных из стандартного потока ввода, с использованием условного оператора.

ЛР02. Разработка алгоритма и программы для обработки пользовательских данных, полученных из стандартного потока ввода, с использованием циклических конструкций.

ЛР03. Разработка алгоритма и программы для обработки коллекций (списки, кортежи, словари, множества).

ЛР04. Разработка алгоритма и программы для обработки строковых данных.

ЛР05. Разработка алгоритма и программы для обработки коллекций с помощью списочных выражений.

ЛР06. Разработка алгоритма и программы для обработки коллекций с помощью лямбда-функций.

ЛР07. Проектирование классов для моделирования робототехнических систем.

ЛР08. Разработка производных классов с переопределением методов.

ЛР09. Разработка классов с переопределением специальных методов и операций.

ЛР10. Разработка алгоритма и программы для обработки исключений.

ЛР11. Разработка алгоритма и программы для низкоуровневой обработки файлов.

ЛР12. Разработка алгоритма и программы для обработки файлов форматов csv, json.

ЛР13. Разработка алгоритма и программы для обработки изображений с помощью сторонней библиотеки PIL.

ЛР14. Разработка алгоритма и программы для передачи данных по последовательному интерфейсу.

ЛР15. Разработка алгоритма и программы для передачи данных по протоколу TCP.

ЛР16. Разработка алгоритма и программы для передачи данных по протоколу UDP.

Самостоятельная работа:

СР01. Подготовить отчет по лабораторной работе ЛР01. Отчет должен содержать постановку задачи, алгоритм решения, текст программы, выводы.

СР02. Подготовить отчет по лабораторной работе ЛР02. Отчет должен содержать постановку задачи, алгоритм решения, текст программы, выводы.

СР03. Подготовить отчет по лабораторной работе ЛР03. Отчет должен содержать постановку задачи, алгоритм решения, текст программы, выводы.

СР04. Подготовить отчет по лабораторной работе ЛР04. Отчет должен содержать постановку задачи, алгоритм решения, текст программы, выводы.

СР05. Подготовить отчет по лабораторной работе ЛР05. Отчет должен содержать постановку задачи, алгоритм решения, текст программы, выводы.

СР06. Подготовить отчет по лабораторной работе ЛР06. Отчет должен содержать постановку задачи, алгоритм решения, текст программы, выводы.

СР07. Подготовить отчет по лабораторной работе ЛР07. Отчет должен содержать постановку задачи, алгоритм решения, текст программы, выводы.

CP08. Подготовить отчет по лабораторной работе ЛР08. Отчет должен содержать постановку задачи, алгоритм решения, текст программы, выводы.

CP09. Подготовить отчет по лабораторной работе ЛР09. Отчет должен содержать постановку задачи, алгоритм решения, текст программы, выводы.

CP10. Подготовить отчет по лабораторной работе ЛР10. Отчет должен содержать постановку задачи, алгоритм решения, текст программы, выводы.

CP11. Подготовить отчет по лабораторной работе ЛР11. Отчет должен содержать постановку задачи, алгоритм решения, текст программы, выводы.

CP12. Подготовить отчет по лабораторной работе ЛР12. Отчет должен содержать постановку задачи, алгоритм решения, текст программы, выводы.

CP13. Подготовить отчет по лабораторной работе ЛР13. Отчет должен содержать постановку задачи, алгоритм решения, текст программы, выводы.

CP14. Подготовить отчет по лабораторной работе ЛР14. Отчет должен содержать постановку задачи, алгоритм решения, текст программы, выводы.

CP15. Подготовить отчет по лабораторной работе ЛР15. Отчет должен содержать постановку задачи, алгоритм решения, текст программы, выводы.

CP16. Подготовить отчет по лабораторной работе ЛР16. Отчет должен содержать постановку задачи, алгоритм решения, текст программы, выводы.

Раздел 2. Алгоритмы и программное обеспечение управления средствами автоматике и мехатронных систем

Константы и соединительные элементы. Список базовых функций. AND. AND с анализом фронта. NAND. NAND с анализом фронта OR. NOR (not OR). XOR (исключающее OR). NOT (отрицание, инверсия). Специальные функции. Обозначение входов. Временные характеристики. Резервирование часов реального времени. Функция сохранения. Защита параметров. Вычисление усиления и смещения для аналоговых значений. Список специальных функций - SF. Задержка включения. Задержка отключения. Интервальное реле (импульсный выход). Интервальное реле с запуском по фронту. Асинхронный генератор импульсов. Многофункциональный выключатель. Семидневный таймер. Годовой таймер. Реверсивный счетчик. Счетчик рабочего времени. Пороговый выключатель. Аналоговый пороговый выключатель. Аналоговый дифференциальный выключатель. Аналоговый компаратор. Контроль аналоговых значений. Аналоговый усилитель. Реле с блокировкой. Импульсное реле. Тексты сообщений. Программный выключатель. Регистр сдвига. Аналоговый мультиплексор. Линейно нарастающий аналоговый сигнал.

Лабораторные работы

ЛР17. Разработка алгоритма и программы для управления перемещением мобильного робота по заданному сценарию

ЛР18. Разработка алгоритма и программы для управления роботом на основе информации с датчика расстояния (объезд препятствий)

ЛР19. Разработка алгоритма и программы для управления роботом на основе информации с датчиков цвета (езда по линии)

ЛР20. Разработка алгоритма и программы для управления роботом на основе информации с камеры

ЛР21. Разработка алгоритма и программы для управления звеньями манипулятора

ЛР22 Автоматическая система управления светодиффузором

ЛР23 Автоматическая система управления внутренним освещением

ЛР24 Автоматическая система управления наружным освещением

ЛР25 Автоматическая система управления звуковым оповещением

ЛР26 Система автоматического включения резервного питания

- ЛР27 Автоматическая система охранной сигнализации
- ЛР28 Автоматическая система управления исполнительным электродвигателем
- ЛР29 Автоматическая система импульсного регулирования температуры
- ЛР30 Автоматическая система регулирования температуры воздуха в помещении с помощью ПИ регулятора
- ЛР31 Система автоматического двухступенчатого пуска двигателя постоянного тока в функции времени
- ЛР32 Система автоматического регулирования скорости двигателя постоянного тока с помощью П или ПИ регулятора

Самостоятельная работа:

- СР17. Подготовить отчет по лабораторной работе ЛР17. Отчет должен содержать постановку задачи, алгоритм решения, текст программы, выводы.
- СР18. Подготовить отчет по лабораторной работе ЛР18. Отчет должен содержать постановку задачи, алгоритм решения, текст программы, выводы.
- СР19. Подготовить отчет по лабораторной работе ЛР19. Отчет должен содержать постановку задачи, алгоритм решения, текст программы, выводы.
- СР20. Подготовить отчет по лабораторной работе ЛР20. Отчет должен содержать постановку задачи, алгоритм решения, текст программы, выводы.
- СР21. Подготовить отчет по лабораторной работе ЛР21. Отчет должен содержать постановку задачи, алгоритм решения, текст программы, выводы.
- СР22. Подготовить отчет по лабораторной работе ЛР22. Отчет должен содержать постановку задачи, алгоритм решения, текст программы, выводы.
- СР23. Подготовить отчет по лабораторной работе ЛР23. Отчет должен содержать постановку задачи, алгоритм решения, текст программы, выводы.
- СР24. Подготовить отчет по лабораторной работе ЛР24. Отчет должен содержать постановку задачи, алгоритм решения, текст программы, выводы.
- СР25. Подготовить отчет по лабораторной работе ЛР25. Отчет должен содержать постановку задачи, алгоритм решения, текст программы, выводы.
- СР26. Подготовить отчет по лабораторной работе ЛР26. Отчет должен содержать постановку задачи, алгоритм решения, текст программы, выводы.
- СР27. Подготовить отчет по лабораторной работе ЛР27. Отчет должен содержать постановку задачи, алгоритм решения, текст программы, выводы.
- СР28. Подготовить отчет по лабораторной работе ЛР28. Отчет должен содержать постановку задачи, алгоритм решения, текст программы, выводы.
- СР29. Подготовить отчет по лабораторной работе ЛР29. Отчет должен содержать постановку задачи, алгоритм решения, текст программы, выводы.
- СР30. Подготовить отчет по лабораторной работе ЛР30. Отчет должен содержать постановку задачи, алгоритм решения, текст программы, выводы.
- СР31. Подготовить отчет по лабораторной работе ЛР31. Отчет должен содержать постановку задачи, алгоритм решения, текст программы, выводы.
- СР32. Подготовить отчет по лабораторной работе ЛР32. Отчет должен содержать постановку задачи, алгоритм решения, текст программы, выводы.

Раздел 3 Программирование промышленных манипуляторов

Тема 1 Программирование промышленного робота Fanuc

Понятие системы координат, виды систем координат
Настройка системы координат инструмента и пользователя.

Структура команды перемещения. Форматы движения. Траектория позиционирования. Данные позиционирования. Скорость подачи. Команды условия коррекции. Дополнительные команды перемещения.

Команды перехода. Циклы FOR. Команды ожидания.

Функция палетизации. Команды палетизации. Обучение функции палетизации и исходные данные. Выполнение функции палетизации и управление палетизацией.

Сигналы ввода-вывода. *Свойства цифрового сигнала ввода-вывода.*

Команды ввода-вывода. Вывод 4-х мерной графики. Вывод диагностических данных.

Лабораторные работы

ЛР33. Системы координат промышленного робота Fanuc

ЛР34. Команды перемещения робота

ЛР35. Команды перехода и цикла робота FANUC

ЛР36. Палетизация

Самостоятельная работа:

СР33 Изучить и законспектировать следующие вопросы: Понятие системы координат, виды систем координат. Настройка системы координат инструмента и пользователя.

СР34 Изучить и законспектировать следующие вопросы: Структура команды перемещения. Форматы движения. Траектория позиционирования. Данные позиционирования. Скорость подачи. Команды условия коррекции. Дополнительные команды перемещения.

СР35 Изучить и законспектировать следующие вопросы: Команды перехода. Циклы FOR. Команды ожидания.

СР36 Изучить и законспектировать следующие вопросы: Функция палетизации. Команды палетизации. Обучение функции палетизации и исходные данные. Выполнение функции палетизации и управление палетизацией.

СР37 Изучить и законспектировать следующие вопросы: Сигналы ввода-вывода. Свойства цифрового сигнала ввода-вывода.

СР38 Изучить и законспектировать следующие вопросы: Команды ввода-вывода. Вывод 4-х мерной графики. Вывод диагностических данных.

Тема 2 Программирование коллаборативного робота UR3

Понятие системы координат, виды систем координат. Настройка системы координат инструмента и пользователя. Настройка зоны безопасности.

Структура команды перемещения. Форматы движения. Траектория позиционирования. Данные позиционирования.

Условный оператор. Цикл FOR. Команды ожидания.

Движение с поддержкой заданного усилия на конечном инструменте.

Команды ввода-вывода.

Управление перемещением с помощью языка URScript и протокола TCP/IP.

Лабораторные работы

ЛР37. Системы координат коллаборативного робота UR3.

ЛР38. Команды перемещения робота.

ЛР39. Условный оператор и циклы робота UR3.

ЛР40. Применение языка URScript для управления роботом по протоколу TCP/IP.

Самостоятельная работа:

CP39 Изучить и законспектировать следующие вопросы: Понятие системы координат, виды систем координат. Настройка системы координат инструмента и пользователя.

CP40 Изучить и законспектировать следующие вопросы: Структура команды перемещения. Форматы движения. Траектория позиционирования.

CP41 Изучить и законспектировать следующие вопросы: Условный оператор. Цикл FOR. Команды ожидания.

CP42 Изучить и законспектировать следующие вопросы: Движение с поддержкой заданного усилия на конечном инструменте.

CP43 Изучить и законспектировать следующие вопросы: Команды ввода-вывода.

CP44 Изучить и законспектировать следующие вопросы: Управление перемещением с помощью языка URScript и протокола TCP/IP.

Раздел 4 Графическое программирование робототехнических систем

Изучение основных понятий программной среды LabVIEW и виртуального прибора. Создание, редактирование и отладка виртуального прибора. Создание подпрограмм виртуального прибора. Основные блоки системы графического программирования LabVIEW. Данные в LabVIEW. Многократные повторения и циклы. Работа с массивами в среде LabVIEW. Создание кластеров из элементов управления и отображения данных. Работа с кластерами. Масштабирование кластера. Дополнительные возможности системы графического программирования LabVIEW. Графическое отображение данных. Строки и таблицы. Файловый ввод/вывод. Подключение светодиодных индикаторов и дисплеев. Подключение механических выключателей. Управление механическими исполнительными устройствами с помощью NI myRIO. Сервопривод. Н-мост. Мотор-редуктор. Работа с сенсорами мехатронных систем с помощью myRIO. Периферийные устройства NI myRIO. Работа с шиной UART, SPI, I2C. Модули связи NI myRIO. Техническое зрение на NI myRIO. USB-интерфейс.

Лабораторные работы

ЛР41. Обработка нажатия на встроенную кнопку и управление светодиодным индикатором.

ЛР42. Обработка сигнала со встроенного акселерометра.

ЛР43. Обработка сигнала потенциометрического датчика положения.

ЛР44. Управление двигателем постоянного тока.

ЛР45. Управление сервоприводом.

ЛР46. Подключение периферийных устройств по USB-интерфейсу.

ЛР47. Обработка сигнала ультразвукового датчика расстояния.

ЛР48. Запись программы в память контроллера и автоматическая загрузка.

Самостоятельная работа:

CP45. Подготовить отчет по лабораторной работе ЛР01. Отчет должен содержать постановку задачи, алгоритм решения, текст программы, выводы.

CP46. Подготовить отчет по лабораторной работе ЛР02. Отчет должен содержать постановку задачи, алгоритм решения, текст программы, выводы.

CP47. Подготовить отчет по лабораторной работе ЛР03. Отчет должен содержать постановку задачи, алгоритм решения, текст программы, выводы.

CP48. Подготовить отчет по лабораторной работе ЛР04. Отчет должен содержать постановку задачи, алгоритм решения, текст программы, выводы.

CP49. Подготовить отчет по лабораторной работе ЛР05. Отчет должен содержать постановку задачи, алгоритм решения, текст программы, выводы.

CP50. Подготовить отчет по лабораторной работе ЛР06. Отчет должен содержать постановку задачи, алгоритм решения, текст программы, выводы.

CP51. Подготовить отчет по лабораторной работе ЛР07. Отчет должен содержать постановку задачи, алгоритм решения, текст программы, выводы.

CP52. Подготовить отчет по лабораторной работе ЛР08. Отчет должен содержать постановку задачи, алгоритм решения, текст программы, выводы.

4. ПЕРЕЧЕНЬ УЧЕБНОЙ ЛИТЕРАТУРЫ, ИНФОРМАЦИОННЫХ РЕСУРСОВ И ТЕХНОЛОГИЙ

1. Программирование робототехнических систем [Электронный ресурс] : учебное пособие / П. В. Балабанов. – Тамбов : Издательский центр ФГБОУ ВО «ТГТУ», 2018. – 1 электрон. опт. диск (CD-ROM). – Системные требования : ПК не ниже класса Pentium II ; CD-ROM-дисковод ; 00,0 Mb ; RAM ; Windows 95/98/XP ; мышь. – Загл. с экрана. ISBN 978-5-8265-1938-7.

2. Златопольский, Д. М. Основы программирования на языке Python / Д. М. Златопольский. — 2-ое изд., испр. и доп. — Москва : ДМК Пресс, 2018. — 396 с. — ISBN 978-5-97060-641-4. — Текст : электронный // Лань : электронно-библиотечная система. — URL: <https://e.lanbook.com/book/131683> (дата обращения: 11.03.2021). — Режим доступа: для авториз. пользователей.

3. Трэвис, Д. LabVIEW для всех : справочник / Д. Трэвис, Д. Кринг. — 4-е изд., перераб. и доп. — Москва : ДМК Пресс, 2011. — 904 с. — ISBN 978-5-94074-674-4. — Текст : электронный // Лань : электронно-библиотечная система. — URL: <https://e.lanbook.com/book/1100> (дата обращения: 11.03.2021). — Режим доступа: для авториз. пользователей.

4.2. Периодическая литература

Не предусмотрена.

4.3. Интернет-ресурсы, в том числе современные профессиональные базы данных и информационные справочные системы

Университетская информационная система «РОССИЯ» <https://uisrussia.msu.ru>

Справочно-правовая система «Консультант+» <http://www.consultant-urist.ru>

Справочно-правовая система «Гарант» <http://www.garant.ru>

База данных Web of Science <https://apps.webofknowledge.com/>

База данных Scopus <https://www.scopus.com>

Портал открытых данных Российской Федерации <https://data.gov.ru>

База открытых данных Министерства труда и социальной защиты РФ <https://rosmintrud.ru/opendata>

База данных Научной электронной библиотеки eLIBRARY.RU <https://elibrary.ru/>

База данных профессиональных стандартов Министерства труда и социальной защиты РФ <http://profstandart.rosmintrud.ru/obshchiy-informatsionnyy-blok/natsionalnyy-reestr-professionalnykh-standartov/>

Базы данных Министерства экономического развития РФ <http://www.economy.gov.ru>

База открытых данных Росфинмониторинга <http://www.fedsfm.ru/opendata>

Электронная база данных «Издательство Лань» <https://e.lanbook.com>

Электронная библиотечная система «IPRbooks» <http://www.iprbookshop.ru>

База данных «Электронно-библиотечная система «ЭБС ЮРАЙТ» <https://www.biblio-online.ru>

База данных электронно-библиотечной системы ТГТУ <http://elib.tstu.ru>

Федеральная государственная информационная система «Национальная электронная библиотека» <https://нэб.рф>

Национальный портал онлайн обучения «Открытое образование» <https://openedu.ru>

Электронная база данных "Polpred.com Обзор СМИ" <https://www.polpred.com>

Официальный сайт Федерального агентства по техническому регулированию и метрологии <http://protect.gost.ru/>

Ресурсы электронной информационно-образовательной среды университета представлены в локальном нормативном акте «Положение об электронной информационно-образовательной среде Тамбовского государственного технического университета».

Электронные образовательные ресурсы, к которым обеспечен доступ обучающихся, в т.ч. приспособленные для использования инвалидами и лицами с ограниченными возможностями здоровья, приведены на официальном сайте университета в разделе «Университет»-«Сведения об образовательной организации»-«Материально-техническое обеспечение и оснащённость образовательного процесса».

Сведения о лицензионном программном обеспечении, используемом в образовательном процессе, представлены на официальном сайте университета в разделе «Образование»-«Учебная работа»-«Доступное программное обеспечение».

5. МЕТОДИЧЕСКИЕ УКАЗАНИЯ ДЛЯ ОБУЧАЮЩИХСЯ ПО ОСВОЕНИЮ ДИСЦИПЛИНЫ

Подготовка к лекционному занятию включает выполнение всех видов заданий, рекомендованных к каждой лекции, т.е. задания выполняются еще до лекционного занятия по соответствующей теме. В ходе лекционных занятий необходимо вести конспектирование учебного материала, обращать внимание на категории, формулировки, раскрывающие содержание тех или иных явлений и процессов, научные выводы и практические рекомендации. Желательно оставить в рабочих конспектах поля, на которых делать пометки из рекомендованной литературы, дополняющие материал прослушанной лекции, а также подчеркивающие особую важность тех или иных теоретических положений. Необходимо задавать преподавателю уточняющие вопросы с целью уяснения теоретических положений, разрешения спорных ситуаций. Целесообразно дорабатывать свой конспект лекции, делая в нем соответствующие записи из литературы, рекомендованной преподавателем и предусмотренной учебной программой. Практические занятия позволяют развивать у студентов творческое теоретическое мышление, умение самостоятельно изучать литературу, анализировать практику; учат четко формулировать мысль, вести дискуссию, то есть имеют исключительно важное значение в развитии самостоятельного мышления. Подготовка к семинарскому занятию включает два этапа. На первом этапе студент планирует свою самостоятельную работу, которая включает: уяснение задания на самостоятельную работу; подбор рекомендованной литературы; составление плана работы, в котором определяются основные пункты предстоящей подготовки. Составление плана дисциплинирует и повышает организованность в работе. Второй этап включает вашу непосредственную подготовку к занятию. Начинать надо с изучения рекомендованной литературы. Вам необходимо помнить, что на лекции обычно рассматривается не весь материал, а только его часть. Остальная его часть восполняется в процессе самостоятельной работы. В связи с этим работа с рекомендованной литературой обязательна. Особое внимание при этом необходимо обратить на содержание основных положений и выводов, объяснение явлений и фактов, уяснение практического приложения рассматриваемых теоретических вопросов. Вам следует подготовить тезисы для выступлений по всем учебным вопросам, выносимым на семинар, продумать примеры с целью обеспечения тесной связи изучаемой теории с реальной жизнью.

Готовясь к докладу или реферативному сообщению, вы можете обращаться за методической помощью к преподавателю. Идя на консультацию, необходимо хорошо продумать вопросы, которые требуют разъяснения. Самостоятельная работа студента является основным средством овладения учебным материалом во время, свободное от обязательных учебных занятий. Самостоятельная работа студента над усвоением учебного материала по учебной дисциплине может выполняться в библиотеке университета, учебных кабинетах, компьютерных классах, а также в домашних условиях. Содержание самостоятельной работы студента определяется учебной программой дисциплины, методическими материалами, заданиями и указаниями преподавателя. Вы можете дополнить список использованной литературы современными источниками, не представленными в списке рекомендованной литературы, и в дальнейшем использовать собственные подготовленные учебные материалы при написании курсовых и дипломных работ. Ваша самостоятельная работа может осуществляться в аудиторной и внеаудиторной формах. Самостоятельная работа в аудиторное время может включать: – конспектирование (составление тезисов) лекций; – выполнение контрольных работ; – решение задач; – работу со справочной и методической литературой; – работу с нормативными правовыми актами; – выступления с докладами, сообщениями на семинарских занятиях; – защиту выполненных работ; – участие в оперативном (текущем) опросе по отдельным темам изучаемой дисциплины; – уча-

стие в собеседованиях, деловых (ролевых) играх, дискуссиях, круглых столах, конференциях; – участие в тестировании и др. Самостоятельная работа во внеаудиторное время может состоять из: – повторение лекционного материала; – подготовки к семинарам (практическим занятиям); – изучения учебной и научной литературы; – изучения нормативных правовых актов (в т.ч. в электронных базах данных); – решения задач, выданных на практических занятиях; – подготовки к контрольным работам, тестированию и т.д.; – подготовки к семинарам устных докладов (сообщений); – подготовки рефератов, эссе и иных индивидуальных письменных работ по заданию преподавателя; – выполнения курсовых работ, предусмотренных учебным планом; – выполнения выпускных квалификационных работ и др. – выделение наиболее сложных и проблемных вопросов по изучаемой теме, получение разъяснений и рекомендаций по данным вопросам с преподавателями кафедры на их еженедельных консультациях. – проведение самоконтроля путем ответов на вопросы текущего контроля знаний, решения представленных в учебно-методических материалах кафедры задач, тестов, написания рефератов и эссе по отдельным вопросам изучаемой темы

6. МАТЕРИАЛЬНО-ТЕХНИЧЕСКОЕ ОБЕСПЕЧЕНИЕ

По всем видам учебной деятельности в рамках дисциплины используются аудитории, оснащенные необходимым специализированным оборудованием.

Наименование специальных помещений	Оснащенность специальных помещений	Перечень лицензионного программного обеспечения / Реквизиты подтверждающего документа
учебные аудитории для проведения занятий лекционного типа 372/С, 367а/С, 353/С	Мебель: учебная мебель Технические средства обучения: экран, проектор, компьютер	MS Office, Windows / Корпоративные академические лицензии бессрочные Microsoft Open License № 61010664, 60979359, 61316870, 45560005, 45341392, 44964701, 49066437, 48248804, 49487340, 43925361, 44544975, 43239932, 42882586, 46733190, 45936776, 46019880, 47425744, 47869741, 60102643, 41875901
учебные аудитории 363/С, 314/С для проведения групповых и индивидуальных консультаций, текущего контроля и промежуточной аттестации	Мебель: учебная мебель Технические средства обучения: компьютеры	Свободно распространяемое ПО PyCharm, OpenCV
учебные аудитории для проведения лабораторных работ. Лаборатория 363/С, лаборатория 314/С.	Мебель: учебная мебель Технические средства обучения: компьютеры Оборудование: Робот Fanuc с системой технического зрения, камеры Basler, Specim	

Для самостоятельной работы обучающихся предусмотрены помещения, укомплектованные специализированной мебелью, оснащенные компьютерной техникой с возможностью подключения к сети «Интернет» и обеспечением доступа в электронную информационно-образовательную среду университета.

Наименование помещений для самостоятельной работы обучающихся	Оснащенность помещений для самостоятельной работы обучающихся	Перечень лицензионного программного обеспечения / Реквизиты подтверждающего документа
Помещение для самостоятельной работы обучающихся (читальный зал Научной библиотеки)	Мебель: учебная мебель Комплект специализированной мебели: компьютерные столы Оборудование: компьютерная техника с подключением к информационно-коммуникационной сети «Интернет» и доступом в электронную информационно-образовательную среду образовательной организации, веб-камеры, коммуникационное оборудование, обеспечивающее доступ к сети интернет (проводное соединение и беспроводное соединение по технологии Wi-Fi)	MS Office, Windows / Корпоративная академическая лицензия бессрочная Microsoft Open License №66426830
Помещение для	Мебель: учебная мебель	MS Office, Windows / Корпора-

15.03.06 «Мехатроника и робототехника»
«Информационно-сенсорные системы в мехатронике»

Наименование помещений для самостоятельной работы обучающихся	Оснащенность помещений для самостоятельной работы обучающихся	Перечень лицензионного программного обеспечения / Реквизиты подтверждающего документа
самостоятельной работы обучающихся (ауд. 333/А)	Комплект специализированной мебели: компьютерные столы Оборудование: компьютерная техника с подключением к информационно-коммуникационной сети «Интернет» и доступом в электронную информационно-образовательную среду образовательной организации, веб-камеры, коммуникационное оборудование, обеспечивающее доступ к сети интернет (проводное соединение и беспроводное соединение по технологии Wi-Fi)	тивная академическая лицензия бессрочная Microsoft Open License №66426830

7. ТЕКУЩИЙ КОНТРОЛЬ УСПЕВАЕМОСТИ И ПРОМЕЖУТОЧНАЯ АТТЕСТАЦИЯ

Проверка достижения результатов обучения по дисциплине осуществляется в рамках текущего контроля успеваемости и промежуточной аттестации.

7.1. Текущий контроль успеваемости

Текущий контроль успеваемости включает в себя мероприятия по оцениванию выполнения лабораторных работ, заданий на практических занятиях, заданий для самостоятельной работы. Мероприятия текущего контроля успеваемости приведены в таблице 7.1.

Таблица 7.1 – Мероприятия текущего контроля успеваемости

Обозначение	Наименование	Форма контроля
ЛР01	Разработка алгоритма и программы для обработки пользовательских данных, полученных из стандартного потока ввода, с использованием условного оператора.	Защита
ЛР02	Разработка алгоритма и программы для обработки пользовательских данных, полученных из стандартного потока ввода, с использованием циклических конструкций.	Защита
ЛР03	Разработка алгоритма и программы для обработки коллекций (списки, кортежи, словари, множества).	Защита
ЛР04	Разработка алгоритма и программы для обработки строковых данных.	Защита
ЛР05	Разработка алгоритма и программы для обработки коллекций с помощью списочных выражений.	Защита
ЛР06	Разработка алгоритма и программы для обработки коллекций с помощью лямбда-функций.	Защита
ЛР07	Проектирование классов для моделирования робототехнических систем.	Защита
ЛР08	Разработка производных классов с переопределением методов.	Защита
ЛР09	Разработка классов с переопределением специальных методов и операций.	Защита
ЛР10	Разработка алгоритма и программы для обработки исключений.	Защита
ЛР11	Разработка алгоритма и программы для низкоуровневой обработки файлов.	Защита
ЛР12	Разработка алгоритма и программы для обработки файлов форматов csv, json.	Защита
ЛР13	Разработка алгоритма и программы для обработки изображений с помощью сторонней библиотеки PIL.	Защита
ЛР14	Разработка алгоритма и программы для передачи данных по последовательному интерфейсу.	Защита
ЛР15	Разработка алгоритма и программы для передачи данных по протоколу TCP.	Защита
ЛР16	Разработка алгоритма и программы для передачи данных по протоколу UDP.	Защита
СР01-СР16	Подготовка отчета	Доклад с презентацией

Обозначение	Наименование	Форма контроля
ЛР17	Разработка алгоритма и программы для управления перемещением мобильного робота по заданному сценарию	Защита
ЛР18	Разработка алгоритма и программы для управления роботом на основе информации с датчика расстояния (объезд препятствий)	Защита
ЛР19	Разработка алгоритма и программы для управления роботом на основе информации с датчиков цвета (езда по линии)	Защита
ЛР20	Разработка алгоритма и программы для управления роботом на основе информации с камеры	Защита
ЛР21	Разработка алгоритма и программы для управления звеньями манипулятора	Защита
ЛР22	Автоматическая система управления светофором	Защита
ЛР23	Автоматическая система управления внутренним освещением	Защита
ЛР24	Автоматическая система управления наружным освещением	Защита
ЛР25	Автоматическая система управления звуковым оповещением	Защита
ЛР26	Система автоматического включения резервного питания	Защита
ЛР27	Автоматическая система охранной сигнализации	Защита
ЛР28	Автоматическая система управления исполнительным электродвигателем	Защита
ЛР29	Автоматическая система импульсного регулирования температуры	Защита
ЛР30	Автоматическая система регулирования температуры воздуха в помещении с помощью ПИ регулятора	Защита
ЛР31	Система автоматического двуступенчатого пуска двигателя постоянного тока в функции времени	Защита
ЛР32	Система автоматического регулирования скорости двигателя постоянного тока с помощью П или ПИ регулятора	Защита
СР17-СР32	Подготовка отчета	Доклад с презентацией
ЛР33	Системы координат промышленного робота Fanuc	Защита
ЛР34	Команды перемещения робота	Защита
ЛР35	Команды перехода и цикла робота FANUC	Защита
ЛР36	Палетизация	Защита
ЛР37	Системы координат коллаборативного робота UR3.	Защита
ЛР38	Команды перемещения робота.	Защита
ЛР39	Условный оператор и циклы робота UR3.	Защита
ЛР40	Применение языка URScript для управления роботом по протоколу TCP/IP.	Защита
ЛР41	Обработка нажатия на встроенную кнопку и управление светодиодным индикатором.	Защита
ЛР42	Обработка сигнала со встроенного акселерометра.	Защита
ЛР43	Обработка сигнала потенциометрического датчика положения.	Защита
ЛР44	Управление двигателем постоянного тока.	Защита

Обозначение	Наименование	Форма контроля
ЛР45	Управление сервоприводом.	Защита
ЛР46	Подключение периферийных устройств по USB-интерфейсу.	Защита
ЛР47	Обработка сигнала ультразвукового датчика расстояния.	Защита
ЛР48	Запись программы в память контроллера и автоматическая загрузка.	Защита
СР45-СР52	Подготовка отчета	Доклад с презентацией

7.2. Промежуточная аттестация

Формы промежуточной аттестации по дисциплине приведены в таблице 7.2.

Таблица 7.2 – Формы промежуточной аттестации

Обозначение	Форма отчетности	Очная
Экз01, Экз02, Экз03	Экзамен	3,4,5 семестр
Зач01	Зачет	6 семестр

8. ФОНД ОЦЕНОЧНЫХ СРЕДСТВ

8.1. Оценочные средства

Оценочные средства соотнесены с результатами обучения по дисциплине и индикаторами достижения компетенций.

ИД-1 (ОПК-11)

Знает синтаксис языков программирования высокого уровня, в том числе языков программирования промышленных манипуляторов и контроллеров, а также графические языки программирования

ИД-2 (ОПК-14) Умеет составлять программы на языке программирования высокого уровня

Результаты обучения	Контрольные мероприятия
Знает базовые функции языка программирования контроллеров Siemens	Экз02
Знает специальные функции языка программирования контроллеров Siemens	Экз02
Знает системы координат промышленного робота Fanuc	Экз03
Знает основные команды программирования промышленных манипуляторов Fanuc	Экз03
Знает основные структуры и функции языка программирования Python	Экз01
Знает основные структуры и функции языка программирования LabVIEW	Зач01
Умеет составлять программы на языке программирования Python	Экз01

Теоретические вопросы к экзамену Экз02

Константы и соединительные элементы. Список базовых функций. AND. AND с анализом фронта. NAND. NAND с анализом фронта OR. NOR (not OR). XOR (исключающее OR). NOT (отрицание, инверсия). Специальные функции. Обозначение входов. Временные характеристики. Резервирование часов реального времени. Функция сохранения. Защита параметров. Вычисление усиления и смещения для аналоговых значений. Список специальных функций - SF. Задержка включения. Задержка отключения. Интервальное реле (импульсный выход). Интервальное реле с запуском по фронту. Асинхронный генератор импульсов. Многофункциональный выключатель. Семидневный таймер. Годовой таймер. Реверсивный счетчик. Счетчик рабочего времени. Пороговый выключатель. Аналоговый пороговый выключатель. Аналоговый дифференциальный выключатель. Аналоговый компаратор. Контроль аналоговых значений. Аналоговый усилитель. Реле с блокировкой. Импульсное реле. Тексты сообщений. Программный выключатель. Регистр сдвига. Аналоговый мультиплексор. Линейно нарастающий аналоговый сигнал.

Теоретические вопросы к экзамену Экз03

Поясните в чем отличие системы координат инструмента от глобальной системы координат. В чем отличия режимов T1, T2 и Auto работы робота. Перечислите оси робота. Как изменить скорость перемещения робота в режиме толчкового движения? Поясните в чем отличие системы координат пользователя от глобальной системы координат. Поясните алгоритм задания системы координат пользователя методами трех, четырех точек или методом прямого списка. Какими составляющими определяются данные позиционирования.

Что такое конфигурация робота. Какая она бывает. Как задается скорость подачи робота. Поясните назначение основных частей команды перемещения. Перечислите виды перемещения робота и назовите основные команды для перемещения. В чем отличия основных траекторий позиционирования. Поясните для чего нужна команда offset и приведите пример того, как ей можно воспользоваться. Приведите пример программы, где используется команда коррекции на инструмент. Для чего нужна команда траектории. Приведите пример программы и продемонстрируйте ее работу с и без этой команды. В чем отличия. Перечислите команды перехода. Как объединить условия в команде IF. Напишите пример программы, использующей команды JMP и IF. В чем отличие циклов TO и DOWNTO. Как меняется регистр палетизации в случае его положительного и отрицательного приращения. Приведите пример. Как можно изменить (отредактировать) данные палетизации в уже созданной программе.

Теоретические вопросы к экзамену Экз01

Основные типы данных. Условный оператор. Циклы for, while. Встроенные функции. Коллекции. Обработка строк. Списочные выражения. Разработка функций. Лямбда-функции и функции высшего порядка. Объектно-ориентированное программирование. Файловые операции. Обработка исключений. Установка и подключение сторонних модулей. Модули сетевого взаимодействия.

Теоретические вопросы к зачету Зач01

основных понятий программной среды LabVIEW и виртуального прибора. Создание, редактирование и отладка виртуального прибора. Создание подпрограмм виртуального прибора. Основные блоки системы графического программирования LabVIEW. Данные в LabVIEW. Многократные повторения и циклы. Работа с массивами в среде LabVIEW. Создание кластеров из элементов управления и отображения данных. Работа с кластерами. Масштабирование кластера. Дополнительные возможности системы графического программирования LabVIEW. Графическое отображение данных. Строки и таблицы. Файловый ввод/вывод. Подключение светодиодных индикаторов и дисплеев. Подключение механических выключателей. Управление механическими исполнительными устройствами с помощью NI myRIO. Сервопривод. Н-мост. Мотор-редуктор. Работа с сенсорами мехатронных систем с помощью myRIO. Периферийные устройства NI myRIO. Работа с шиной UART, SPI, I2C. Модули связи NI myRIO. Техническое зрение на NI myRIO. USB-интерфейс.

ИД-5 (ОПК-11)

Умеет разрабатывать алгоритмы управления мехатронными и робототехническими системами с использованием стандартных средств автоматизации и исполнительных устройств в соответствии с техническим заданием

ИД-1 (ОПК-14) Знает основы алгоритмизации, основные подходы к разработке алгоритмов

Результаты обучения	Контрольные мероприятия
Умеет разрабатывать алгоритм и программу для контроллера Siemens в соответствии с заданием	ЛР21-ЛР32
Умеет настраивать системы координат промышленного робота Fanuc	ЛР33
Умеет использовать команды перемещения робота	ЛР34
Умеет использовать команды перехода и цикла робота FANUC	ЛР35
Умеет разрабатывать программы для выполнения палетизации	ЛР36
Умеет разрабатывать алгоритм и программу на языке программи-	ЛР01-ЛР16

Результаты обучения	Контрольные мероприятия
Умение программирования Python в соответствии с заданием	
Умеет разрабатывать алгоритм и программу на языке программирования LabVIEW в соответствии с заданием	ЛР41-ЛР44
Знает подходы к разработке алгоритмов программ автоматизации технологических процессов	ЛР21-ЛР32

Вопросы к защите лабораторных работ:

ЛР01. Обработка пользовательских данных, полученных из стандартного потока ввода, с использованием условного оператора.

ЛР02. Обработка пользовательских данных, полученных из стандартного потока ввода, с использованием циклических конструкций.

ЛР03. Обработка коллекций (списки, кортежи, словари, множества).

ЛР04. Обработка строковых данных.

ЛР05. Обработка коллекций с помощью списочных выражений.

ЛР06. Обработка коллекций с помощью лямбда-функций.

ЛР07. Проектирование классов для моделирования робототехнических систем.

ЛР08. Разработка производных классов с переопределением методов.

ЛР09. Разработка классов с переопределением специальных методов и операций.

ЛР10. Обработка исключений.

ЛР11. Низкоуровневая обработка файлов.

ЛР12. Обработка файлов форматов csv, json.

ЛР13. Обработка изображений с помощью сторонней библиотеки PIL.

ЛР14. Передача данных по последовательному интерфейсу.

ЛР15. Передача данных по протоколу TCP.

ЛР16. Передача данных по протоколу UDP.

ЛР21 Константы и соединительные элементы. Список базовых функций. AND. AND с анализом фронта. NAND. NAND с анализом фронта

ЛР22 OR. NOR (not OR). XOR (исключающее OR). NOT (отрицание, инверсия).

ЛР23 Специальные функции. Обозначение входов.

ЛР24 Временные характеристики. Резервирование часов реального времени.

ЛР25 Функция сохранения. Защита параметров. Вычисление усиления и смещения для аналоговых значений. Список специальных функций - SF.

ЛР26 Задержка включения. Задержка отключения. Интервальное реле (импульсный выход). Интервальное реле с запуском по фронту. Асинхронный генератор импульсов. Многофункциональный выключатель.

ЛР27 Семидневный таймер. Годовой таймер. Реверсивный счетчик. Счетчик рабочего времени. Пороговый выключатель.

ЛР28 Аналоговый пороговый выключатель. Аналоговый дифференциальный выключатель. Аналоговый компаратор.

ЛР29 Контроль аналоговых значений. Аналоговый усилитель. Реле с блокировкой. Импульсное реле.

ЛР30 Тексты сообщений. Программный выключатель. Регистр сдвига. Аналоговый мультиплексор.

ЛР31 Линейно нарастающий аналоговый сигнал.

ЛР32. Используя метод трех точек задайте TCP робота Fanuc с контроллером R-30iB/R-30iB Mate. Используя метод трех точек задайте User Frame.

ЛР34. В соответствии с заданием, напишите программу для перемещения робота по заданной траектории. Задайте скорость подачи с помощью регистра. Задайте коррекцию. Замедлите движение робота при фрезеровании малых дуг. Отдельные элементы траекто-

рии выполните с использованием операции приращения. Перед выполнением отдельных элементов заставьте робот подождать заданное время.

ЛР35. Напишите программу, в соответствии с которой робот будет осуществлять фрезеровку контура в форме квадрата со стороной 50 мм. Модифицируйте программу таким образом, чтобы указанная операция выполнялась 5 раз, причем при выполнении каждой новой операции (при фрезеровке нового квадрата) происходило смещение инструмента на 50 мм относительно начальной точки фрезерования.

Напишите программу, в соответствии с которой рабочий инструмент робота совершает перемещение по траектории, имеющей вид пружины, состоящей из 10 витков с шагом 5-10 мм, диаметром 50-60 мм.

ЛР36 Настройте функцию палетизации в соответствии с заданием

ЛР41. Обработка нажатия на встроенную кнопку и управление светодиодным индикатором.

ЛР42. Обработка сигнала со встроенного акселерометра.

ЛР43. Обработка сигнала потенциометрического датчика положения.

ЛР44. Управление двигателем постоянного тока.

ЛР45. Управление сервоприводом.

ЛР46. Подключение периферийных устройств по USB-интерфейсу.

ЛР47. Обработка сигнала ультразвукового датчика расстояния.

ЛР48. Запись программы в память контроллера и автоматическая загрузка.

ИД-7 (ОПК-11)

Умеет настраивать периферийные блоки микроконтроллеров, систему прерываний, модули ввода-вывода промышленных контроллеров

Результаты обучения	Контрольные мероприятия
Умеет настраивать периферийные блоки промышленного контроллера для управления двигателем постоянного тока	ЛР31-32
Умеет настраивать микроконтроллер NI myRIO для управления исполнительными устройствами и получения информации с датчиков	ЛР45-48

ИД-8 (ОПК-11)

Владеет навыками программирования и настройки промышленных контроллеров, манипуляторов и других средств автоматизации

Результаты обучения	Контрольные мероприятия
Владеет навыком разработки программного обеспечения управления роботом или мехатронной системой на основе информации с датчиков расстояния, цвета, камеры	ЛР01-04
Владеет навыками программирования промышленного манипулятора Fanuc	Экз02
Владеет навыками разработки программного обеспечения на языке программирования Python	Экз01
Владеет навыками разработки программного обеспечения на языке программирования LabVIEW	Зач02

Задания к защите лабораторных работ:

ЛР17 Напишите программу для управления роботом Pioneer по алгоритму в соответствии с заданием.

ЛР18. Создайте собственную модель робота в соответствии с конфигурацией. Разработайте алгоритм и напишите программу, в соответствии с заданием.

ЛР19. Разработайте алгоритм и программу, в соответствии с которой робот, созданный вами в предыдущей лабораторной работе, движется по траектории, образованной линией.

ЛР20. Написать программу для реализации следующего алгоритма управления мобильным роботом (модель робота взять из предыдущей работы): робот едет прямо, если обнаруживает кубик заданного цвета (см. таблицу вариантов) на заданном расстоянии (см. таблицу вариантов), то поворачивает на заданный угол (см. таблицу вариантов) и продолжает движение прямо и т.д. в бесконечном цикле.

Практические задания к экзамену Экз03

1. Используя метод трех точек задайте TCP робота Fanuc с контроллером R-30iB/R-30iB Mate. 2. Используя метод трех точек задайте User Frame. 3. в соответствии с заданием, напишите программу для перемещения робота по заданной траектории. Задайте скорость подачи с помощью регистра. Задайте коррекцию. Замедлите движение робота при фрезеровании малых дуг. Отдельные элементы траектории выполните с использованием операции приращения. 4. Напишите программу, в соответствии с которой робот будет осуществлять фрезеровку контура в форме квадрата со стороной 50 мм. 5. Модифицируйте программу таким образом, чтобы указанная операция выполнялась 5 раз, причем при выполнении каждой новой операции (при фрезеровке нового квадрата) происходило смещение инструмента на 50 мм относительно начальной точки фрезерования. 6. Напишите программу, в соответствии с которой рабочий инструмент робота совершает перемещение по траектории, имеющей вид пружины, состоящей из 10 витков с шагом 5-10 мм, диаметром 50-60 мм. 7. Настройте функцию палетизации и напишите программу для палетизации.

Практические задания к экзамену Экз01

1. Написать программу на языке Python, работающую по протоколу TCP и отправляющую данные из стандартного потока ввода на порт 10003 удаленного сервера.

2. Написать программу на языке Python, работающую по протоколу UDP и отправляющую данные из стандартного потока ввода на порт 10003 удаленного сервера.

3. Написать программу на языке Python для обработки входных данных из стандартного потока ввода. В строках находятся целые числа. Определить максимальное, минимальное и среднее арифметическое чисел для каждой строки. Результаты вывести в csv-файл без заголовка, разделитель ';'.

4. Написать программу на языке Python для обработки входных данных из стандартного потока ввода. В строках находятся целые числа. Определить максимальное, минимальное и среднее арифметическое чисел для каждой строки. Результаты вывести в json-файл с ключами 'max', 'min', 'avg'.

5. Написать программу на языке Python для обработки входных данных из стандартного потока ввода. В строках находятся целые числа. Определить максимальное, минимальное и среднее геометрическое чисел для каждой строки. Результаты вывести в csv-файл без заголовка, разделитель ';'.

6. Написать программу на языке Python для обработки входных данных из стандартного потока ввода. В строках находятся целые числа. Определить максимальное, минимальное и среднее геометрическое чисел для каждой строки. Результаты вывести в json-файл с ключами 'max', 'min', 'avg'.

Практические задания к зачету Зач01

1. Написать программу на языке LabVIEW для управления светодиодами индикаторами контроллера myRIO в режиме отображения количества нажатий на встроенную кнопку в десятичной системе счисления.
2. Написать программу на языке LabVIEW для управления светодиодами индикаторами контроллера myRIO в режиме отображения количества нажатий на встроенную кнопку в двоичной системе счисления.
3. Написать программу на языке LabVIEW для управления скоростью и направлением вращения двигателя постоянного тока с помощью контроллера myRIO.
4. Написать программу на языке LabVIEW для управления сервоприводом с помощью контроллера myRIO.
5. Написать программу на языке LabVIEW для получения информации от ультразвукового датчика расстояния с помощью контроллера myRIO.
6. Написать программу на языке LabVIEW для записи показаний встроенного акселерометра в текстовый файл на флеш-накопителе с помощью контроллера myRIO.

8.2. Критерии и шкалы оценивания

Каждое мероприятие текущего контроля успеваемости оценивается по шкале «зачтено», «не зачтено».

Оценка «зачтено» выставляется обучающемуся при выполнении всех указанных показателей (Таблица 8.1), допускаются несущественные неточности в изложении и оформлении материала

При невыполнении хотя бы одного из показателей выставляется оценка «не зачтено».

Таблица 8.1 – Критерии оценивания мероприятий текущего контроля успеваемости

Наименование, обозначение	Показатель
Лабораторная работа	лабораторная работа выполнена в полном объеме; по лабораторной работе представлен отчет, содержащий необходимые расчеты, выводы, оформленный в соответствии с установленными требованиями; на защите лабораторной работы даны правильные ответы не менее чем на 50% заданных вопросов
Опрос	даны правильные ответы не менее чем на 50% заданных вопросов
Доклад	тема доклада раскрыта, сформулированы выводы; соблюдены требования к объему и оформлению доклада (презентации к докладу);

При оценивании результатов обучения по дисциплине в ходе промежуточной аттестации используются следующие критерии и шкалы.

Экзамен (Экз01).

Задание состоит из 2 теоретических вопросов и 1 практического задания.

Время на подготовку: 90 минут.

Оценка «отлично» выставляется обучающемуся, если он глубоко и прочно усвоил программный материал, исчерпывающе, последовательно, четко и логически стройно его излагает, умеет тесно увязывать теорию с практикой, свободно справляется с задачами, вопросами и другими видами применения знаний, не затрудняется с ответом при видоизменении заданий, использует в ответе материал рекомендуемой литературы, правильно

обосновывает принятое решение, владеет разносторонними навыками и приемами выполнения практических заданий.

Оценка «хорошо» выставляется обучающемуся, если он твердо знает программный материал, грамотно и по существу излагает его, не допуская существенных неточностей в ответах на вопросы, правильно применяет теоретические положения при решении практических заданий, владеет необходимыми навыками и приемами их выполнения.

Оценка «удовлетворительно» выставляется обучающемуся, если он имеет знания только основного материала, но не усвоил его деталей, допускает неточности, недостаточно правильные формулировки, нарушения логической последовательности в изложении программного материала, испытывает затруднения при выполнении практических работ.

Оценка «неудовлетворительно» выставляется обучающемуся, который не знает значительной части программного материала, допускает существенные ошибки в ответах на вопросы, неуверенно, с большими затруднениями выполняет практические задания.

Защита КР (КР01).

На защите курсовой работы обучающемуся задаются 3-4 вопроса по теме курсового проектирования.

Оценка «отлично» выставляется студенту, показавшему глубокие знания, примененные им при самостоятельном исследовании выбранной темы, способному обобщить практический материал и сделать на основе анализа выводы.

Оценка «хорошо» выставляется студенту, показавшему в работе и при ее защите полное знание материала, всесторонне осветившему вопросы темы, но не в полной мере проявившему самостоятельность в исследовании.

Оценка «удовлетворительно» выставляется студенту, раскрывшему в работе основные вопросы избранной темы, но не проявившему самостоятельности в анализе или допустившему отдельные неточности в содержании работы.

Оценка «неудовлетворительно» выставляется студенту, не раскрывшему основные положения избранной темы и допустившему грубые ошибки в содержании работы, а также допустившему неправомерное заимствование.

Результат обучения по дисциплине считается достигнутым при получении обучающимся оценки «зачтено», «удовлетворительно», «хорошо», «отлично» по каждому из контрольных мероприятий, относящихся к данному результату обучения.

МИНИСТЕРСТВО НАУКИ И ВЫСШЕГО ОБРАЗОВАНИЯ РОССИЙСКОЙ ФЕДЕРАЦИИ
Федеральное государственное бюджетное образовательное учреждение
высшего образования

«Тамбовский государственный технический университет»
(ФГБОУ ВО «ТГТУ»)



УТВЕРЖДАЮ

Директор ИАиИТ

_____ Ю.Ю. Громов
« 15 » _____ февраля _____ 20 23 г.

РАБОЧАЯ ПРОГРАММА ДИСЦИПЛИНЫ

Б1.О.06.04 Моделирование мехатронных и робототехнических систем
(шифр и наименование дисциплины в соответствии с утвержденным учебным планом подготовки)

Направление

15.03.06 Мехатроника и робототехника
(шифр и наименование)

Профиль

Информационно-сенсорные системы в мехатронике
(наименование профиля образовательной программы)

Формы обучения: *очная*

Кафедра: *Мехатроника и технологические измерения*
(наименование кафедры)

Составитель:

_____ д.т.н., профессор

степень, должность

_____ д.т.н., зав.каф.

степень, должность

_____ подпись

_____ подпись

_____ Дивин А.Г.

инициалы, фамилия

_____ Балабанов П.В.

инициалы, фамилия

Заведующий кафедрой

_____ подпись

_____ Балабанов П.В.

инициалы, фамилия

Тамбов 2023

1. ПЛАНИРУЕМЫЕ РЕЗУЛЬТАТЫ ОБУЧЕНИЯ ПО ДИСЦИПЛИНЕ И ЕЕ МЕСТО В СТРУКТУРЕ ОПОП

Цель освоения дисциплины – достижение планируемых результатов обучения (таблица 1.1), соотнесенных с индикаторами достижения компетенций и целью реализации ОПОП.

Дисциплина входит в состав обязательной части образовательной программы.

Таблица 1.1 – Результаты обучения по дисциплине

Код, наименование индикатора	Результаты обучения по дисциплине
ОПК-4 Способен понимать принципы работы современных информационных технологий и использовать их для решения задач профессиональной деятельности	
ИД-4 (ОПК-4) Знает назначение и свойства блоков стандартных библиотек пакетов моделирования Matlab-Simulink, SimInTech, общие принципы их применения при создании и анализе моделей технологических процессов, в том числе моделей мехатронных и робототехнических систем	Знает основные определения и понятия, используемые в моделировании
	Знает способы математического описания мехатронных систем
	Знает назначение блоков пакетов Simulink, SimInTech, CoppeliaSim
ИД-5 (ОПК-4) Умеет использовать стандартные блоки библиотек пакетов Matlab-Simulink, SimInTech при составлении моделей технологических процессов, в том числе для составления моделей динамики объектов управления мехатронных систем	Умеет разрабатывать модель мехатронных и робототехнических систем в Simulink, CoppeliaSim
	Умеет моделировать динамические объекты, описываемые дифференциальными уравнениями
	Умеет использовать пакет Matlab Robotics Toolbox и библиотеку функций ROS для моделирования робототехнических систем
	Умеет осуществлять соединение к ROS робота в Simulink
	Умеет планировать путь мобильного робота
	Умеет моделировать перемещение мобильного робота с дифференциальным приводом по запланированному пути.
	Умеет моделировать систему управления звеном манипулятора.
Умеет моделировать кинематику манипулятора.	
ИД-6 (ОПК-4) Владеет навыками использования программных пакетов Simulink, SimInTech при моделировании технологических процессов, в том числе моделировании динамики мобильных роботов и звеньев манипулятора	Владеет навыками анализа динамики линейных и линеаризованных САР
	Владеет навыками анализа устойчивости и коррекции сар по частотным характеристикам и по полюсам
	Владеет навыками анализа динамических систем, заданных в форме Коши и в переменных состояния
	Владеет навыками анализа динамических систем с запаздыванием, исследования известных динамических задач методами структурного

Код, наименование индикатора	Результаты обучения по дисциплине
	моделирования
	Владеет навыками математического моделирование нелинейной сар .
	Владеет навыками реализации точных методов анализа устойчивости нелинейных динамических систем
	Владеет навыками оптимизации параметров системы автоматического регулирования
	Владеет навыками математического моделирования системы управления на базе нечёткой логики

Результаты обучения по дисциплине достигаются в рамках осуществления всех видов контактной и самостоятельной работы обучающихся в соответствии с утвержденным учебным планом.

Индикаторы достижения компетенций считаются сформированными при достижении соответствующих им результатов обучения.

2. ОБЪЁМ ДИСЦИПЛИНЫ

Объем дисциплины составляет 13 зачетных единиц.

Ниже приведено распределение общего объема дисциплины (в академических часах) в соответствии с утвержденным учебным планом.

Виды работ	Форма обучения			
	Очная			
	5 семестр	6 семестр	7 семестр	8 семестр
<i>Контактная работа</i>	36	36	49	36
занятия лекционного типа	16	16	16	16
лабораторные занятия				
практические занятия	16	16	32	16
курсовое проектирование				
консультации	2	2		2
промежуточная аттестация	2	2	1	2
<i>Самостоятельная работа</i>	72	72	95	72
<i>Всего</i>	108	108	144	108

3. СОДЕРЖАНИЕ ДИСЦИПЛИНЫ

5 Семестр

Раздел 1. Симуляция мехатронных и робототехнических систем

Тема 1 Основы работы в CoppeliaSim

Интерфейс, обзор моделей, настройка удаленного доступа посредством RemoteApi.

Тема 2 Разработка модели робота с среде CoppeliaSim

Примитивы. Датчики. Двигатели.

Тема 3 Основы работы с техническим зрением

Добавление и настройка камеры в модель. Получение потока данных с камеры, обработка данных.

Тема 4 Разработка модели манипулятора

Создание модели. Добавление приводов. Симуляция модели.

Тема 5. Моделирование летающих аппаратов в CoppeliaSim

Создание среды окружения. Управление квадрокоптером посредством RemoteAp

Практические занятия

ПР01. Знакомство со средой CoppeliaSim. Обеспечение взаимодействия python со средой CoppeliaSim.

ПР02. Разработка модели мобильного робота.

ПР03. Управление роботом на основе информации с датчиков расстояния.

ПР04 Управление роботом на основе информации с датчиков цвета

ПР05 Работа с техническим зрением в среде CoppeliaSim.

ПР06 Разработка модели манипулятора.

ПР07 Симуляция работы манипулятора в среде CoppeliaSim.

ПР08 Управление полетом квадрокоптера в среде CoppeliaSim

Самостоятельная работа:

СР01. Задание для самостоятельной работы

1) ознакомиться со средой Vrep; 2) обеспечить взаимодействие Python с V-REP посредством Remote API; 3) выполнить задание для самостоятельной работы.

СР02. Задание для самостоятельной работы

1) разработать модель мобильного робота с датчиком расстояния; 2) разработать алгоритм и программу для управления роботом на основе информации с датчика расстояния

СР03. Задание для самостоятельной работы

Задачи: 1) установить на модель мобильного робота датчики цвета; 2) разработать алгоритм и программу для управления роботом на основе информации с датчиков цвета

СР04. Задание для самостоятельной работы

Задачи: 1) установить на модель мобильного робота камеру и получить с нее изображение; 2) обработать это изображение в соответствии с требуемым алгоритмом; 3) разработать алгоритм и программу для управления мобильным роботом по информации с камеры.

СР05. Задание для самостоятельной работы

1) Реализовать алгоритм для выполнения поиска кубика заданного цвета (см. Таблицу 1) в скрипте. 2) Написать алгоритм управления для робота, который должен подвести захват к объекту, зафиксировать его и перенести на заданное расстояние от исходного положения в любом направлении.

6 Семестр

Раздел 2. Основы моделирования в Simulink

Тема 1. Моделирование и мехатроника. Основные определения и понятия

Моделирование, основные понятия и определения. Мехатроника, основные понятия и определения. Состав мехатронной системы. Вопросы разработки моделей мехатронных систем. Использование среды Simulink при разработке моделей мехатронных систем: создание модели.

Тема 2. Математическое описание непрерывных объектов управления в мехатронных системах

Дифференциальные уравнения, записываемые в той или иной форме; уравнения состояний - система дифференциальных уравнений, записанных в нормальной форме Коши; передаточные функции; системные функции (амплитудно-частотные, фазо-частотные, амплитудно фазовые характеристики); нули и полюсы передаточной функции.

Тема 3. Математическое описание дискретных объектов управления в мехатронных системах

Разности первого-третьего порядков. Запись дифференциального уравнения в разностном виде. Представление математического описания объектов управления мехатронных систем в пакете Control System Toolbox. Передаточная функция (tf); нули, полюса и коэффициент усиления (zpk); пространство состояния (ss); системная функция (frd).

Тема 4. Динамические характеристики объектов управления в Control System Toolbox

Команды, позволяющие получать математическое описание сложных систем по их структурным схемам. Способы оценки динамических свойств системы: временные, частотные и пространственные. Создание моделей LTI - объектов в среде Simulink.

Тема 5. Оценка качества и требования к динамическим характеристикам мехатронных систем

Построение графика переходного процесса. Оценка качества по показателям переходного процесса. Время первого согласования. Время переходного процесса. Максимальное перерегулирование. Стандарты при синтезе регулятора: модульный и симметричный оптимумы.

Тема 6. Оценка качества и требования к динамическим характеристикам мехатронных систем

Оценки качества, основанные на анализе частотных характеристик: запас устойчивости по амплитуде и фазе, показатель колебательности. Оценки качества, основанные на анализе распределения корней характеристического уравнения. Пример анализа и оценки устойчивости разомкнутой системы чтения-записи жесткого диска компьютера.

Тема 7. Регуляторы в мехатронных системах.

Методика синтеза регуляторов в мехатронных системах. Выбор места включения регулятора. Выбор типа и расчет параметров регулятора. Функциональная схема замкнутой системы.

Тема 8. Синтез непрерывных регуляторов методом корневого годографа.

Пример синтеза регулятора для системы управления чтением-записью жесткого диска. Пример синтеза регулятора звена робота.

Тема 9. Синтез непрерывных регуляторов во временной и частотной областях в подчиненных структурах

Структурная схема системы с подчиненным регулированием. Методика расчета регулятора. Пример синтеза регулятора.

Тема 10. Преобразование непрерывных регуляторов к цифровым аналогам

Методика замены непрерывного регулятора эквивалентным цифровым. Прямой метод Эйлера. Обратный метод Эйлера. Метод трапеций.

Тема 11. Метод параллельного программирования

Преобразования метода. Примеры преобразования регуляторов. Переходные процессы в дискретных регуляторах. Метод прямого программирования.

Тема 12. Динамические характеристики импульсного звена мехатронной системы.

Виртуальная и монолитная подсистемы. Управляемая уровнем сигнала подсистема. Управляемая фронтом сигнала подсистема. Управляемая уровнем и фронтом сигнала подсистема. Управляемая S-функцией подсистема. Блок условного оператора. Блок переключателя. Управляемая по условию подсистема.

Тема 13. Маскирование подсистем.

Общие сведения. Создание окна параметров. Создание пиктограммы подсистемы. Создание справки маскированной подсистемы. Создание динамически обновляемых окон диалога. Управление портами маскированной подсистемы.

Тема 14. Использование Simulink LTI-Viewer для анализа динамических систем

Работа с Simulink LTI-Viewer. Настройка Simulink LTI-Viewer. Экспорт модели.

Тема 15. Основные команды MATLAB для управления Simulink-моделью.

Тема 16. Отладчик Simulink моделей

Графический интерфейс отладчика. Панель инструментов. Список контрольных точек. Панель задания точек прерывания по условию. Главное окно отладчика. Интерфейс командной строки отладчика.

Практические занятия (6 семестр)

ПР01. Введение в моделирование мехатронных и робототехнических систем в Simulink

ПР02. Моделирование динамических объектов, описываемых дифференциальными уравнениями

ПР03. Пакет Matlab Robotics Toolbox. Библиотека функций ROS

ПР04. Подсоединение к ROS робота в Simulink.

ПР05. Планировщик пути мобильного робота.

ПР06. Моделирование следования мобильного робота с дифференциальным приводом по запланированному пути.

ПР07. Моделирование системы управления звеном манипулятора.

ПР08. Моделирование кинематики манипулятора.

Самостоятельная работа:

6 семестр

СР01. Подготовить конспект по следующим вопросам

Моделирование, основные понятия и определения. Мехатроника, основные понятия и определения. Состав мехатронной системы. Вопросы разработки моделей ме-

хатронных систем. Использование среды Simulink при разработке моделей мехатронных систем: создание модели.

СР02. Подготовить конспект по следующим вопросам

Дифференциальные уравнения, записываемые в той или иной форме; уравнения состояний - система дифференциальных уравнений, записанных в нормальной форме Коши; передаточные функции; системные функции (амплитудно-частотные, фазочастотные, амплитудно фазовые характеристики); нули и полюсы передаточной функции.

СР03. Подготовить конспект по следующим вопросам

Разности первого-третьего порядков. Запись дифференциального уравнения в разностном виде. Представление математического описания объектов управления мехатронных систем в пакете Control System Toolbox. Передаточная функция (tf); нули, полюса и коэффициент усиления (zpk); пространство состояния (ss); системная функция (frd).

СР04. Подготовить конспект по следующим вопросам

Команды, позволяющие получать математическое описание сложных систем по их структурным схемам. Способы оценки динамических свойств системы: временные, частотные и пространственные. Создание моделей ЛТИ - объектов в среде Simulink.

СР05. Подготовить конспект по следующим вопросам

Построение графика переходного процесса. Оценка качества по показателям переходного процесса. Время первого согласования. Время переходного процесса. Максимальное перерегулирование. Стандарты при синтезе регулятора: модульный и симметричный оптимумы.

СР06. Подготовить конспект по следующим вопросам

Оценки качества, основанные на анализе частотных характеристик: запас устойчивости по амплитуде и фазе, показатель колебательности. Оценки качества, основанные на анализе распределения корней характеристического уравнения. Пример анализа и оценки устойчивости разомкнутой системы чтения-записи жесткого диска компьютера.

СР07. Подготовить конспект по следующим вопросам

Методика синтеза регуляторов в мехатронных системах. Выбор места включения регулятора. Выбор типа и расчет параметров регулятора. Функциональная схема замкнутой системы.

СР08. Подготовить конспект по следующим вопросам

Пример синтеза регулятора для системы управления чтения-записи жесткого диска. Пример синтеза регулятора звена робота.

СР09. Подготовить конспект по следующим вопросам

Структурная схема системы с подчиненным регулированием. Методика расчета регулятора. Пример синтеза регулятора.

СР10. Подготовить конспект по следующим вопросам

Методика замены непрерывного регулятора эквивалентным цифровым. Прямой метод Эйлера. Обратный метод Эйлера. Метод трапеций.

СР11. Подготовить конспект по следующим вопросам

Преобразования метода. Примеры преобразования регуляторов. Переходные процессы в дискретных регуляторах. Метод прямого программирования.

СР12. Подготовить конспект по следующим вопросам

Виртуальная и монолитная подсистемы. Управляемая уровнем сигнала подсистема. Управляемая фронтом сигнала подсистема. Управляемая уровнем и фронтом сигнала подсистема. Управляемая S-функцией подсистема. Блок условного оператора. Блок переключателя. Управляемая по условию подсистема.

СР13. Подготовить конспект по следующим вопросам

Общие сведения. Создание окна параметров. Создание пиктограммы подсистемы. Создание справки маскированной подсистемы. Создание динамически обновляемых окон диалога. Управление портами маскированной подсистемы.

СР14. Подготовить конспект по следующим вопросам

Работа с Simulink LTI-Viewer. Настройка Simulink LTI-Viewer. Экспорт модели.

СР15. Подготовить конспект по следующим вопросам

Основные команды MATLAB для управления Simulink-моделью.

СР16. Подготовить конспект по следующим вопросам

Графический интерфейс отладчика. Панель инструментов. Список контрольных точек. Панель задания точек прерывания по условию. Главное окно отладчика. Интерфейс командной строки отладчика.

7 Семестр

Раздел 3 Основы моделирования в SimInTech

Тема 1. Определение и назначение моделирования

Общие определения. Классификация методов моделирования по типу модели. Математическое моделирование и математические модели. Классификация методов математического моделирования применительно к этапу построения математической модели. Классификация методов математического моделирования применительно к этапу исследования математической модели. Характеристики математической модели.

Тема 2. О SimInTech

Установка, регистрация и обновление. Термины, определения, сокращения. Файловая структура. Горячие клавиши. Сброс настроек. Подключение библиотеки блоков

Тема 3. Начало работы

Пошаговые руководства создания комплексной модели. Демонстрационные примеры. FAQ.

Тема 4. Методики работы

Автоматика. Конечные автоматы. Кинетика нейтронов. Гидро и пневмосистемы. Нечеткая логика. Теплогидравлика. ТРР. Механика. Электроцепи. Электроприводы. Связь. Генерация кода.

Тема 5. Интерфейс пользователя

Главное окно. Главное меню. Схемное окно. Графический редактор изображений блоков. Менеджер данных. Редактор таблиц

Тема 6. Расчетное ядро

Структура и принципы функционирования. Методы решения ОДУ и ДАУ. Параметры расчёта. База данных сигналов. Типы данных

Тема 7. Библиотеки блоков

Автоматика. Конечные автоматы. Внешние модели. Обмен данными. Устройства. Статистика. Обработка сигналов. Кинетика нейтронов. Свойства веществ. Гидравлические и пневматические системы. Баллистика космического аппарата. Динамика полета летательного аппарата. Динамика полета летательного аппарата - Внешняя среда. Механика. Нечеткая логика. Нейронные сети. Связь. Теплогидравлика (НС). Теплогидравлика (ТРР - сторонний расчетный код). Электрика.

Тема 8. Язык программирования

Константы. Переменные. Операторы. Вызов функции. Ключевые слова. Функции. Все функции и ключевые слова по алфавиту. Функции, доступные только в графическом контейнере

Тема 9. Графика и анимация

Схемное окно проекта. Координатное пространство. Манипуляции с графическими объектами. Визуальные слои. Свойство «Ссылка / Instance». Области видимости информационных объектов в проекте. Графические примитивы. Графический редактор. Панели управления (окно анимации). Анимационная система. Видеокадры

Тема 10. Программирование встраиваемых систем

Программирование встраиваемых систем под управлением микропроцессора. Программирование встраиваемых систем с ОС QNX и Linux. Технология программирования внешней целевой системы. Работа с инструментом генерации кода Си в SimInTech. Ограничения кодогенератора ST

Тема 11. Приёмы работы

Моделирование. Визуальная часть. Разработка блоков. Генерация кода. Интеграция

Практические занятия (7 семестр)

ПР01. Анализ динамики линейных и линеаризованных САР, описываемых в переменных "Вход – Выход".

ПР02. Анализ устойчивости и коррекция сар по частотным характеристикам и по полюсам.

ПР03. Анализ устойчивости и коррекция сар по частотным характеристикам и по полюсам.

ПР04. Анализ динамических систем, заданных в форме Коши и в переменных состояния.

ПР05. Анализ динамических систем с запаздыванием, исследование известных динамических задач методами структурного моделирования.

ПР06. Математическое моделирование нелинейной сар .

ПР07. Реализация точных методов анализа устойчивости нелинейных динамических систем.

ПР08. Оптимизация параметров системы автоматического регулирования.

ПР09. Математическое моделирование создание системы управления на базе нечёткой логики.

7 семестр

СР01. Подготовить конспект по следующим вопросам

Общие определения. Классификация методов моделирования по типу модели. Математическое моделирование и математические модели. Классификация методов математического моделирования применительно к этапу построения математической модели. Классификация методов математического моделирования применительно к этапу исследования математической модели. Характеристики математической модели.

СР02. Подготовить конспект по следующим вопросам

Установка, регистрация и обновление. Термины, определения, сокращения. Файловая структура. Горячие клавиши. Сброс настроек. Подключение библиотеки блоков

СР03. Подготовить конспект по следующим вопросам

Пошаговые руководства создания комплексной модели. Демонстрационные примеры. FAQ.

СР04. Подготовить конспект по следующим вопросам

Автоматика. Конечные автоматы. Кинетика нейтронов. Гидро и пневмосистемы. Нечеткая логика. Теплогидравлика. ТРП. Механика. Электроцепи. Электроприводы. Связь. Генерация кода.

СР05. Подготовить конспект по следующим вопросам

Главное окно. Главное меню. Схемное окно. Графический редактор изображений блоков. Менеджер данных. Редактор таблиц

СР06. Подготовить конспект по следующим вопросам

Структура и принципы функционирования. Методы решения ОДУ и ДАУ. Параметры расчёта. База данных сигналов. Типы данных

СР07. Подготовить конспект по следующим вопросам

Автоматика. Конечные автоматы. Внешние модели. Обмен данными. Устройства. Статистика. Обработка сигналов. Кинетика нейтронов. Свойства веществ. Гидравлические и пневматические системы. Баллистика космического аппарата. Динамика полета летательного аппарата. Динамика полета летательного аппарата - Внешняя среда. Механика. Нечеткая логика. Нейронные сети. Связь. Теплогидравлика (НС). Теплогидравлика (ТРР - сторонний расчетный код). Электрика.

СР08. Подготовить конспект по следующим вопросам

Константы. Переменные. Операторы. Вызов функции. Ключевые слова. Функции. Все функции и ключевые слова по алфавиту. Функции, доступные только в графическом контейнере

СР09. Подготовить конспект по следующим вопросам

Схемное окно проекта. Координатное пространство. Манипуляции с графическими объектами. Визуальные слои. Свойство «Ссылка / Instance». Области видимости информационных объектов в проекте. Графические примитивы. Графический редактор. Панели управления (окно анимации). Анимационная система. Видеокадры

СР10. Подготовить конспект по следующим вопросам

Программирование встраиваемых систем под управлением микропроцессора. Программирование встраиваемых систем с ОС QNX и Linux. Технология программирования внешней целевой системы. Работа с инструментом генерации кода Си в SimInTech. Ограничения кодогенератора ST

СР11. Подготовить конспект по следующим вопросам

Моделирование. Визуальная часть. Разработка блоков. Генерация кода. Интеграция

8 Семестр

Тема 1. Основные кинематические соотношения при управлении движением мехатронных модулей роботов

Преобразования координат при вращении и переносе. Элементарные и сложные вращения. Матрицы элементарных поворотов. Углы Эйлера.

Тема 2. Однородные координаты и преобразования

Координаты и векторы. Матрицы однородных преобразований. Определение положения и ориентации звеньев манипуляторов. Системы координат Денавита-Хартенберга.

Тема 3. Прямая позиционная задача.

Решение прямой задачи кинематики методом Денавита-Хартенберга.

Тема 4 Обратная задача кинематики

Решение обратной задачи кинематики методом Денавита-Хартенберга. Геометрия рабочего пространства манипулятора. Тригонометрический подход к решению обратной позиционной задачи. Численные методы решения обратной задачи кинематики.

Тема 5. Скорости и ускорения звеньев манипулятора.

Получение соотношений для скоростей и ускорений материальных точек звеньев манипуляторов. Дифференциальные преобразования и матрицы дифференциальных преобразований. Понятие якобиана.

Тема 6. Прямая и обратная задачи о скорости.

Формулировка задач. Получение матрицы Якоби. Блочные матрицы и действия над ними.

Практические занятия (8 семестр)

- ПР01.** Правила представления механизмов в виде замкнутого векторного контура.
- ПР02.** Операции над векторами при решении задач кинематики.
- ПР03.** Операции над матрицами при решении задач кинематики.
- ПР04.** Правила привязки систем координат к звеньям механизма.
- ПР05.** Частные случаи преобразования координат.
- ПР06.** Решение прямой задачи кинематики для 5-осевого манипулятора Delta-5X
- ПР07.** Тригонометрический подход при решении обратной задачи кинематики для 5-осевого манипулятора Delta-5X.
- ПР08.** Ориентационная задача для 5-осевого манипулятора Delta-5X
- ПР09.** Разработка алгоритма обратной кинематики с помощью MATLAB и Simulink.

7 семестр

- СР01. Подготовить конспект по следующим вопросам**
Виды манипуляторов.
- СР02. Подготовить конспект по следующим вопросам**
Кинематические схемы манипуляторов.
- СР03. Подготовить конспект по следующим вопросам**
Прямая задача кинематики для 6 осевого манипулятора
- СР04. Подготовить конспект по следующим вопросам**
Обратная задача кинематики для 6 осевого манипулятора
- СР05. Подготовить конспект по следующим вопросам**
Матричная форма уравнений движения негोलомных механических систем
- СР06. Подготовить конспект по следующим вопросам**
Математическая модель движения гусеничного мобильного комплекса
- СР07. Подготовить конспект по следующим вопросам**
Кинематические модели многоподвижных механизмов последовательной структуры
- СР08. Подготовить конспект по следующим вопросам**
Кинематические модели механизмов параллельной структуры
- СР09. Подготовить конспект по следующим вопросам**
Решение задач оптимального выбора геометрических параметров кинематических моделей многозвенных механизмов

4. ПЕРЕЧЕНЬ УЧЕБНОЙ ЛИТЕРАТУРЫ, ИНФОРМАЦИОННЫХ РЕСУРСОВ И ТЕХНОЛОГИЙ

4.1. Учебная литература

1. Поршневу, С.В. Компьютерное моделирование физических процессов в пакете MATLAB. + CD [Электронный ресурс] : учеб. пособие — Электрон. дан. — Санкт-Петербург : Лань, 2011. — 736 с. — Режим доступа: <https://e.lanbook.com/book/650>.
2. Черных, И.В. Моделирование электротехнических устройств в MATLAB. SimPowerSystems и Simulink [Электронный ресурс] — Электрон. дан. — Москва : ДМК Пресс, 2007. — 288 с. — Режим доступа: <https://e.lanbook.com/book/1175>.
3. Куудинов, Ю.И. Теория автоматического управления (с использованием MATLAB — SIMULINK). [Электронный ресурс] : Учебные пособия / Ю.И. Куудинов, Ф.Ф. Пашенко. — Электрон. дан. — СПб. : Лань, 2016. — 256 с. — Режим доступа: <http://e.lanbook.com/book/72584>.
4. Калачёв, Ю. Н. SimInTech: моделирование в электроприводе / Ю. Н. Калачёв. — Москва : ДМК Пресс, 2019. — 98 с. — ISBN 978-5-97060-766-4. — Текст : электронный // Лань : электронно-библиотечная система. — URL: <https://e.lanbook.com/book/123713> (дата обращения: 18.01.2021). — Режим доступа: для авториз. пользователей.
5. Справочная система SimInTech. Режим доступа: https://help.simintech.ru/index.html#nachalo_raboti/lab_rab/laboratornie_raboty_po_kursu_uts/1aboratornye_raboty_po_kursu_uts.html.
6. Лукинов, А. П. Проектирование мехатронных и робототехнических устройств : учебное пособие / А. П. Лукинов. — Санкт-Петербург : Лань, 2022. — 608 с. — ISBN 978-5-8114-1166-5. — Текст : электронный // Лань : электронно-библиотечная система. — URL: <https://e.lanbook.com/book/210764> (дата обращения: 21.03.2022). — Режим доступа: для авториз. пользователей.

4.2. Периодическая литература Не предусмотрена

4.3. Интернет-ресурсы, в том числе современные профессиональные базы данных и информационные справочные системы

- Университетская информационная система «РОССИЯ» <https://uisrussia.msu.ru>
Справочно-правовая система «Консультант+» <http://www.consultant-urist.ru>
Справочно-правовая система «Гарант» <http://www.garant.ru>
База данных Web of Science <https://apps.webofknowledge.com/>
База данных Scopus <https://www.scopus.com>
Портал открытых данных Российской Федерации <https://data.gov.ru>
База открытых данных Министерства труда и социальной защиты РФ <https://rosmintrud.ru/opendata>
База данных Научной электронной библиотеки eLIBRARY.RU <https://elibrary.ru/>
База данных профессиональных стандартов Министерства труда и социальной защиты РФ <http://profstandart.rosmintrud.ru/obshchiy-informatsionnyy-blok/natsionalnyy-reestr-professionalnykh-standartov/>
Базы данных Министерства экономического развития РФ <http://www.economy.gov.ru>
База открытых данных Росфинмониторинга <http://www.fedsfm.ru/opendata>
Электронная база данных «Издательство Лань» <https://e.lanbook.com>
Электронная библиотечная система «IPRbooks» <http://www.iprbookshop.ru>

База данных «Электронно-библиотечная система «ЭБС ЮРАЙТ» <https://www.biblio-online.ru>

База данных электронно-библиотечной системы ТГТУ <http://elib.tstu.ru>

Федеральная государственная информационная система «Национальная электронная библиотека» <https://нэб.пф>

Национальный портал онлайн обучения «Открытое образование» <https://openedu.ru>

Электронная база данных "Polpred.com Обзор СМИ" <https://www.polpred.com>

Официальный сайт Федерального агентства по техническому регулированию и метрологии <http://protect.gost.ru/>

Ресурсы электронной информационно-образовательной среды университета представлены в локальном нормативном акте «Положение об электронной информационно-образовательной среде Тамбовского государственного технического университета».

Электронные образовательные ресурсы, к которым обеспечен доступ обучающихся, в т.ч. приспособленные для использования инвалидами и лицами с ограниченными возможностями здоровья, приведены на официальном сайте университета в разделе «Университет»-«Сведения об образовательной организации»-«Материально-техническое обеспечение и оснащенность образовательного процесса».

Сведения о лицензионном программном обеспечении, используемом в образовательном процессе, представлены на официальном сайте университета в разделе «Образование»-«Учебная работа»-«Доступное программное обеспечение».

5. МЕТОДИЧЕСКИЕ УКАЗАНИЯ ДЛЯ ОБУЧАЮЩИХСЯ ПО ОСВОЕНИЮ ДИСЦИПЛИНЫ

Подготовка к лекционному занятию включает выполнение всех видов заданий, рекомендованных к каждой лекции, т.е. задания выполняются еще до лекционного занятия по соответствующей теме. В ходе лекционных занятий необходимо вести конспектирование учебного материала, обращать внимание на категории, формулировки, раскрывающие содержание тех или иных явлений и процессов, научные выводы и практические рекомендации. Желательно оставить в рабочих конспектах поля, на которых делать пометки из рекомендованной литературы, дополняющие материал прослушанной лекции, а также подчеркивающие особую важность тех или иных теоретических положений. Необходимо задавать преподавателю уточняющие вопросы с целью уяснения теоретических положений, разрешения спорных ситуаций. Целесообразно дорабатывать свой конспект лекции, делая в нем соответствующие записи из литературы, рекомендованной преподавателем и предусмотренной учебной программой. Практические занятия позволяют развивать у студентов творческое теоретическое мышление, умение самостоятельно изучать литературу, анализировать практику; учат четко формулировать мысль, вести дискуссию, то есть имеют исключительно важное значение в развитии самостоятельного мышления. Подготовка к семинарскому занятию включает два этапа. На первом этапе студент планирует свою самостоятельную работу, которая включает: уяснение задания на самостоятельную работу; подбор рекомендованной литературы; составление плана работы, в котором определяются основные пункты предстоящей подготовки. Составление плана дисциплинирует и повышает организованность в работе. Второй этап включает вашу непосредственную подготовку к занятию. Начинать надо с изучения рекомендованной литературы. Вам необходимо помнить, что на лекции обычно рассматривается не весь материал, а только его часть. Остальная его часть восполняется в процессе самостоятельной работы. В связи с этим работа с рекомендованной литературой обязательна. Особое внимание при этом необходимо обратить на содержание основных положений и выводов, объяснение явлений и фактов, уяснение практического приложения рассматриваемых теоретических вопросов. Вам следует подготовить тезисы для выступлений по всем учебным вопросам, выносимым на семинар, продумать примеры с целью обеспечения тесной связи изучаемой теории с реальной жизнью.

Готовясь к докладу или реферативному сообщению, вы можете обращаться за методической помощью к преподавателю. Идя на консультацию, необходимо хорошо продумать вопросы, которые требуют разъяснения. Самостоятельная работа студента является основным средством овладения учебным материалом во время, свободное от обязательных учебных занятий. Самостоятельная работа студента над усвоением учебного материала по учебной дисциплине может выполняться в библиотеке университета, учебных кабинетах, компьютерных классах, а также в домашних условиях. Содержание самостоятельной работы студента определяется учебной программой дисциплины, методическими материалами, заданиями и указаниями преподавателя. Вы можете дополнить список использованной литературы современными источниками, не представленными в списке рекомендованной литературы, и в дальнейшем использовать собственные подготовленные учебные материалы при написании курсовых и дипломных работ. Ваша самостоятельная работа может осуществляться в аудиторной и внеаудиторной формах. Самостоятельная работа в аудиторное время может включать: – конспектирование (составление тезисов) лекций; – выполнение контрольных работ; – решение задач; – работу со справочной и методической литературой; – работу с нормативными правовыми актами; – выступления с докладами, сообщениями на семинарских занятиях; – защиту выполненных работ; – участие в оперативном (текущем) опросе по отдельным темам изучаемой дисциплины; – уча-

стие в собеседованиях, деловых (ролевых) играх, дискуссиях, круглых столах, конференциях; – участие в тестировании и др. Самостоятельная работа во внеаудиторное время может состоять из: – повторение лекционного материала; – подготовки к семинарам (практическим занятиям); – изучения учебной и научной литературы; – изучения нормативных правовых актов (в т.ч. в электронных базах данных); – решения задач, выданных на практических занятиях; – подготовки к контрольным работам, тестированию и т.д.; – подготовки к семинарам устных докладов (сообщений); – подготовки рефератов, эссе и иных индивидуальных письменных работ по заданию преподавателя; – выполнения курсовых работ, предусмотренных учебным планом; – выполнения выпускных квалификационных работ и др. – выделение наиболее сложных и проблемных вопросов по изучаемой теме, получение разъяснений и рекомендаций по данным вопросам с преподавателями кафедры на их еженедельных консультациях. – проведение самоконтроля путем ответов на вопросы текущего контроля знаний, решения представленных в учебно-методических материалах кафедры задач, тестов, написания рефератов и эссе по отдельным вопросам изучаемой темы

6. МАТЕРИАЛЬНО-ТЕХНИЧЕСКОЕ ОБЕСПЕЧЕНИЕ

По всем видам учебной деятельности в рамках дисциплины используются аудитории, оснащенные необходимым специализированным оборудованием.

Наименование специальных помещений	Оснащенность специальных помещений	Перечень лицензионного программного обеспечения / Реквизиты подтверждающего документа
учебные аудитории для проведения занятий лекционного типа 372/С, 367а/С, 353/С	Мебель: учебная мебель Технические средства обучения: экран, проектор, компьютер	MS Office, Windows / Корпоративные академические лицензии бессрочные Microsoft Open License № 61010664, 60979359, 61316870, 45560005, 45341392, 44964701, 49066437, 48248804, 49487340, 43925361, 44544975, 43239932, 42882586, 46733190, 45936776, 46019880, 47425744, 47869741, 60102643, 41875901
учебные аудитории для проведения занятий семинарского типа, групповых и индивидуальных консультаций, текущего контроля и промежуточной аттестации 363/С	Мебель: учебная мебель Технические средства обучения: компьютеры	<p>MATLAB R2013b <i>Лицензия №537913 бессрочная</i> Договор №43759/VRN3 от 07.11.2013г.</p> <p><i>Пакет Simulink</i> <i>Лицензия №537913 бессрочная</i> Договор №43759/VRN3 от 07.11.2013г.</p> <p>Пакет SimInTech – свободно распространяемое CoppeliaSim – свободно распространяемое</p>

Для самостоятельной работы обучающихся предусмотрены помещения, укомплектованные специализированной мебелью, оснащенные компьютерной техникой с возможностью подключения к сети «Интернет» и обеспечением доступа в электронную информационно-образовательную среду университета.

Наименование помещений для самостоятельной работы обучающихся	Оснащенность помещений для самостоятельной работы обучающихся	Перечень лицензионного программного обеспечения / Реквизиты подтверждающего документа
Помещение для самостоятельной работы обучающихся (читальный зал Научной библиотеки)	Мебель: учебная мебель Комплект специализированной мебели: компьютерные столы Оборудование: компьютерная техника с подключением к информационно-коммуникационной сети «Интернет» и доступом в электронную информационно-образовательную среду образовательной организации, веб-камеры, коммуникационное оборудование, обеспечивающее доступ к сети интернет (проводное соединение и беспроводное соединение по технологии Wi-Fi)	MS Office, Windows / Корпоративная академическая лицензия бессрочная Microsoft Open License №66426830
Помещение для	Мебель: учебная мебель	MS Office, Windows / Корпора-

15.03.06 «Мехатроника и робототехника»
«Информационно-сенсорные системы в мехатронике»

Наименование помещений для самостоятельной работы обучающихся	Оснащенность помещений для самостоятельной работы обучающихся	Перечень лицензионного программного обеспечения / Реквизиты подтверждающего документа
самостоятельной работы обучающихся (ауд. 333/А)	Комплект специализированной мебели: компьютерные столы Оборудование: компьютерная техника с подключением к информационно-коммуникационной сети «Интернет» и доступом в электронную информационно-образовательную среду образовательной организации, веб-камеры, коммуникационное оборудование, обеспечивающее доступ к сети интернет (проводное соединение и беспроводное соединение по технологии Wi-Fi)	тивная академическая лицензия бессрочная Microsoft Open License №66426830

7. ТЕКУЩИЙ КОНТРОЛЬ УСПЕВАЕМОСТИ И ПРОМЕЖУТОЧНАЯ АТТЕСТАЦИЯ

Проверка достижения результатов обучения по дисциплине осуществляется в рамках текущего контроля успеваемости и промежуточной аттестации.

7.1. Текущий контроль успеваемости

Текущий контроль успеваемости включает в себя мероприятия по оцениванию выполнения заданий на практических занятиях, заданий для самостоятельной работы. Мероприятия текущего контроля успеваемости приведены в таблице 7.1.

Таблица 7.1 – Мероприятия текущего контроля успеваемости
5 Семестр

Обозначение	Наименование	Форма контроля
ПР01	Знакомство со средой CoppeliaSim. Обеспечение взаимодействия python со средой CoppeliaSim.	Опрос
ПР02	Разработка модели мобильного робота	Опрос
ПР07	Симуляция работы манипулятора в среде CoppeliaSim	Опрос
ПР08	Управление полетом квадрокоптера в среде CoppeliaSim	Опрос

6 семестр

Обозначение	Наименование	Форма контроля
ПР01	Введение в моделирование мехатронных и робототехнических систем в Simulink	Опрос
ПР02	Моделирование динамических объектов, описываемых дифференциальными уравнениями	Опрос
ПР03	Пакет Matlab Robotics Toolbox. Библиотека функций ROS	Опрос
ПР04	Подсоединение к ROS робота в Simulink ПР05. Цикл черновой поперечной контурной обработки.	Опрос
ПР05	Планировщик пути мобильного робота.	Опрос
ПР06	Моделирование следования мобильного робота с дифференциальным приводом по запланированному пути.	Опрос
ПР07	Моделирование системы управления звеном манипулятора.	Опрос
ПР08	Моделирование кинематики манипулятора.	Опрос
СР01-СР16	Подготовить конспект в соответствии с заданием на самостоятельную работу	Опрос

7 семестр

Обозначение	Наименование	Форма контроля
ПР01	Анализ динамики линейных и линеаризованных САР, описываемых в переменных "Вход – Выход". Анализ и обсуждение результатов моделирования.	Опрос
ПР02	Анализ устойчивости и коррекция сар по частотным характеристикам и по полюсам. Анализ и обсуждение результатов моделирования.	Опрос

Обозначение	Наименование	Форма контроля
ПР03	Анализ динамических систем, заданных в форме Коши и в переменных состояния. Анализ и обсуждение результатов моделирования.	Опрос
ПР04	Анализ динамических систем с запаздыванием, исследование известных динамических задач методами структурного моделирования. Анализ и обсуждение результатов моделирования.	Опрос
ПР05	Математическое моделирование нелинейной сар ядерного реактора. Анализ и обсуждение результатов моделирования.	Опрос
ПР06	Реализация точных методов анализа устойчивости нелинейных динамических систем. Анализ и обсуждение результатов моделирования.	Опрос
ПР07	Оптимизация параметров системы автоматического регулирования. Анализ и обсуждение результатов моделирования.	Опрос
ПР08	Математическое моделирование создание системы управления на базе нечёткой логики. Анализ и обсуждение результатов моделирования.	Опрос
СР01-СР16	Подготовить конспект в соответствии с заданием на самостоятельную работу	Опрос

8 семестр

Обозначение	Наименование	Форма контроля
ПР01	Правила представления механизмов в виде замкнутого векторного контура.	Опрос
ПР02	Операции над векторами при решении задач кинематики.	Опрос
ПР03	Операции над матрицами при решении задач кинематики.	Опрос
ПР04	Правила привязки систем координат к звеньям механизма.	Опрос
ПР05	Частные случаи преобразования координат.	Опрос
ПР06	Решение прямой задачи кинематики для 5-осевого манипулятора Delta-5X	Опрос
ПР07	Тригонометрический подход при решении обратной задачи кинематики для 5-осевого манипулятора Delta-5X.	Опрос
ПР08	Ориентационная задача для 5-осевого манипулятора Delta-5X	Опрос
СР01-СР09	Подготовить конспект в соответствии с заданием на самостоятельную работу	Опрос

7.2. Промежуточная аттестация

Формы промежуточной аттестации по дисциплине приведены в таблице 7.2.

Таблица 7.2 – Формы промежуточной аттестации

Обоз- начение	Форма Отчетности	Очная
Зч01	Зачет	5 семестр
Зч02	Зачет	6 семестр
Экз	Экзамен	7 семестр
Зч03	Зачет	8 семестр

8. ФОНД ОЦЕНОЧНЫХ СРЕДСТВ

8.1. Оценочные средства

Оценочные средства соотнесены с результатами обучения по дисциплине и индикаторами достижения компетенций.

ИД-4 (ОПК-4) Знает назначение и свойства блоков стандартных библиотек пакетов моделирования Matlab-Simulink, SimInTech, общие принципы их применения при создании и анализе моделей технологических процессов, в том числе моделей мехатронных и робототехнических систем.

Результаты обучения	Контрольные мероприятия
Знает основные определения и понятия, используемые в моделировании	Зч02, Экз01
Знает способы математического описания мехатронных систем	Зч02, Экз01, Зч03
Знает назначение блоков пакетов Simulink, SimInTech, CoppeliaSim	Зч01, Зч02, Экз01

Теоретические вопросы к зачету Зч02

Моделирование и мехатроника. Основные определения и понятия. Моделирование, основные понятия и определения. Мехатроника, основные понятия и определения. Состав мехатронной системы. Вопросы разработки моделей мехатронных систем. Использование среды Simulink при разработке моделей мехатронных систем: создание модели. Дифференциальные уравнения, записываемые в той или иной форме; уравнения состояний - система дифференциальных уравнений, записанных в нормальной форме Коши; передаточные функции; системные функции (амплитудно-частотные, фазо-частотные, амплитудно фазовые характеристики); нули и полюсы передаточной функции. Разности первого-третьего порядков. Запись дифференциального уравнения в разностном виде. Представление математического описания объектов управления мехатронных систем в пакете Control System Toolbox. Передаточная функция (tf); нули, полюса и коэффициент усиления (zpk); пространство состояния (ss); системная функция (frd). Команды, позволяющие получать математическое описание сложных систем по их структурным схемам. Способы оценки динамических свойств системы: временные, частотные и пространственные. Создание моделей LTI - объектов в среде Simulink. Построение графика переходного процесса. Оценка качества по показателям переходного процесса. Время первого согласования. Время переходного процесса. Максимальное перерегулирование. Стандарты при синтезе регулятора: модульный и симметричный оптимумы. Оценки качества, основанные на анализе частотных характеристик: запас устойчивости по амплитуде и фазе, показатель колебательности. Оценки качества, основанные на анализе распределения корней характеристического уравнения. Пример анализа и оценки устойчивости разомкнутой системы чтения-записи жесткого диска компьютера. Методика синтеза регуляторов в мехатронных системах. Выбор места включения регулятора. Выбор типа и расчет параметров регулятора. Функциональная схема замкнутой системы. Структурная схема системы с подчиненным регулированием. Методика расчета регулятора. Пример синтеза регулятора. Виртуальная и монолитная подсистемы. Управляемая уровнем сигнала подсистема. Управляемая фронтом сигнала подсистема. Управляемая уровнем и фронтом сигнала подсистема. Управляемая S-функцией подсистема. Блок условного оператора. Блок переключателя. Управляемая по условию подсистема.

ИД-5 (ОПК-4) Умеет использовать стандартные блоки библиотек пакетов Matlab-Simulink, SimInTech при составлении моделей технологических процессов, в том числе для составления моделей динамики объектов управления мехатронных систем

Результаты обучения	Контрольные мероприятия
Умеет разрабатывать модель мехатронных и робототехнических систем в Simulink, CoppeliaSim	ПР01 (6семестр) ПР01-08 (5 семестр)
Умеет моделировать динамические объекты, описываемые дифференциальными уравнениями	ПР02 (6семестр)
Умеет использовать пакет Matlab Robotics Toolbox и библиотеку функций ROS для моделирования робототехнических систем	ПР03 (6семестр)
Умеет осуществлять соединение к ROS робота в Simulink	ПР04 (6семестр)
Умеет планировать путь мобильного робота	ПР05 (6семестр)
Умеет моделировать перемещение мобильного робота с дифференциальным приводом по запланированному пути.	ПР06 (6семестр)
Умеет моделировать систему управления звеном манипулятора.	ПР07 (6семестр)
Умеет моделировать кинематику манипулятора.	ПР08 (6семестр)

5 семестр

Задания к опросам:

ПР01. Поясните как обеспечить взаимодействие Python с V-REP посредством Remote API; как открыть порт. Поясните параметры функций программы, используемой при решении задачи.

ПР02. Как добавить и настроить датчик расстояния в модель. Поясните алгоритм программы для управления роботом на основе информации с датчика расстояния

ПР07 Как установить на модель мобильного робота датчики цвета; как установить на модель мобильного робота камеру и получить с нее изображение; как обработать это изображение в соответствии с требуемым алгоритмом; как разработать алгоритм и программу для управления мобильным роботом по информации с камеры.

ПР08 Поясните алгоритм и программу для управления полетом копитера в среде моделирования. Поясните основные команды и функции, используемые вами при написании программы.

6 семестр

Задания к опросам:

ПР01.

Моделирование, основные понятия и определения. Мехатроника, основные понятия и определения. Состав мехатронной системы. Вопросы разработки моделей мехатронных систем. Использование среды Simulink при разработке моделей мехатронных систем: создание модели.

ПР02.

Дифференциальные уравнения, записываемые в той или иной форме; уравнения состояний - система дифференциальных уравнений, записанных в нормальной форме Коши; передаточные функции; системные функции (амплитудно-частотные, фазо-частотные, амплитудно фазовые характеристики); нули и полюсы передаточной функции.

ПР03.

Разности первого-третьего порядков. Запись дифференциального уравнения в разностном виде. Представление математического описания объектов управления мехатронных систем в пакете Control System Toolbox. Передаточная функция (tf); нули,

полюса и коэффициент усиления (zpk); пространство состояния (ss); системная функция (frd).

ПР04.

Команды, позволяющие получать математическое описание сложных систем по их структурным схемам. Способы оценки динамических свойств системы: временные, частотные и пространственные. Создание моделей LTI - объектов в среде Simulink.

ПР05.

Построение графика переходного процесса. Оценка качества по показателям переходного процесса. Время первого согласования. Время переходного процесса. Максимальное перерегулирование. Стандарты при синтезе регулятора: модульный и симметричный оптимумы.

ПР06.

Оценки качества, основанные на анализе частотных характеристик: запас устойчивости по амплитуде и фазе, показатель колебательности. Оценки качества, основанные на анализе распределения корней характеристического уравнения. Пример анализа и оценки устойчивости разомкнутой системы чтения-записи жесткого диска компьютера.

ПР07.

Методика синтеза регуляторов в мехатронных системах. Выбор места включения регулятора. Выбор типа и расчет параметров регулятора. Функциональная схема замкнутой системы.

ПР08.

Пример синтеза регулятора для системы управления чтения-записи жесткого диска. Пример синтеза регулятора звена робота.

ИД-6 (ОПК-4) Владеет навыками использования программных пакетов Simulink, SimInTech при моделировании технологических процессов, в том числе моделировании динамики мобильных роботов и звеньев манипулятора

Результаты обучения	Контрольные мероприятия
Владеет навыками анализа динамики линейных и линеаризованных САР	ПР01 (7семестр)
Владеет навыками анализа устойчивости и коррекции сар по частотным характеристикам и по полюсам	ПР02 (7семестр)
Владеет навыками анализа динамических систем, заданных в форме Коши и в переменных состояния	ПР03 (7семестр)
Владеет навыками анализа динамических систем с запаздыванием, исследования известных динамических задач методами структурного моделирования	ПР04 (7семестр)
Владеет навыками математического моделирование нелинейной сар .	ПР05 (7семестр)
Владеет навыками реализации точных методов анализа устойчивости нелинейных динамических систем	ПР06 (7семестр)
Владеет навыками оптимизации параметров системы автоматического регулирования	ПР07 (7семестр)
Владеет навыками математического моделирования системы управления на базе нечёткой логики	ПР08(7семестр)

Задания к опросам:

ПР09 Поясните порядок создания и анализа динамики линейных и линеаризованных САР.

ПР10 Поясните методы анализа устойчивости и коррекции сар по частотным характеристикам и по полюсам

ПР11 Поясните порядок и принципы анализа динамических систем, заданных в форме Коши и в переменных состояния

ПР12 Поясните принципы анализа динамических систем с запаздыванием, исследования известных динамических задач методами структурного моделирования

ПР13 Поясните порядок математического моделирование нелинейной сар .

ПР14 Поясните, как осуществляют анализ устойчивости нелинейных динамических систем

ПР15 Поясните цель оптимизации параметров системы автоматического регулирования

ПР16. Поясните принципы создания математической модели системы управления на базе нечеткой логики.

Семестр 8.

ИД-5 (ОПК-4)

Умеет использовать стандартные блоки библиотек пакетов Matlab-Simulink, SimInTech при составлении моделей технологических процессов, в том числе для составления моделей динамики объектов управления мехатронных систем

Результаты обучения	Контрольные мероприятия
Умеет моделировать кинематику манипулятора	ПР02-09(8семестр)

Задания к опросам

ПР02 Выразить вектор координат заданного звена манипулятора относительно базовой системы координат.

ПР03. Составить матрицу поворота для системы координат заданного звена относительно базовой системы координат.

ПР04. Для звеньев заданной кинематической схемы указать системы координат в соответствии с правилами Денавита-Хартенберга.

ПР05. Преобразовать систему координат видеокамеры в координаты базовой системы

ПР06. Пояснить ход решения Решение прямой задачи кинематики для 5-осевого манипулятора Delta-5X.

ПР07. Пояснить ход решения ОЗК с применением тригонометрического подхода при решении обратной задачи кинематики для 5-осевого манипулятора Delta-5X.

ПР08. Пояснить подход, применяемый при решении ориентационной задачи для 5-осевого манипулятора Delta-5X

ПР09. Пояснить алгоритм обратной кинематики для манипулятора с помощью MATLAB и Simulink.

Теоретические вопросы к зачету Зч03

Преобразования координат при вращении и переносе. Элементарные и сложные вращения. Матрицы элементарных поворотов. Углы Эйлера. Координаты и векторы. Матрицы однородных преобразований. Определение положения и ориентации звеньев манипуляторов. Системы координат Денавита-Хартенберга. Решение прямой задачи кинематики методом Денавита-Хартенберга. Решение обратной задачи кинематики методом Денавита-Хартенберга. Геометрия рабочего пространства манипулятора. Тригонометрический подход к решению обратной позиционной задачи. Численные методы решения обратной

задачи кинематики. Получение соотношений для скоростей и ускорений материальных точек звеньев манипуляторов. Дифференциальные преобразования и матрицы дифференциальных преобразований. Понятие якобиана. Формулировка задач скорости и ускорений. Получение матрицы Якоби. Блочные матрицы и действия над ними.

Практические задания к зачету Зч03 (примеры)

1. Написать матрицу переноса координат из системы координат эндэфектора в базовую систему координат.
2. Для заданной кинематической схемы обозначить системы координат звеньев в соответствии с правилами Денавита-Хартенберга.
3. Для заданной кинематической схемы манипулятора заполнить таблицу обобщенных координат в соответствии с методом Денавита-Хартенберга

8.2. Критерии и шкалы оценивания

Каждое мероприятие текущего контроля успеваемости оценивается по шкале «зачтено», «не зачтено».

Оценка «зачтено» выставляется обучающемуся при выполнении всех указанных показателей (Таблица 8.1), допускаются несущественные неточности в изложении и оформлении материала

При невыполнении хотя бы одного из показателей выставляется оценка «не зачтено».

Таблица 8.1 – Критерии оценивания мероприятий текущего контроля успеваемости

Наименование, обозначение	Показатель
Опрос	даны правильные ответы не менее чем на 70% заданных вопросов Выполнено правильно задание практической работы

При оценивании результатов обучения по дисциплине в ходе промежуточной аттестации используются следующие критерии и шкалы.

Зачет (Зач01, Зач02, Зач03).

Задание состоит из 2 теоретических вопросов.

Время на подготовку: 45 минут.

Оценка «зачтено» выставляется обучающемуся, если он знает программный материал, грамотно и по существу излагает его, не допуская существенных неточностей в ответах на вопросы.

Оценка «не зачтено» выставляется обучающемуся, который не знает значительной части программного материала, допускает существенные ошибки в ответах на вопросы.

Экзамен.

Общие определения моделирования. Классификация методов моделирования по типу модели. Математическое моделирование и математические модели. Классификация методов математического моделирования применительно к этапу построения математической модели. Классификация методов математического моделирования применительно к этапу исследования математической модели. Характеристики математической модели.

Автоматика. Конечные автоматы. Кинетика нейтронов. Гидро и пневмосистемы. Нечеткая логика. Теплогидравлика. ТРР. Механика. Электроцепи. Электроприводы. Связь. Генерация кода.

Оценка «отлично» выставляется студенту, показавшему глубокие знания, примененные им при самостоятельном исследовании выбранной темы, способному обобщить практический материал и сделать на основе анализа выводы.

Оценка «хорошо» выставляется студенту, показавшему в работе и при ее защите полное знание материала, всесторонне осветившему вопросы темы, но не в полной мере проявившему самостоятельность в исследовании.

Оценка «удовлетворительно» выставляется студенту, раскрывшему в работе основные вопросы избранной темы, но не проявившему самостоятельности в анализе или допустившему отдельные неточности в содержании работы.

Оценка «неудовлетворительно» выставляется студенту, не раскрывшему основные положения избранной темы и допустившему грубые ошибки в содержании работы, а также допустившему неправомерное заимствование.

Результат обучения по дисциплине считается достигнутым при получении обучающимся оценки «зачтено», «удовлетворительно», «хорошо», «отлично» по каждому из контрольных мероприятий, относящихся к данному результату обучения.

МИНИСТЕРСТВО НАУКИ И ВЫСШЕГО ОБРАЗОВАНИЯ РОССИЙСКОЙ ФЕДЕРАЦИИ
Федеральное государственное бюджетное образовательное учреждение
высшего образования

«Тамбовский государственный технический университет»
(ФГБОУ ВО «ТГТУ»)



УТВЕРЖДАЮ

*Директор института автоматизации и
информационных технологий*

_____ Ю.Ю. Громов
« 15 » _____ февраля _____ 20 23 г.

РАБОЧАЯ ПРОГРАММА ДИСЦИПЛИНЫ

Б1.О.06.05 Сетевое взаимодействие компонентов мехатронных систем
(шифр и наименование дисциплины в соответствии с утвержденным учебным планом подготовки)

Направление

15.03.06 Мехатроника и робототехника

(шифр и наименование)

Профиль

Информационно-сенсорные системы в мехатронике

(наименование профиля образовательной программы)

Формы обучения: очная

Кафедра: Мехатроника и технологические измерения

(наименование кафедры)

Составители:

К.Т.Н., ДОЦЕНТ

степень, должность

подпись

Егоров А.С.

инициалы, фамилия

Заведующий кафедрой

подпись

Балабанов П.В.

инициалы, фамилия

Тамбов 2023

1. ПЛАНИРУЕМЫЕ РЕЗУЛЬТАТЫ ОБУЧЕНИЯ ПО ДИСЦИПЛИНЕ И ЕЕ МЕСТО В СТРУКТУРЕ ОПОП

Цель освоения дисциплины – достижение планируемых результатов обучения (таблица 1.1), соотнесенных с индикаторами достижения компетенций и целью реализации ОПОП.

Дисциплина входит в состав обязательной части образовательной программы.

Таблица 1.1 – Результаты обучения по дисциплине

Код, наименование индикатора	Результаты обучения по дисциплине
ОПК-11 Способен разрабатывать и применять алгоритмы и современные цифровые программные методы расчетов и проектирования отдельных устройств и подсистем мехатронных и робототехнических систем с использованием стандартных исполнительных и управляющих устройств, средств автоматики, измерительной и вычислительной техники в соответствии с техническим заданием, разрабатывать цифровые алгоритмы и программы управления робототехнических систем	
ИД-13 (ОПК-11) Умеет устранять неполадки в сетях цифровых управляющих устройств	Умеет проводить диагностику и находить причину неисправности в сетях передачи данных
ИД-14 (ОПК-11) Знает интерфейсы и протоколы обмена данными между цифровыми управляющими устройствами	Знает интерфейсы и протоколы обмена данными в мехатронных и робототехнических системах
ИД-15 (ОПК-11) Владеет навыками настройки периферийных блоков микроконтроллеров, систем прерываний, модулей ввода-вывода промышленных контроллеров	Владеет навыками настройки периферийных блоков микроконтроллеров, систем прерываний, модулей ввода-вывода промышленных контроллеров

Результаты обучения по дисциплине достигаются в рамках осуществления всех видов контактной и самостоятельной работы обучающихся в соответствии с утвержденным учебным планом.

Индикаторы достижения компетенций считаются сформированными при достижении соответствующих им результатов обучения.

2. ОБЪЁМ ДИСЦИПЛИНЫ

Объем дисциплины составляет 3 зачетные единицы.

Ниже приведено распределение общего объема дисциплины (в академических часах) в соответствии с утвержденным учебным планом.

Виды работ	Форма обучения
	Очная
	6 семестр
<i>Контактная работа</i>	52
занятия лекционного типа	16
лабораторные занятия	32
практические занятия	
курсовое проектирование	
Консультации	2
промежуточная аттестация	2
<i>Самостоятельная работа</i>	56
<i>Всего</i>	108

3. СОДЕРЖАНИЕ ДИСЦИПЛИНЫ

Интерфейс SPI. Интерфейс UART. Интерфейс I2C. Промышленные сети стандарта RS-485.

Прикладной уровень модели OSI. Программирование сокетов: создание сетевых приложений.

Транспортный уровень модели OSI. Мультиплексирование и демultipлексирование. UDP — протокол транспортного уровня без установления соединения. Принципы надежной передачи данных. Протокол TCP: передача с установлением соединения. Принципы управления перегрузкой. Управление перегрузкой TCP.

Сетевой уровень модели OSI. Маршрутизатор изнутри. Протокол IP: перенаправление и адресация данных в Интернете. Маршрутизация в Интернете. Широковещательная и групповая маршрутизация.

Канальный уровень модели OSI. Приемы обнаружения и исправления ошибок. Протоколы и каналы множественного доступа. Локальная сеть с коммутируемым доступом. Виртуализация каналов: сеть как канальный уровень.

Физический уровень модели OSI.

Беспроводные каналы связи и характеристики сети. Wi-Fi: Беспроводные локальные сети 802.11. Доступ в Интернет посредством сетей сотовой радиосвязи.

Понятие о сетевой безопасности. Защита беспроводных локальных сетей.

Лабораторные работы

ЛР01. Промышленные сети передачи данных.

ЛР02. Сетевое взаимодействие по интерфейсу I2C.

ЛР03. Сетевое взаимодействие по интерфейсу SPI.

ЛР04. Сетевое взаимодействие по интерфейсу UART.

ЛР05. Средства устранения неисправностей в сетях передачи данных.

ЛР06. Адресация в компьютерных сетях.

ЛР07. Настройка коммутаторов в компьютерных сетях.

ЛР08. Сетевое взаимодействие с роботом UR3.

ЛР09. Сетевое взаимодействие с антропоморфным роботом.

Самостоятельная работа:

СР01. Подготовить отчет по лабораторной работе ЛР01. Отчет должен содержать постановку задачи, алгоритм решения, текст программы, выводы.

СР02. Подготовить отчет по лабораторной работе ЛР02. Отчет должен содержать постановку задачи, алгоритм решения, текст программы, выводы.

СР03. Подготовить отчет по лабораторной работе ЛР03. Отчет должен содержать постановку задачи, алгоритм решения, текст программы, выводы.

СР04. Подготовить отчет по лабораторной работе ЛР04. Отчет должен содержать постановку задачи, алгоритм решения, текст программы, выводы.

СР05. Подготовить отчет по лабораторной работе ЛР05. Отчет должен содержать постановку задачи, алгоритм решения, текст программы, выводы.

СР06. Подготовить отчет по лабораторной работе ЛР06. Отчет должен содержать постановку задачи, алгоритм решения, текст программы, выводы.

СР07. Подготовить отчет по лабораторной работе ЛР07. Отчет должен содержать постановку задачи, алгоритм решения, текст программы, выводы.

СР08. Подготовить отчет по лабораторной работе ЛР08. Отчет должен содержать постановку задачи, алгоритм решения, текст программы, выводы.

СР09. Подготовить отчет по лабораторной работе ЛР09. Отчет должен содержать постановку задачи, алгоритм решения, текст программы, выводы.

4. ПЕРЕЧЕНЬ УЧЕБНОЙ ЛИТЕРАТУРЫ, ИНФОРМАЦИОННЫХ РЕСУРСОВ И ТЕХНОЛОГИЙ

1. Сергеев, А. Н. Основы локальных компьютерных сетей : учебное пособие для вузов / А. Н. Сергеев. — 3-е изд., стер. — Санкт-Петербург : Лань, 2021. — 184 с. — ISBN 978-5-8114-6855-3. — Текст : электронный // Лань : электронно-библиотечная система. — URL: <https://e.lanbook.com/book/152651> (дата обращения: 11.03.2021). — Режим доступа: для авториз. пользователей.

4.2. Интернет-ресурсы, в том числе современные профессиональные базы данных и информационные справочные системы

Университетская информационная система «РОССИЯ» <https://uisrussia.msu.ru>

Справочно-правовая система «Консультант+» <http://www.consultant-urist.ru>

Справочно-правовая система «Гарант» <http://www.garant.ru>

База данных Web of Science <https://apps.webofknowledge.com/>

База данных Scopus <https://www.scopus.com>

Портал открытых данных Российской Федерации <https://data.gov.ru>

База открытых данных Министерства труда и социальной защиты РФ <https://rosmintrud.ru/opendata>

База данных Научной электронной библиотеки eLIBRARY.RU <https://elibrary.ru/>

База данных профессиональных стандартов Министерства труда и социальной защиты РФ <http://profstandart.rosmintrud.ru/obshchiy-informatsionnyy-blok/natsionalnyy-reestr-professionalnykh-standartov/>

Базы данных Министерства экономического развития РФ <http://www.economy.gov.ru>

База открытых данных Росфинмониторинга <http://www.fedsfm.ru/opendata>

Электронная база данных «Издательство Лань» <https://e.lanbook.com>

Электронная библиотечная система «IPRbooks» <http://www.iprbookshop.ru>

База данных «Электронно-библиотечная система «ЭБС ЮРАЙТ» <https://www.biblio-online.ru>

База данных электронно-библиотечной системы ТГТУ <http://elib.tstu.ru>

Федеральная государственная информационная система «Национальная электронная библиотека» <https://нэб.рф>

Национальный портал онлайн обучения «Открытое образование» <https://openedu.ru>

Электронная база данных "Polpred.com Обзор СМИ" <https://www.polpred.com>

Официальный сайт Федерального агентства по техническому регулированию и метрологии <http://protect.gost.ru/>

Ресурсы электронной информационно-образовательной среды университета представлены в локальном нормативном акте «Положение об электронной информационно-образовательной среде Тамбовского государственного технического университета».

Электронные образовательные ресурсы, к которым обеспечен доступ обучающихся, в т.ч. приспособленные для использования инвалидами и лицами с ограниченными возможностями здоровья, приведены на официальном сайте университета в разделе «Университет»-«Сведения об образовательной организации»-«Материально-техническое обеспечение и оснащенность образовательного процесса».

Сведения о лицензионном программном обеспечении, используемом в образовательном процессе, представлены на официальном сайте университета в разделе «Образование»-«Учебная работа»-«Доступное программное обеспечение».

5. МЕТОДИЧЕСКИЕ УКАЗАНИЯ ДЛЯ ОБУЧАЮЩИХСЯ ПО ОСВОЕНИЮ ДИСЦИПЛИНЫ

Подготовка к лекционному занятию включает выполнение всех видов заданий, рекомендованных к каждой лекции, т.е. задания выполняются еще до лекционного занятия по соответствующей теме. В ходе лекционных занятий необходимо вести конспектирование учебного материала, обращать внимание на категории, формулировки, раскрывающие содержание тех или иных явлений и процессов, научные выводы и практические рекомендации. Желательно оставить в рабочих конспектах поля, на которых делать пометки из рекомендованной литературы, дополняющие материал прослушанной лекции, а также подчеркивающие особую важность тех или иных теоретических положений. Необходимо задавать преподавателю уточняющие вопросы с целью уяснения теоретических положений, разрешения спорных ситуаций. Целесообразно дорабатывать свой конспект лекции, делая в нем соответствующие записи из литературы, рекомендованной преподавателем и предусмотренной учебной программой. Практические занятия позволяют развивать у студентов творческое теоретическое мышление, умение самостоятельно изучать литературу, анализировать практику; учат четко формулировать мысль, вести дискуссию, то есть имеют исключительно важное значение в развитии самостоятельного мышления. Подготовка к семинарскому занятию включает два этапа. На первом этапе студент планирует свою самостоятельную работу, которая включает: уяснение задания на самостоятельную работу; подбор рекомендованной литературы; составление плана работы, в котором определяются основные пункты предстоящей подготовки. Составление плана дисциплинирует и повышает организованность в работе. Второй этап включает вашу непосредственную подготовку к занятию. Начинать надо с изучения рекомендованной литературы. Вам необходимо помнить, что на лекции обычно рассматривается не весь материал, а только его часть. Остальная его часть восполняется в процессе самостоятельной работы. В связи с этим работа с рекомендованной литературой обязательна. Особое внимание при этом необходимо обратить на содержание основных положений и выводов, объяснение явлений и фактов, уяснение практического приложения рассматриваемых теоретических вопросов. Вам следует подготовить тезисы для выступлений по всем учебным вопросам, выносимым на семинар, продумать примеры с целью обеспечения тесной связи изучаемой теории с реальной жизнью.

Готовясь к докладу или реферативному сообщению, вы можете обращаться за методической помощью к преподавателю. Идя на консультацию, необходимо хорошо продумать вопросы, которые требуют разъяснения. Самостоятельная работа студента является основным средством овладения учебным материалом во время, свободное от обязательных учебных занятий. Самостоятельная работа студента над усвоением учебного материала по учебной дисциплине может выполняться в библиотеке университета, учебных кабинетах, компьютерных классах, а также в домашних условиях. Содержание самостоятельной работы студента определяется учебной программой дисциплины, методическими материалами, заданиями и указаниями преподавателя. Вы можете дополнить список использованной литературы современными источниками, не представленными в списке рекомендованной литературы, и в дальнейшем использовать собственные подготовленные учебные материалы при написании курсовых и дипломных работ. Ваша самостоятельная работа может осуществляться в аудиторной и внеаудиторной формах. Самостоятельная работа в аудиторное время может включать: – конспектирование (составление тезисов) лекций; – выполнение контрольных работ; – решение задач; – работу со справочной и методической литературой; – работу с нормативными правовыми актами; – выступления с докладами, сообщениями на семинарских занятиях; – защиту выполненных работ; – участие в оперативном (текущем) опросе по отдельным темам изучаемой дисциплины; – уча-

стие в беседах, деловых (ролевых) играх, дискуссиях, круглых столах, конференциях; – участие в тестировании и др. Самостоятельная работа во внеаудиторное время может состоять из: – повторения лекционного материала; – подготовки к семинарам (практическим занятиям); – изучения учебной и научной литературы; – изучения нормативных правовых актов (в т.ч. в электронных базах данных); – решения задач, выданных на практических занятиях; – подготовки к контрольным работам, тестированию и т.д.; – подготовки к семинарам устных докладов (сообщений); – подготовки рефератов, эссе и иных индивидуальных письменных работ по заданию преподавателя; – выполнения курсовых работ, предусмотренных учебным планом; – выполнения выпускных квалификационных работ и др. – выделение наиболее сложных и проблемных вопросов по изучаемой теме, получение разъяснений и рекомендаций по данным вопросам с преподавателями кафедры на их еженедельных консультациях. – проведение самоконтроля путем ответов на вопросы текущего контроля знаний, решения представленных в учебно-методических материалах кафедры задач, тестов, написания рефератов и эссе по отдельным вопросам изучаемой темы

6. МАТЕРИАЛЬНО-ТЕХНИЧЕСКОЕ ОБЕСПЕЧЕНИЕ

По всем видам учебной деятельности в рамках дисциплины используются аудитории, оснащенные необходимым специализированным оборудованием.

Наименование специальных помещений	Оснащенность специальных помещений	Перечень лицензионного программного обеспечения / Реквизиты подтверждающего документа
учебные аудитории для проведения занятий лекционного типа 372/С, 367а/С, 353/С, 364/С	Мебель: учебная мебель Технические средства обучения: экран, проектор, компьютер	MS Office, Windows / Корпоративные академические лицензии бессрочные Microsoft Open License № 61010664, 60979359, 61316870, 45560005, 45341392, 44964701, 49066437, 48248804, 49487340, 43925361, 44544975, 43239932, 42882586, 46733190, 45936776, 46019880, 47425744, 47869741, 60102643, 41875901 Свободно распространяемое ПО PyCharm, OpenCV
учебные аудитории 363/С, 314/С для проведения групповых и индивидуальных консультаций, текущего контроля и промежуточной аттестации	Мебель: учебная мебель Технические средства обучения: компьютеры	
учебные аудитории для проведения лабораторных работ. Лаборатория 363/С, лаборатория 314/С.	Мебель: учебная мебель Технические средства обучения: компьютеры	

Для самостоятельной работы обучающихся предусмотрены помещения, укомплектованные специализированной мебелью, оснащенные компьютерной техникой с возможностью подключения к сети «Интернет» и обеспечением доступа в электронную информационно-образовательную среду университета.

Наименование помещений для самостоятельной работы обучающихся	Оснащенность помещений для самостоятельной работы обучающихся	Перечень лицензионного программного обеспечения / Реквизиты подтверждающего документа
Помещение для самостоятельной работы обучающихся (читальный зал Научной библиотеки)	Мебель: учебная мебель Комплект специализированной мебели: компьютерные столы Оборудование: компьютерная техника с подключением к информационно-коммуникационной сети «Интернет» и доступом в электронную информационно-образовательную среду образовательной организации, веб-камеры, коммуникационное оборудование, обеспечивающее доступ к сети интернет (проводное соединение и беспроводное соединение по технологии Wi-Fi)	MS Office, Windows / Корпоративная академическая лицензия бессрочная Microsoft Open License №66426830
Помещение для	Мебель: учебная мебель	MS Office, Windows / Корпора-

15.03.06 «Мехатроника и робототехника»
«Информационно-сенсорные системы в мехатронике»

Наименование помещений для самостоятельной работы обучающихся	Оснащенность помещений для самостоятельной работы обучающихся	Перечень лицензионного программного обеспечения / Реквизиты подтверждающего документа
самостоятельной работы обучающихся (ауд. 333/А)	Комплект специализированной мебели: компьютерные столы Оборудование: компьютерная техника с подключением к информационно-коммуникационной сети «Интернет» и доступом в электронную информационно-образовательную среду образовательной организации, веб-камеры, коммуникационное оборудование, обеспечивающее доступ к сети интернет (проводное соединение и беспроводное соединение по технологии Wi-Fi)	тивная академическая лицензия бессрочная Microsoft Open License №66426830

7. ТЕКУЩИЙ КОНТРОЛЬ УСПЕВАЕМОСТИ И ПРОМЕЖУТОЧНАЯ АТТЕСТАЦИЯ

Проверка достижения результатов обучения по дисциплине осуществляется в рамках текущего контроля успеваемости и промежуточной аттестации.

7.1. Текущий контроль успеваемости

Текущий контроль успеваемости включает в себя мероприятия по оцениванию выполнения лабораторных работ, заданий на практических занятиях, заданий для самостоятельной работы. Мероприятия текущего контроля успеваемости приведены в таблице 7.1.

Таблица 7.1 – Мероприятия текущего контроля успеваемости

Обозначение	Наименование	Форма контроля
ЛР01	Промышленные сети передачи данных.	Защита
ЛР02	Сетевое взаимодействие по интерфейсу I2C.	Защита
ЛР03	Сетевое взаимодействие по интерфейсу SPI.	Защита
ЛР04	Сетевое взаимодействие по интерфейсу UART.	Защита
ЛР05	Средства устранения неисправностей в сетях передачи данных.	Защита
ЛР06	Адресация в компьютерных сетях.	Защита
ЛР07	Настройка коммутаторов в компьютерных сетях.	Защита
ЛР08	Сетевое взаимодействие с роботом UR3.	Защита
ЛР09	Сетевое взаимодействие с антропоморфным роботом.	Защита
СР01-СР09	Подготовка отчета	Доклад с презентацией

7.2. Промежуточная аттестация

Формы промежуточной аттестации по дисциплине приведены в таблице 7.2.

Таблица 7.2 – Формы промежуточной аттестации

Обозначение	Форма отчетности	Очная
Экз01	Экзамен	6 семестр

8. ФОНД ОЦЕНОЧНЫХ СРЕДСТВ

8.1. Оценочные средства

Оценочные средства соотнесены с результатами обучения по дисциплине и индикаторами достижения компетенций.

ИД-10 (ОПК-11)

Умеет устранять неполадки в сетях цифровых управляющих устройств

Результаты обучения	Контрольные мероприятия
Умеет проводить диагностику и находить причину неисправности в сетях передачи данных	Экз01

Практические задания к экзамену Экз01:

1. Разработать схему подключения сенсора по интерфейсу SPI к контроллеру Arduino и организовать сбор данных. Результаты измерений вывести в командную строку.
2. Разработать схему подключения сенсора по интерфейсу I2C к контроллеру Arduino и организовать сбор данных. Результаты измерений вывести в командную строку.
3. Разработать схему подключения сенсора по интерфейсу UART к контроллеру Arduino и организовать сбор данных. Результаты измерений вывести в командную строку.
4. Разработать схему подключения сенсора по интерфейсу RS-485 к контроллеру Arduino и организовать сбор данных. Результаты измерений вывести в командную строку.
5. Разработать схему подключения робота UR3 к ПК. Написать программу для управления роботом по протоколу TCP/IP.
6. Разработать схему подключения антропоморфного робота к ПК. Написать программу для управления роботом по протоколу TCP/IP.

ИД-11 (ОПК-11)

Знает интерфейсы и протоколы обмена данными между цифровыми управляющими устройствами

Результаты обучения	Контрольные мероприятия
Знает интерфейсы и протоколы обмена данными в мехатронных и робототехнических системах	Экз01

Теоретические вопросы к Экзамену Экз01

Интерфейс SPI. Интерфейс UART. Интерфейс I2C. Промышленные сети стандарта RS-485.

Прикладной уровень модели OSI. Программирование сокетов: создание сетевых приложений.

Транспортный уровень модели OSI. Мультиплексирование и демultipлексирование. UDP — протокол транспортного уровня без установления соединения. Принципы надежной передачи данных. Протокол TCP: передача с установлением соединения. Принципы управления перегрузкой. Управление перегрузкой TCP.

Сетевой уровень модели OSI. Маршрутизатор изнутри. Протокол IP: перенаправление и адресация данных в Интернете. Маршрутизация в Интернете. Широковещательная и групповая маршрутизация.

Канальный уровень модели OSI. Приемы обнаружения и исправления ошибок. Протоколы и каналы множественного доступа. Локальная сеть с коммутируемым доступом. Виртуализация каналов: сеть как канальный уровень.

Физический уровень модели OSI.

Беспроводные каналы связи и характеристики сети. Wi-Fi: Беспроводные локальные сети 802.11. Доступ в Интернет посредством сетей сотовой радиосвязи.

Понятие о сетевой безопасности. Защита беспроводных локальных сетей.

ИД-12 (ОПК-11)

Владеет навыками настройки периферийных блоков микроконтроллеров, систем прерываний, модулей ввода-вывода промышленных контроллеров

Результаты обучения	Контрольные мероприятия
Владеет навыками настройки периферийных блоков микроконтроллеров, систем прерываний, модулей ввода-вывода промышленных контроллеров	ЛР01-ЛР09

Вопросы к защите лабораторных работ:

ЛР01. Промышленные сети передачи данных.

ЛР02. Сетевое взаимодействие по интерфейсу I2C.

ЛР03. Сетевое взаимодействие по интерфейсу SPI.

ЛР04. Сетевое взаимодействие по интерфейсу UART.

ЛР06. Адресация в компьютерных сетях.

ЛР07. Настройка коммутаторов в компьютерных сетях.

ЛР08. Сетевое взаимодействие с роботом UR3.

ЛР09. Сетевое взаимодействие с антропоморфным роботом.

8.2. Критерии и шкалы оценивания

Каждое мероприятие текущего контроля успеваемости оценивается по шкале «зачтено», «не зачтено».

Оценка «зачтено» выставляется обучающемуся при выполнении всех указанных показателей (Таблица 8.1), допускаются несущественные неточности в изложении и оформлении материала

При невыполнении хотя бы одного из показателей выставляется оценка «не зачтено».

Таблица 8.1 – Критерии оценивания мероприятий текущего контроля успеваемости

Наименование, обозначение	Показатель
Лабораторная работа	лабораторная работа выполнена в полном объеме; по лабораторной работе представлен отчет, содержащий необходимые расчеты, выводы, оформленный в соответствии с установленными требованиями; на защите лабораторной работы даны правильные ответы не менее чем на 50% заданных вопросов
Опрос	даны правильные ответы не менее чем на 50% заданных вопросов
Доклад	тема доклада раскрыта, сформулированы выводы; соблюдены требования к объему и оформлению доклада (презентации к докладу);

При оценивании результатов обучения по дисциплине в ходе промежуточной аттестации используются следующие критерии и шкалы.

Экзамен (Экз01).

Задание состоит из 2 теоретических вопросов и 1 практического задания.

Время на подготовку: 90 минут.

Оценка «отлично» выставляется обучающемуся, если он глубоко и прочно усвоил программный материал, исчерпывающе, последовательно, четко и логически стройно его излагает, умеет тесно увязывать теорию с практикой, свободно справляется с задачами, вопросами и другими видами применения знаний, не затрудняется с ответом при видоизменении заданий, использует в ответе материал рекомендуемой литературы, правильно обосновывает принятое решение, владеет разносторонними навыками и приемами выполнения практических заданий.

Оценка «хорошо» выставляется обучающемуся, если он твердо знает программный материал, грамотно и по существу излагает его, не допуская существенных неточностей в ответах на вопросы, правильно применяет теоретические положения при решении практических заданий, владеет необходимыми навыками и приемами их выполнения.

Оценка «удовлетворительно» выставляется обучающемуся, если он имеет знания только основного материала, но не усвоил его деталей, допускает неточности, недостаточно правильные формулировки, нарушения логической последовательности в изложении программного материала, испытывает затруднения при выполнении практических работ.

Оценка «неудовлетворительно» выставляется обучающемуся, который не знает значительной части программного материала, допускает существенные ошибки в ответах на вопросы, неуверенно, с большими затруднениями выполняет практические задания.

Результат обучения по дисциплине считается достигнутым при получении обучающимся оценки «зачтено», «удовлетворительно», «хорошо», «отлично» по каждому из контрольных мероприятий, относящихся к данному результату обучения.

МИНИСТЕРСТВО НАУКИ И ВЫСШЕГО ОБРАЗОВАНИЯ РОССИЙСКОЙ ФЕДЕРАЦИИ
Федеральное государственное бюджетное образовательное учреждение
высшего образования

«Тамбовский государственный технический университет»
(ФГБОУ ВО «ТГТУ»)



УТВЕРЖДАЮ

*Директор Института автоматизации и
информационных технологий*

_____ Ю. Ю. Громов
« 15 » _____ февраля 20 23 г.

РАБОЧАЯ ПРОГРАММА ДИСЦИПЛИНЫ

Б1.О.06.06 Цифровые управляющие блоки мехатронных устройств

(шифр и наименование дисциплины в соответствии с утвержденным учебным планом подготовки)

Направление

15.03.06 Мехатроника и робототехника

(шифр и наименование)

Профиль

Информационно-сенсорные системы в мехатронике

(наименование профиля образовательной программы)

Формы обучения: _____ ***очная*** _____

Кафедра: _____ ***Мехатроника и технологические измерения*** _____

(наименование кафедры)

Составитель:

_____ ***Д.Т.Н., доцент*** _____

степень, должность

_____ ***А. П. Савенков*** _____

инициалы, фамилия

Заведующий кафедрой

_____ ***П. В. Балабанов*** _____

инициалы, фамилия

1. ПЛАНИРУЕМЫЕ РЕЗУЛЬТАТЫ ОБУЧЕНИЯ ПО ДИСЦИПЛИНЕ И ЕЕ МЕСТО В СТРУКТУРЕ ОПОП

Цель освоения дисциплины – достижение планируемых результатов обучения (таблица 1.1), соотнесенных с индикаторами достижения компетенций и целью реализации ОПОП.

Дисциплина входит в состав обязательной части образовательной программы.

Таблица 1.1 – Результаты обучения по дисциплине

Код, наименование индикатора	Результаты обучения по дисциплине
ОПК-11 Способен разрабатывать и применять алгоритмы и современные цифровые программные методы расчетов и проектирования отдельных устройств и подсистем мехатронных и робототехнических систем с использованием стандартных исполнительных и управляющих устройств, средств автоматизации, измерительной и вычислительной техники в соответствии с техническим заданием, разрабатывать цифровые алгоритмы и программы управления робототехнических систем	
ИД-1 (ОПК-11) Знает синтаксис языков программирования высокого уровня, в том числе языков программирования промышленных манипуляторов и контроллеров, а также графические языки программирования	Знает особенности синтаксиса языка Си в средах программирования однокристальных микроконтроллеров
	Знает назначение основных компонентов интегрированных сред разработки программного обеспечения для микроконтроллеров
ИД-3 (ОПК-11) Знает архитектуру, систему команд, способы организации памяти, назначение и принципы работы основных периферийных блоков микроконтроллеров разных семейств	Знает классификация современных микропроцессорных систем, семейства микроконтроллеров и архитектуру микроконтроллеров разных семейств
	Знает особенности микроконтроллеров семейства MCS-51, организацию памяти, способы, методы и циклы обмена, виды адресации, систему команд
	Знает принципы работы таймеров/счётчиков, системы прерываний, модуля UART и АЦП микроконтроллеров
ИД-5 (ОПК-11) Умеет разрабатывать алгоритмы управления мехатронными и робототехническими системами с использованием стандартных средств автоматизации и исполнительных устройств в соответствии с техническим заданием	Умеет разрабатывать алгоритмы для однокристальных микроконтроллеров с использованием периферийных устройств: таймеров/счётчиков, системы прерываний, модулей UART и АЦП
	Умеет разрабатывать алгоритмы для однокристальных микроконтроллеров с использованием системы прерываний

Код, наименование индикатора	Результаты обучения по дисциплине
ИД-7 (ОПК-11) Умеет настраивать периферийные блоки микроконтроллеров, систему прерываний, модули ввода-вывода промышленных контроллеров	Умеет настраивать среду разработки и порты ввода-вывода микроконтроллера для решения конкретной задачи
	Умеет настраивать систему прерываний и периферийные устройства при реализации алгоритма управления мехатронной системой при решении конкретной измерительной задачи
ИД-8 (ОПК-11) Владеет навыками программирования и настройки промышленных контроллеров, манипуляторов и других средств автоматки	Владеет навыками работы в средах разработки программного обеспечения для микроконтроллеров
	Владение навыками разработки и отладки программ для макетов мехатронных и робототехнических систем на основе современных микроконтроллеров

Результаты обучения по дисциплине достигаются в рамках осуществления всех видов контактной и самостоятельной работы обучающихся в соответствии с утвержденным учебным планом.

Индикаторы достижения компетенций считаются сформированными при достижении соответствующих им результатов обучения.

2. ОБЪЁМ ДИСЦИПЛИНЫ

Объем дисциплины составляет 7 зачетных единиц.

Ниже приведено распределение общего объема дисциплины (в академических часах) в соответствии с утвержденным учебным планом.

Виды работ	Форма обучения	
	Очная	
	6 семестр	7 семестр
<i>Контактная работа</i>	49	52
занятия лекционного типа	16	16
лабораторные занятия	32	32
консультации		2
промежуточная аттестация	1	2
<i>Самостоятельная работа</i>	59	92
<i>Всего</i>	108	144

3. СОДЕРЖАНИЕ ДИСЦИПЛИНЫ

Раздел 1. Цифровая техника

Основы цифровой, аналоговой и импульсной техники. Аналоговое, импульсное и цифровое представление информации. Комбинационные и последовательностные цифровые устройства. Логические элементы, дешифраторы, мультиплексоры, триггеры, регистры, счётчики. Базовые технологии цифровых интегральных схем.

Лабораторные работы

ЛР01. Изучение запоминающих устройств микропроцессорных систем

Самостоятельная работа

СР01. Классификация запоминающих устройств

СР02. Принцип работы запоминающего устройства с произвольной выборкой

СР03. Управляющие сигналы микросхем памяти. Увеличение объёма памяти

СР04. Организация умножения и деления в микропроцессорах

СР05. Использование арифметических операций для сравнения чисел

СР06. Цифро-аналоговые преобразователи

СР07. Аналого-цифровые преобразователи

СР08. Широко-импульсная модуляция

Раздел 2. История создания и классификация и принцип работы микропроцессорных средств

История создания микропроцессора. Классификация современных микропроцессорных систем. Микроконтроллеры. Семейства микроконтроллеров. Контроллеры. Модульные микропроцессорные системы. Микрокомпьютеры. Компьютеры. Архитектура и интерфейс микропроцессоров. Система команд. Программируемые логические интегральные схемы. Принцип работы микропроцессорной системы. Программный принцип управления.

Лабораторные работы

ЛР02. Изучение технологии разработки программного обеспечения для микроконтроллеров

ЛР03. Передача информации по интерфейсу RS-232 (ЧАСТЬ 1)

ЛР04. Программирование контроллеров на языке Си

Самостоятельная работа

СР09. Этапы создания программного обеспечения для микроконтроллеров.

СР10. Программирование на языке ассемблер.

Раздел 3. Однокристалльные микроконтроллеры семейства MCS-51

Особенности микроконтроллеров семейства MCS-51. Структурная схема ядра INTEL 8051. Организация памяти. Способы, методы и циклы обмена, виды адресации. Система команд. Таймеры/счётчики, система прерываний и АЦП микроконтроллеров. Модуль асинхронного приёмапередатчика.

Лабораторные работы

ЛР05. Изучение системы прерываний микропроцессоров

ЛР06. Изучение матричной клавиатуры

ЛР07. Использование дискретных сигналов в задачах управления

ЛР08. Использование аналого-цифровых преобразователей в задачах управления и контроля

ЛР09. Передача информации по интерфейсу RS-232 (Часть 2)

ЛР10. Управление шаговым двигателем

ЛР11. Управление коллекторным электродвигателем

ЛР12. Управление пневматическими приводами

ЛР13. Управление бесколлекторным электродвигателем

Самостоятельная работа

СР11. Вызов подпрограммы и возврат. Стек и указатель стека

СР12. Работа микропроцессора в режиме прерываний. Сохранение состояния регистров при помощи команд PUSH и POP

СР13. Система прерываний микроконтроллеров семейства MCS-51. Векторы прерываний. Регистры масок и приоритетов прерываний

СР14. Алгоритмы измерения длительности импульсов и периода. Настройка таймера и системы прерываний

СР15. Алгоритмы счёта импульсов и измерения частоты. Настройка таймера и системы прерываний

СР16. Система команд микроконтроллеров семейства MCS-51

СР17. Ассемблер микроконтроллеров семейства MCS-51

СР18. Синхронные интерфейсы передачи данных

СР19. Асинхронные интерфейсы передачи данных

4. ПЕРЕЧЕНЬ УЧЕБНОЙ ЛИТЕРАТУРЫ, ИНФОРМАЦИОННЫХ РЕСУРСОВ И ТЕХНОЛОГИЙ

4.1. Учебная литература

1. Савенков, А. П. Микропроцессорная техника в мехатронике [Электронный ресурс]: учебное пособие / А. П. Савенков, А. С. Егоров. – Тамбов: ТГТУ, 2016. – Режим доступа: http://www.tstu.ru/book/elib1/exe/2016/Savenkov_1.exe

2. Балабанов, П. В. Вычислительная техника и сети в задачах управления качеством [Электронный ресурс]: практикум / П. В. Балабанов, А. Е. Бояринов, А. П. Савенков. – Тамбов: Изд-во ФГБОУ ВПО «ТГТУ», 2012. – 92 с. – Загл. с экрана. – Режим доступа: <http://www.tstu.ru/book/elib/pdf/2012/savenkov.pdf>.

3. Компоненты приводов мехатронных устройств [Электронный ресурс]: учебное пособие / С. В. Пономарев [и др.]. — Электрон. текстовые данные. — Тамбов: Тамбовский государственный технический университет, ЭБС АСВ, 2014. — 295 с. — 978-5-8265-1294-4. — Режим доступа: <http://www.iprbookshop.ru/63857.html>

4. Смирнов, Ю. А. Основы микроэлектроники и микропроцессорной техники [Электронный ресурс]: учебное пособие / Ю. А. Смирнов, С. В. Соколов, Е. В. Титов. - Изд-во «Лань» — 2013. — 496 с. - Режим доступа: http://www.lanbook.com/books/element.php?pl1_cid=68&pl1_id=952 . - Загл. с экрана.

5. Магда, Ю.С. Программирование и отладка C/C++ приложений для микроконтроллеров [Электронный ресурс] — Электрон. дан. — Москва : ДМК Пресс, 2012. — 168 с. — Режим доступа: <https://e.lanbook.com/book/4821>. — Загл. с экрана.

6. Аблязов, Р.З. Программирование на ассемблере на платформе x86-64 [Электронный ресурс] — Электрон. дан. — Москва : ДМК Пресс, 2011. — 304 с. — Режим доступа: <https://e.lanbook.com/book/1273>. — Загл. с экрана.

7. Дейл, Н. Программирование на C++ [Электронный ресурс] : самоучитель / Н. Дейл, Ч. Уимз, М. Хедингтон. — Электрон. дан. — Москва : ДМК Пресс, 2007. — 672 с. — Режим доступа: <https://e.lanbook.com/book/1219>. — Загл. с экрана.

4.2. Интернет-ресурсы, в том числе современные профессиональные базы данных и информационные справочные системы

Университетская информационная система «РОССИЯ» <https://uisrussia.msu.ru>

Справочно-правовая система «Консультант+» <http://www.consultant-urist.ru>

Справочно-правовая система «Гарант» <http://www.garant.ru>

База данных Web of Science <https://apps.webofknowledge.com/>

База данных Scopus <https://www.scopus.com>

Портал открытых данных Российской Федерации <https://data.gov.ru>

База открытых данных Министерства труда и социальной защиты РФ <https://rosmintrud.ru/opendata>

База данных Научной электронной библиотеки eLIBRARY.RU <https://elibrary.ru/>

База данных профессиональных стандартов Министерства труда и социальной защиты РФ <http://profstandart.rosmintrud.ru/obshchiy-informatsionnyy-blok/natsionalnyy-reestr-professionalnykh-standartov/>

Базы данных Министерства экономического развития РФ <http://www.economy.gov.ru>

База открытых данных Росфинмониторинга <http://www.fedsfm.ru/opendata>

Электронная база данных «Издательство Лань» <https://e.lanbook.com>

Электронная библиотечная система «IPRbooks» <http://www.iprbookshop.ru>

База данных «Электронно-библиотечная система «ЭБС ЮРАЙТ» <https://www.biblio-online.ru>

База данных электронно-библиотечной системы ТГТУ <http://elib.tstu.ru>

Федеральная государственная информационная система «Национальная электронная библиотека» <https://нэб.рф>

Национальный портал онлайн обучения «Открытое образование» <https://openedu.ru>

Электронная база данных "Polpred.com Обзор СМИ" <https://www.polpred.com>

Официальный сайт Федерального агентства по техническому регулированию и метрологии <http://protect.gost.ru/>

Ресурсы электронной информационно-образовательной среды университета представлены в локальном нормативном акте «Положение об электронной информационно-образовательной среде Тамбовского государственного технического университета».

Электронные образовательные ресурсы, к которым обеспечен доступ обучающихся, в т.ч. приспособленные для использования инвалидами и лицами с ограниченными возможностями здоровья, приведены на официальном сайте университета в разделе «Университет»-«Сведения об образовательной организации»-«Материально-техническое обеспечение и оснащенность образовательного процесса».

Сведения о лицензионном программном обеспечении, используемом в образовательном процессе, представлены на официальном сайте университета в разделе «Образование»-«Учебная работа»-«Доступное программное обеспечение».

5. МЕТОДИЧЕСКИЕ УКАЗАНИЯ ДЛЯ ОБУЧАЮЩИХСЯ ПО ОСВОЕНИЮ ДИСЦИПЛИНЫ

При планировании и организации времени, необходимого для изучения дисциплины важным условием успешного освоения дисциплины является создание Вами системы правильной организации труда, позволяющей распределить учебную нагрузку равномерно в соответствии с графиком образовательного процесса. Большую помощь в этом может оказать составление плана работы на семестр, месяц, неделю, день. Его наличие позволит подчинить свободное время целям учебы, трудиться более успешно и эффективно. С вечера всегда надо распределять работу на завтрашний день. В конце каждого дня целесообразно подвести итог работы: тщательно проверить, все ли выполнено по намеченному плану, не было ли каких-либо отступлений, а если были, по какой причине они произошли. Нужно осуществлять самоконтроль, который является необходимым условием Вашей успешной учебы. Если что-то осталось невыполненным, необходимо изыскать время для завершения этой части работы, не уменьшая объема недельного плана. Все задания к лабораторным занятиям, а также задания, вынесенные на самостоятельную работу, рекомендуется выполнять непосредственно после соответствующей темы лекционного курса, что способствует лучшему усвоению материала, позволяет своевременно выявить и устранить «пробелы» в знаниях, систематизировать ранее пройденный материал, на его основе приступить к овладению новыми знаниями и навыками.

Система университетского обучения основывается на рациональном сочетании нескольких видов учебных занятий (в первую очередь, лекций и лабораторных занятий), работа на которых обладает определенной спецификой.

Знакомство с дисциплиной происходит уже на первой лекции, где от Вас требуется не просто внимание, но и самостоятельное оформление конспекта. При работе с конспектом лекций необходимо учитывать тот фактор, что одни лекции дают ответы на конкретные вопросы темы, другие – лишь выявляют взаимосвязи между явлениями, помогая студенту понять глубинные процессы развития изучаемого предмета как в истории, так и в настоящее время.

Конспектирование лекций – сложный вид вузовской аудиторной работы, предполагающий интенсивную умственную деятельность студента. Конспект является полезным тогда, когда записано самое существенное и сделано это Вами. Не надо стремиться записать дословно всю лекцию. Такое «конспектирование» приносит больше вреда, чем пользы. Целесообразно вначале понять основную мысль, излагаемую лектором, а затем записать ее. Желательно запись осуществлять на одной странице листа или оставляя поля, на которых позднее, при самостоятельной работе с конспектом, можно сделать дополнительные записи, отметить непонятные места.

Конспект лекции лучше подразделять на пункты, соблюдая красную строку. Этому в большой степени будут способствовать вопросы плана лекции, предложенные преподавателям. Следует обращать внимание на акценты, выводы, которые делает лектор, отмечая наиболее важные моменты в лекционном материале замечаниями «важно», «хорошо запомнить» и т.п. Можно делать это и с помощью разноцветных маркеров или ручек, подчеркивая термины и определения.

Целесообразно разработать собственную систему сокращений, аббревиатур и символов. Однако при дальнейшей работе с конспектом символы лучше заменить обычными словами для быстрого зрительного восприятия текста.

Работая над конспектом лекций, Вам всегда необходимо использовать не только учебник, но и ту литературу, которую дополнительно рекомендовал лектор. Именно такая серьезная, кропотливая работа с лекционным материалом позволит глубоко овладеть теоретическим материалом.

Подготовку к каждому практическому занятию Вы должны начать с ознакомления с планом практического занятия, который отражает содержание предложенной темы. Тщательное продумывание и изучение вопросов плана основывается на проработке текущего материала лекции, а затем изучения обязательной и дополнительной литературы, рекомендованной к данной теме. Все новые понятия по изучаемой теме необходимо выучить наизусть и внести в глоссарий, который целесообразно вести с самого начала изучения курса.

Результат такой работы должен проявиться в Вашей способности свободно ответить на теоретические вопросы практикума, выступать и участвовать в коллективном обсуждении вопросов изучаемой темы, правильно выполнять лабораторные задания и контрольные работы.

В процессе подготовки к лабораторным занятиям, Вам необходимо обратить особое внимание на самостоятельное изучение рекомендованной литературы. При всей полноте конспектирования лекции в ней невозможно изложить весь материал из-за лимита аудиторных часов. Поэтому самостоятельная работа с учебниками, учебными пособиями, научной, справочной литературой, материалами периодических изданий и Интернета является наиболее эффективным методом получения дополнительных знаний, позволяет значительно активизировать процесс овладения информацией, способствует более глубокому усвоению изучаемого материала, формирует у Вас отношение к конкретной проблеме.

Работу с литературой целесообразно начать с изучения общих работ по теме, а также учебников и учебных пособий. Далее рекомендуется перейти к анализу монографий и статей, рассматривающих отдельные аспекты проблем, изучаемых в рамках курса, а также официальных материалов и неопубликованных документов (научно-исследовательские работы, диссертации), в которых могут содержаться основные вопросы изучаемой проблемы.

Работу с источниками надо начинать с ознакомительного чтения, т.е. просмотреть текст, выделяя его структурные единицы. При ознакомительном чтении закладками отмечаются те страницы, которые требуют более внимательного изучения.

В зависимости от результатов ознакомительного чтения выбирается дальнейший способ работы с источником. Если для разрешения поставленной задачи требуется изучение некоторых фрагментов текста, то используется метод выборочного чтения. Если в книге нет подробного оглавления, следует обратить внимание ученика на предметные и именные указатели.

Избранные фрагменты или весь текст (если он целиком имеет отношение к теме) требуют вдумчивого, неторопливого чтения с «мысленной проработкой» материала. Такое чтение предполагает выделение: 1) главного в тексте; 2) основных аргументов; 3) выводов. Особое внимание следует обратить на то, вытекает тезис из аргументов или нет.

Необходимо также проанализировать, какие из утверждений автора носят проблематичный, гипотетический характер, и уловить скрытые вопросы.

Понятно, что умение таким образом работать с текстом приходит далеко не сразу. Наилучший способ научиться выделять главное в тексте, улавливать проблематичный характер утверждений, давать оценку авторской позиции – это сравнительное чтение, в ходе которого Вы знакомитесь с различными мнениями по одному и тому же вопросу, сравниваете весомость и доказательность аргументов сторон и делаете вывод о наибольшей убедительности той или иной позиции.

Если в литературе встречаются разные точки зрения по тому или иному вопросу из-за сложности прошедших событий и правовых явлений, нельзя их отвергать, не разобравшись. При наличии расхождений между авторами необходимо найти рациональное зерно у каждого из них, что позволит глубже усвоить предмет изучения и более критично оценивать изучаемые вопросы. Знакомясь с особыми позициями авторов, нужно определять

их схожие суждения, аргументы, выводы, а затем сравнивать их между собой и применять из них ту, которая более убедительна.

Следующим этапом работы с литературными источниками является создание конспектов, фиксирующих основные тезисы и аргументы. Можно делать записи на отдельных листах, которые потом легко систематизировать по отдельным темам изучаемого курса. Другой способ – это ведение тематических тетрадей-конспектов по одной какой-либо теме. Большие специальные работы монографического характера целесообразно конспектировать в отдельных тетрадях. Здесь важно вспомнить, что конспекты пишутся на одной стороне листа, с полями и достаточным для исправления и ремарок межстрочным расстоянием (эти правила соблюдаются для удобства редактирования). Если в конспектах приводятся цитаты, то непременно должно быть дано указание на источник (автор, название, выходные данные, № страницы). Впоследствии эта информация может быть использована при написании текста реферата или другого задания.

Таким образом, при работе с источниками и литературой важно уметь:

- сопоставлять, сравнивать, классифицировать, группировать, систематизировать информацию в соответствии с определенной учебной задачей;
- обобщать полученную информацию, оценивать прослушанное и прочитанное;
- фиксировать основное содержание сообщений; формулировать, устно и письменно, основную идею сообщения; составлять план, формулировать тезисы;
- готовить и презентовать развернутые сообщения типа доклада;
- работать в разных режимах (индивидуально, в паре, в группе), взаимодействуя друг с другом;

– пользоваться реферативными и справочными материалами.

При подготовке к промежуточной аттестации целесообразно:

- внимательно изучить перечень вопросов и определить, в каких источниках находятся сведения, необходимые для ответа на них;
- внимательно прочитать рекомендованную литературу;
- составить краткие конспекты ответов (планы ответов).

6. МАТЕРИАЛЬНО-ТЕХНИЧЕСКОЕ ОБЕСПЕЧЕНИЕ

По всем видам учебной деятельности в рамках дисциплины используются аудитории, кабинеты и лаборатории, оснащенные необходимым специализированным и лабораторным оборудованием.

Наименование специальных помещений	Оснащенность специальных помещений	Перечень лицензионного программного обеспечения / Реквизиты подтверждающего документа
учебные аудитории для проведения занятий лекционного типа	Мебель: учебная мебель Технические средства обучения: экран, проектор, компьютер	MS Office, Windows / Корпоративные академические лицензии бессрочные Microsoft Open License № 61010664, 60979359, 61316870, 45560005, 45341392, 44964701, 49066437, 48248804, 49487340, 43925361, 44544975, 43239932, 42882586, 46733190, 45936776, 46019880, 47425744, 47869741, 60102643, 41875901;
учебные аудитории для проведения занятий семинарского типа, групповых и индивидуальных консультаций, текущего контроля и промежуточной аттестации	Мебель: учебная мебель	Keil µVision2 / свободно распространяемое ПО
учебные аудитории для проведения лабораторных работ. Компьютерный класс (360/С)	Мебель: компьютерные столы Технические средства обучения: компьютеры, лабораторный стенд «Запоминающие устройства», набор микросхем ПЗУ и ОЗУ, лабораторный стенд «Программатор ПЗУ», лабораторный контроллер на основе отладочной платы EB552, платы расширения лабораторного контроллера, клавиатуры для лабораторного контроллера	

Для самостоятельной работы обучающихся предусмотрены помещения, укомплектованные специализированной мебелью, оснащенные компьютерной техникой с возможностью подключения к сети «Интернет» и обеспечением доступа в электронную информационно-образовательную среду университета.

Наименование помещений для самостоятельной работы обучающихся	Оснащенность помещений для самостоятельной работы обучающихся	Перечень лицензионного программного обеспечения / Реквизиты подтверждающего документа
Помещение для самостоятельной работы обучающихся (читальный зал Научной библиотеки)	Мебель: учебная мебель Комплект специализированной мебели: компьютерные столы Оборудование: компьютерная техника с подключением к информационно-коммуникационной сети «Интернет» и доступом в электронную информационно-образовательную среду образовательной организации, веб-камеры, коммуникационное оборудование, обеспечивающее доступ к сети интернет (проводное соединение и беспроводное соединение по технологии Wi-Fi)	MS Office, Windows / Корпоративная академическая лицензия бессрочная Microsoft Open License №66426830
Помещение для самостоятельной работы обучающихся (ауд. 333/А)	Мебель: учебная мебель Комплект специализированной мебели: компьютерные столы Оборудование: компьютерная техника с подключением к информационно-коммуникационной сети «Интернет» и доступом в электронную информационно-	MS Office, Windows / Корпоративная академическая лицензия бессрочная Microsoft Open License №66426830

15.03.06 «Мехатроника и робототехника»
«Информационно-сенсорные системы в мехатронике»

Наименование помещений для самостоятельной работы обучающихся	Оснащенность помещений для самостоятельной работы обучающихся	Перечень лицензионного программного обеспечения / Реквизиты подтверждающего документа
	образовательную среду образовательной организации, веб-камеры, коммуникационное оборудование, обеспечивающее доступ к сети интернет (проводное соединение и беспроводное соединение по технологии Wi-Fi)	

7. ТЕКУЩИЙ КОНТРОЛЬ УСПЕВАЕМОСТИ И ПРОМЕЖУТОЧНАЯ АТТЕСТАЦИЯ

Проверка достижения результатов обучения по дисциплине осуществляется в рамках текущего контроля успеваемости и промежуточной аттестации.

7.1. Текущий контроль успеваемости

Текущий контроль успеваемости включает в себя мероприятия по оцениванию выполнения лабораторных работ, заданий для самостоятельной работы. Мероприятия текущего контроля успеваемости приведены в таблице 7.1.

Таблица 7.1 – Мероприятия текущего контроля успеваемости

Обозначение	Наименование	Форма контроля
ЛР01	Изучение запоминающих устройств микропроцессорных систем	защита
ЛР02	Изучение технологии разработки программного обеспечения для микроконтроллеров	защита
ЛР03	Передача информации по интерфейсу RS-232 (ЧАСТЬ 1)	защита
ЛР04	Программирование контроллеров на языке Си	защита
ЛР05	Изучение системы прерываний микропроцессоров	защита
ЛР06	Изучение матричной клавиатуры	защита
ЛР07	Использование дискретных сигналов в задачах управления	защита
ЛР08	Использование аналого-цифровых преобразователей в задачах управления и контроля	защита
ЛР09	Передача информации по интерфейсу RS-232 (Часть 2)	защита
ЛР10	Управление шаговым двигателем	защита
ЛР11	Управление коллекторным электродвигателем	защита
ЛР12	Управление пневматическими приводами	защита
ЛР13	Управление бесколлекторным электродвигателем	защита
СР01	Классификация запоминающих устройств	опрос
СР02	Принцип работы запоминающего устройства с произвольной выборкой	опрос
СР03	Управляющие сигналы микросхем памяти. Увеличение объема памяти	опрос
СР04	Организация умножения и деления в микропроцессорах	опрос
СР16	Система команд микроконтроллеров семейства MCS-51	опрос

7.2. Промежуточная аттестация

Формы промежуточной аттестации по дисциплине приведены в таблице 7.2.

Таблица 7.2 – Формы промежуточной аттестации

Обозначение	Форма отчетности	Очная
Зач01	Зачет	6 семестр
Экз01	Экзамен	7 семестр

8. ФОНД ОЦЕНОЧНЫХ СРЕДСТВ

8.1. Оценочные средства

Оценочные средства соотнесены с результатами обучения по дисциплине и индикаторами достижения компетенций.

ИД-1 (ОПК-11) Знает синтаксис языков программирования высокого уровня, в том числе языков программирования промышленных манипуляторов и контроллеров, а также графические языки программирования

Результаты обучения	Контрольные мероприятия
Знает особенности синтаксиса языка Си в средах программирования однокристальных микроконтроллеров	Зач01, Экз01, ЛР01, ЛР02, ЛР04, ЛР05, ЛР06
Знает назначение основных компонентов интегрированных сред разработки программного обеспечения для микроконтроллеров	Зач01, Экз01, ЛР01, ЛР02, ЛР04, ЛР05, ЛР06
Знает классификация современных микропроцессорных систем, семейства микроконтроллеров и архитектуру микроконтроллеров разных семейств	Зач01, Экз01, ЛР01, ЛР02, ЛР04, ЛР05, ЛР06, СР01
Знает особенности микроконтроллеров семейства MCS-51, организацию памяти, способы, методы и циклы обмена, виды адресации, систему команд	Зач01, Экз01, ЛР01, ЛР02, ЛР04, ЛР05, ЛР06, СР02, СР03
Знает принципы работы таймеров/счётчиков, системы прерываний, модуля UART и АЦП микроконтроллеров	Зач01, Экз01, ЛР03, ЛР09
Умеет разрабатывать алгоритмы для однокристальных микроконтроллеров с использованием периферийных устройств: таймеров/счётчиков, системы прерываний, модулей UART и АЦП	Зач01, Экз01, ЛР03, ЛР09, СР03, СР04, СР16
Умеет разрабатывать алгоритмы для однокристальных микроконтроллеров с использованием системы прерываний	Зач01, Экз01, ЛР05, СР16
Умеет настраивать среду разработки и порты ввода-вывода микроконтроллера для решения конкретной задачи	Зач01, Экз01, ЛР03, ЛР07, ЛР09, СР16
Умеет настраивать систему прерываний и периферийные устройства при реализации алгоритма управления мехатронной системой при решении конкретной измерительной задачи	Зач01, Экз01, ЛР10, ЛР11, ЛР12, ЛР13, СР16
Владеет навыками работы в средах разработки программного обеспечения для микроконтроллеров	Зач01, Экз01, ЛР02, СР16
Владение навыками разработки и отладки программ для макетов мехатронных и робототехнических систем на основе современных микроконтроллеров	Зач01, Экз01, ЛР10, ЛР11, ЛР12, ЛР13

Вопросы к защите лабораторной работы ЛР01

1. Что представляет собой внутренняя память ЭВМ?
2. Что называют элементом памяти и словом памяти?
3. Что называют ячейкой памяти?
4. Какие способы поиска данных в ЗУ существуют?
5. Как различают ЗУ по времени хранения данных?
6. Для чего в ЭВМ применяют ПЗУ?
7. Для чего в ЭВМ применяют ОЗУ?
8. Как устроены ЗУ?
9. Как различают ПЗУ по способу программирования?
10. Как различают ПЗУ по способу стирания?
11. Для чего предназначены программаторы?
12. Какие варианты исполнения программаторов Вы знаете?
13. Каковы принципы работы ОЗУ различных типов?
14. Какие варианты организации ввода-вывода данных ЗУ существуют?

Вопросы к защите лабораторной работы ЛР02

1. Какие функции выполняет интегрированная среда μ Vision2?
2. Какие компоненты входят в состав интегрированной среды μ Vision2 и как они взаимодействуют между собой?
3. Поясните процесс разработки программного обеспечения в среде μ Vision2.
4. На каких языках можно писать программы в среде μ Vision2?
5. Сравните эти языки по их возможностям и удобству использования.
6. Что называют проектом в среде μ Vision2?
7. Как организуется структура проекта?
8. Как производится настройка параметров проекта?
9. Как производится обработка проекта?
10. Какие средства отладки предоставляет разработчику программ среда μ Vision2?

Вопросы к защите лабораторной работы ЛР03

1. Почему необходимо знать принципы работы интерфейса RS-232?
2. Чем последовательные интерфейсы отличаются от параллельных?
3. Каким образом интерфейс RS-232 реализован в персональных компьютерах IBM?
4. Какие напряжения используются в интерфейсах RS-232 и TIA-574?
5. Какие режимы передачи информации по интерфейсу RS-232 возможны? В чём заключается их сущность?
6. Чем отличаются синхронные интерфейсы от асинхронных?
7. Каким образом осуществляется приём отдельных битов по интерфейсу RS-232?
8. Для чего предназначен бит паритета?

Вопросы к защите лабораторной работы ЛР04

1. Назовите основные элементы программы на языке Си.
2. Поясните принцип действия разработанной программы.
3. В чём заключаются основные недостатки разработанной программы?

Вопросы к защите лабораторной работы ЛР05

1. Для чего в вычислительной технике используют систему прерываний?
2. В чём заключается принцип работы микропроцессорной системы с использованием системы прерываний?
3. Что называют вектором прерывания?
4. В чём преимущества программы, использующей систему прерываний?
5. Для чего в вычислительной технике используют таймеры?
6. Для чего в вычислительной технике используют счётчики?
7. В каких режимах могут работать таймеры/счётчики микроконтроллеров семейства MCS-51?
8. Как работают таймеры микроконтроллеров семейства MCS-51 в режиме автоперезагрузки?
9. Каким образом производится настройка таймеров/счётчиков?
10. Как рассчитать значение, которое необходимо загрузить в регистр THx для формирования равных временных интервалов заданной длительности?
11. Как устроена система прерываний микроконтроллеров семейства MCS-51?
12. Для чего в алгоритме счёта времени используется переменная time?
13. Для чего в среде μ Vision2 используется библиотечный файл

REG552.H?

Вопросы к защите лабораторной работы ЛР06

1. Как подключаются кнопки к портам ввода-вывода ЭВМ?
2. Почему активным входным сигналом является логический ноль?
3. В чём преимущества матричной клавиатуры перед линейной?
4. Поясните принцип работы матричной клавиатуры.
5. Поясните алгоритм динамического опроса матричной клавиатуры.
6. С какой целью используется маска для вводимого с порта значения переменной

KEY?

7. Можно ли производить сканирование матричной клавиатуры по строкам и если «да», то какой вариант выгоднее?

Вопросы к защите лабораторной работы ЛР07

1. Что называют аналоговой величиной? Приведите примеры.
2. Что называют дискретной величиной? Приведите примеры. 85
3. Как используются дискретные величины при управлении технологическими процессами?
4. Как в языке Си организовать инверсию отдельных битов?
5. С какими трудностями встречается программист при использовании клавиатуры?

Вопросы к защите лабораторной работы ЛР08

1. С какой целью в автоматизированных системах контроля и управления применяют аналого-цифровые преобразователи?
2. Для чего в схемах АЦП применяют мультиплексор?
3. Какие виды АЦП Вы знаете?
4. Как устроен и в чём состоит принцип работы АЦП последовательного приближения?
5. Какие биты и регистры используются для управления АЦП микроконтроллера РСВ80С552?
6. Опишите алгоритм работы с АЦП микроконтроллера РСВ80С552.
7. Какие трудности возникают при работе с 10-разрядным кодом и как их преодолеть?
8. От чего зависит код, полученный в результате аналогоцифрового преобразования?
9. Каким образом можно установить или сбросить отдельный бит того или иного регистра?

Вопросы к защите лабораторной работы ЛР09

1. Как устроены кабели для интерфейса RS-232?
2. В чём заключаются основные недостатки интерфейса RS-232?
3. Назовите основные особенности интерфейса RS-485.
4. Как организован приём данных по интерфейсу RS-232 в лабораторном контроллере?
5. Как производится загрузка программного кода в контроллер?
6. Какие параметры устанавливают при передаче информации через СОМ-порт?

Вопросы к защите лабораторной работы ЛР10

1. Что такое шаговый двигатель?

2. Конструкции шаговых двигателей.
3. Область применения шаговых двигателей.
4. Режимы управления шаговыми двигателями.
5. Достоинства и недостатки шаговых электродвигателей.

Вопросы к защите лабораторной работы ЛР11

1. Что такое коллекторный электродвигатель?
2. Конструкция коллекторного двигателя электродвигателя.
3. Достоинства и недостатки коллекторных электродвигателей.

Вопросы к защите лабораторной работы ЛР12

1. Пневматический привод.
2. Конструкции пневматический приводов.
3. Достоинства и недостатки пневматический приводов.

Вопросы к защите лабораторной работы ЛР13

1. Что такое бесколлекторный электродвигатель?
2. Конструкция бесколлекторного двигателя электродвигателя.
3. Достоинства и недостатки бесколлекторных электродвигателей.

Теоретические вопросы к самостоятельной работе СР01

1. Какие классифицирующие признаки могут быть использованы для классификации сигналов?
2. Классифицируйте сигналы по предложенным признакам.
3. Какие классы сигналов по признакам наличия дискретизации и квантования существуют? Как они называются? В чем их различия?
4. В чем заключается суть линейного квантования и в чем его преимущества перед нелинейным?
5. Чем определяется диапазон частот, который может быть передан по цифровому каналу?
6. Почему при восстановлении аналогового сигнала из цифрового теряется качество?
7. Какие устройства применяют для преобразования цифрового сигнала в аналоговый и обратно?

Теоретические вопросы к самостоятельной работе СР02

1. Какие сложные логические элементы Вы знаете?
2. Для чего использую таблицу истинности?
3. Чем характеризуются комбинационные логические устройства?
4. Какие комбинационные логические устройства Вы знаете?
5. Для чего применяются и как работают дешифраторы? Назовите их разновидности.
6. Для чего применяются и как работают мультиплексоры? Назовите их разновидности.
7. Что называют «третьим» состоянием и для чего оно нужно?

Теоретические вопросы к самостоятельной работе СР03

1. Какие разновидности памяти используются в микроконтроллерах семейства MCS-51?
2. Что объединяет микроконтроллеры семейства MCS-51?
3. В чём особенность портов P0 и P2 микроконтроллеров семейства MCS-51?
4. Каким образом подключаются внешние микросхемы памяти к микроконтроллерам семейства MCS-51?

5. Какие сигналы используются для чтения и записи внешней памяти?
6. Каким образом происходит чтение и запись внешней памяти?
7. Поясните временные диаграммы чтения и записи внешней памяти.
8. Для чего используются регистры общего назначения?
9. Для чего используются регистры специальных функций?
10. Почему область памяти с регистровой адресацией разбита на четыре банка?
11. Для чего нужна адресация битов?
12. Каким образом микроконтроллер различает регистры SFR и GPR2?

Теоретические вопросы к самостоятельной работе СР04

1. Для чего используется слово состояния программы?
2. Как можно использовать биты регистра PSW?
3. С какой целью можно использовать бит F0?
4. Чем различаются операции ADD и ADDC?
5. Для чего могут быть использованы операции SETB C и CLR C?
6. Для чего может быть использована операция DA A?
7. Как реализуются операции умножения и деления, если их нет в системе команд?
8. С какой целью в микропроцессорах используют дополнительный код?
9. Как перевести число в дополнительный код и обратно?
10. Как связаны числа в обычном двоичном и дополнительном кодах?
11. Что называют восстановлением остатка и когда оно используется?
12. Почему операции умножения и деления в двоичной системе счисления проводить легче, чем в других?
13. Каким образом производятся арифметические операции над двухбайтными числами?
14. Как производится сравнение двоичных чисел в микропроцессорах?
15. Каким арифметическим операциям аналогичны операции сдвига? Какая схема реализует эту операцию?
16. Какую логическую операцию целесообразно использовать для инверсии?
17. Для чего может быть использована операция SWAP A?
18. Для чего можно использовать операции над отдельными битами

Теоретические вопросы к самостоятельной работе СР16

1. Что называют системой команд и кодом операции?
2. Почему команды микроконтроллера имеют разный формат?
3. Какие неудобства при программировании возникают в результате разного формата команд?
4. Какие неудобства при программировании возникают в результате разного времени выполнения команд?
5. Из чего состоят команды микропроцессоров?
6. Какие способы адресации позволяют получить самые эффективные команды? Как определить их по в программе на языке ассемблер?
7. Чем отличается прямой способ адресации от непосредственного?
8. Для чего используется и чем удобен косвенный способ адресации?

Теоретические вопросы к зачету Зач01

1. Типы команд и операндов в микроконтроллерах семейства MCS-51.
2. Способы адресации данных. Примеры мнемоник ассемблера.
3. Команды передачи данных в микроконтроллерах семейства MCS-51.
4. Пример использования внешней памяти данных на языке ассемблер.

5. Использование флагов результата при выполнении арифметических операций. Регистр PSW.

6. Арифметические операции в микроконтроллерах семейства MCS-51.

7. Организация операций сложения и вычитания. Дополнительный код.

8. Сложение и вычитание многобайтных чисел. Операции ADDC и SUBB.

9. Организация умножения и деления в микропроцессорах.

10. Использование арифметических операций для сравнения чисел.

11. Логические операции в микроконтроллерах семейства MCS-51.

12. Операции с отдельными битами в микроконтроллерах семейства MCS-51.

13. Сущность операций передачи управления в микропроцессорах.

14. Операции безусловного перехода. Длинный, абсолютный, короткий и косвенный переходы.

15. Операции условного перехода в микроконтроллерах семейства MCS-51.

16. Вызов подпрограммы и возврат. Стек и указатель стека.

17. Работа микропроцессора в режиме прерываний. Сохранение состояния регистров при помощи команд PUSH и POP.

18. Система прерываний микроконтроллеров семейства MCS-51. Векторы прерываний. Регистры масок и приоритетов прерываний.

19. Таймеры/счётчики микроконтроллеров семейства MCS-51. Режимы работы.

20. Алгоритм счёта времени с использованием прерываний по таймеру. Настройка таймера и системы прерываний.

21. Алгоритмы измерения длительности импульсов и периода. Настройка таймера и системы прерываний.

22. Алгоритмы счёта импульсов и измерения частоты. Настройка таймера и системы прерываний.

Принцип работы динамической клавиатуры микропроцессорных систем и алгоритм её опроса.

23. Использование дискретных сигналов для сигнализации в системах контроля.

24. Аналого-цифровой преобразователь микроконтроллеров семейства MCS-51.

Принцип работы. Используемые регистры.

25. Алгоритмы чтения информации с аналого-цифрового преобразователя.

26. Программирование на языке ассемблер.

27. Система команд микроконтроллеров семейства MCS-51.

28. Ассемблер микроконтроллеров семейства MCS-51.

29. Синхронные интерфейсы передачи данных.

30. Асинхронные интерфейсы передачи данных.

31. Основные типы современных микросхем памяти.

Теоретические вопросы к экзамену Экз01

1. Типы команд и операндов в микроконтроллерах семейства MCS-51.

2. Способы адресации данных. Примеры мнемоник ассемблера.

3. Команды передачи данных в микроконтроллерах семейства MCS-51.

4. Пример использования внешней памяти данных на языке ассемблер.

5. Использование флагов результата при выполнении арифметических операций. Регистр PSW.

6. Арифметические операции в микроконтроллерах семейства MCS-51.

7. Организация операций сложения и вычитания. Дополнительный код.

8. Сложение и вычитание многобайтных чисел. Операции ADDC и SUBB.

9. Организация умножения и деления в микропроцессорах.

10. Использование арифметических операций для сравнения чисел.

11. Логические операции в микроконтроллерах семейства MCS-51.

12. Операции с отдельными битами в микроконтроллерах семейства MCS-51.
13. Сущность операций передачи управления в микропроцессорах.
14. Операции безусловного перехода. Длинный, абсолютный, короткий и косвенный переходы.
15. Операции условного перехода в микроконтроллерах семейства MCS-51.
16. Вызов подпрограммы и возврат. Стек и указатель стека.
17. Работа микропроцессора в режиме прерываний. Сохранение состояния регистров при помощи команд PUSH и POP.
18. Система прерываний микроконтроллеров семейства MCS-51. Векторы прерываний. Регистры масок и приоритетов прерываний.
19. Таймеры/счётчики микроконтроллеров семейства MCS-51. Режимы работы.
20. Алгоритм счёта времени с использованием прерываний по таймеру. Настройка таймера и системы прерываний.
21. Алгоритмы измерения длительности импульсов и периода. Настройка таймера и системы прерываний.
22. Алгоритмы счёт импульсов и измерения частоты. Настройка таймера и системы прерываний.
- Принцип работы динамической клавиатуры микропроцессорных систем и алгоритм её опроса.
23. Использование дискретных сигналов для сигнализации в системах контроля.
24. Аналого-цифровой преобразователь микроконтроллеров семейства MCS-51. Принцип работы. Используемые регистры.
25. Алгоритмы чтения информации с аналого-цифрового преобразователя.
26. Программирование на языке ассемблер.
27. Система команд микроконтроллеров семейства MCS-51.
28. Ассемблер микроконтроллеров семейства MCS-51.
29. Синхронные интерфейсы передачи данных.
30. Асинхронные интерфейсы передачи данных.
31. Основные типы современных микросхем памяти.
32. Цифро-аналоговые преобразователи.
33. Аналого-цифровые преобразователи.
34. Широтно-импульсная модуляция.
35. Принцип широтно-импульсной модуляции и модуляторов контроллера РСВ80С552.
36. Поиск документации на электронные компоненты
37. Выбор вариантов реализации микропроцессорной схемы управления на основании технического задания
38. Разработка логической схемы управления на основе программируемых логических интегральных схем
39. Разработка структурной схемы микропроцессорной системы управления
40. Разработка преобразователей дискретных сигналов
41. Разработка масштабных преобразователей для аналоговых сигналов
42. Расчёт пассивных элементов электрических схем в микропроцессорных системах
43. Разработка принципиальных электрических схем для блоков измерения частоты, периода, счёта импульсов, ШИМ-модулятора
44. Разработка схемы управления исполнительным механизмом сигналами микроконтроллера
45. Разработка мощных и высоковольтных схем управления исполнительными механизмами
46. Разработка электрических, пневматических и гидравлических схем управления пневматическими и гидравлическими исполнительными механизмами

Практические задания к экзамену Экз01

1. С использованием лабораторного стенда просмотрите содержимое ячеек ОЗУ, имеющих следующие адреса: 20h-27h; 0Fh-15h; E8h-EDh. Результат представьте в виде таблицы в шестнадцатеричной (hex) и двоичной (bin) системах счисления.

2. Продемонстрируйте настройку проекта в среде Keil FVision2 под лабораторный микроконтроллер EB552 с эмулятором ПЗУ.

3. Разработать программу, реализующую счёт времени с отображением минут, секунд и миллисекунд с использованием прерываний от таймера. Возможна модификация программы из лабораторной работы.

4. Разработать программу для отображения кода нажатой клавиши матричной клавиатуры на дисплее лабораторного контроллера, поменяв местами строки и столбцы относительно программы лабораторной работы.

5. Разработать программу «бегущие огни» с выводом на светодиоды платы расширения лабораторного контроллера с использованием прерываний от таймера.

6. Реализовать вывод на экран значения величины напряжения на выбранном канале АЦП и сигнализацию выхода этой величины за установленные пределы с использованием прерываний от таймера и модуля АЦП.

7. Разработать программу для вывода на дисплей лабораторного контроллера символов, поступающих на вход модуля UART с использованием прерываний от этого блока.

8. Разработать программу для управления шаговым двигателем с использованием прерываний от таймера.

9. Разработать программу для регулирования частоты вращения электродвигателя постоянного тока с использованием ШИМ-модуляции.

10. Разработать в среде CoDeSys программу с визуализацией для перемещения объекта по окружности. Запуск и остановка объекта осуществляется по соответствующим кнопкам.

11. Написать программу для преобразования напряжения термоэлектрического преобразователя типа ТХК, подключенного к АЦП лабораторного контроллера, в температуру, выраженную в градусах Цельсия и вывести результат на экран в стандартной форме.

12. Разработать программу, реализующую счёт времени с отображением минут, секунд и миллисекунд с использованием прерываний от таймера. Подпрограмму обработки прерываний написать на языке А51. Возможна модификация программы из лабораторной работы.

13. По выданной схеме определить её функциональное назначение, объяснить принцип работы и порядок расчёта пассивных элементов.

14. По выданной схеме определить её функциональное назначение, основы для выбора активных элементов, найти на них документацию, перечислить их основные характеристики и объяснить принцип работы схемы.

15. Назвать тип и основные характеристики выданных электронных компонентов. При необходимости целесообразно осуществлять поиск документации в сети Интернет.

16. Расшифровать цветовую маркировку выданных электронных компонентов.

17. Определить параметры выданных электронных компонентов при помощи измерительного оборудования.

18. Составить и рассчитать схему каскада на биполярном транзисторе для управления выданным шаговым двигателем. Данные двигателя получить экспериментальным путём с использованием мультиметра или поиском в сети Интернет.

19. Составить и рассчитать схему каскада на биполярном транзисторе для управления указанным пневмораспределителем. Данные двигателя получить экспериментальным путём с использованием мультиметра или поиском в сети Интернет.

20. Составить и рассчитать схему получения сигнала от термометра сопротивления ТСМ-50 для подключения к АЦП с диапазоном 0...5 В.

21. Составить и рассчитать схему преобразования ток–напряжение для ЦАП с токовым выходом ± 1 мА. Диапазон напряжения на выходе преобразователя должен составить 0...5 В, на выходе ЦАП допустимы колебания напряжения не более $\pm 0,1$ В.

22. Составить и рассчитать схему преобразования ток–напряжение для ЦАП с токовым выходом 0...4 мА. Диапазон напряжения на выходе преобразователя должен составить 0...10 В, на выходе ЦАП допустимо напряжение не более 0,2 В.

23. Разработать и рассчитать схему подключения дискретных контактных датчиков к микроконтроллеру PIC16F84A.

24. В программе схемотехнического моделирования составить схему счёта времени и доказать её работоспособность.

25. Настроить выданный модуль сбора данных путём конфигурирования входов и выходов в указанные состояния.

26. В среде CoDeSys составить программу для чтения состояния указанного аналогового входа модуля, подключенного по сети RS-485.

8.2. Критерии и шкалы оценивания

8.2.1. Шкалы оценивания

Для контрольных мероприятий устанавливается минимальное и максимальное количество баллов в соответствии с таблицей 8.1.

Контрольное мероприятие считается пройденным успешно при условии набора количества баллов не ниже минимального.

Результат обучения по дисциплине считается достигнутым при успешном прохождении обучающимся всех контрольных мероприятий, относящихся к данному результату обучения.

Таблица 8.1 – Шкалы оценивания контрольных мероприятий

Обозначение	Наименование	Форма контроля	Количество баллов	
			min	max
ЛР01	Изучение запоминающих устройств микропроцессорных систем	защита отчета	2	8
ЛР02	Изучение технологии разработки программного обеспечения для микроконтроллеров	защита отчета	2	8
ЛР03	Передача информации по интерфейсу RS-232 (ЧАСТЬ 1)	защита отчета	2	8
ЛР04	Программирование контроллеров на языке Си	защита отчета	2	8
ЛР05	Изучение системы прерываний микропроцессоров	защита отчета	2	8
ЛР06	Изучение матричной клавиатуры	защита отчета	2	8
ЛР07	Использование дискретных сигналов в задачах управления	защита отчета	2	8
ЛР08	Использование аналого-цифровых преобразователей в задачах управления и контроля	защита отчета	2	8
ЛР09	Передача информации по интерфейсу RS-232 (Часть 2)	защита отчета	2	8

Обоз-	Наименование	Форма контроля	Количество баллов	
ЛР10	Управление шаговым двигателем	защита отчета	2	8
ЛР11	Управление коллекторным электродвигателем	защита отчета	2	8
ЛР12	Управление пневматическими приводами	защита отчета	2	8
ЛР13	Управление бесколлекторным электродвигателем	защита отчета	2	8
СР01	Классификация запоминающих устройств	опрос	1	4
СР02	Принцип работы запоминающего устройства с произвольной выборкой	опрос	1	4
СР03	Управляющие сигналы микросхем памяти. Увеличение объема памяти	опрос	1	4
СР04	Организация умножения и деления в микропроцессорах	опрос	1	4
СР16	Система команд микроконтроллеров семейства MCS-51	опрос	1	4
Зач01	Зачет	зачет	17	40
Экз01	Экзамен	экзамен	17	40

8.2.2. Критерии оценивания

При оценивании результатов обучения по дисциплине в ходе текущего контроля успеваемости используются следующие критерии.

Минимальное количество баллов выставляется обучающемуся при выполнении всех указанных показателей (Таблица 8.2), допускаются несущественные неточности в изложении и оформлении материала

Таблица 8.2 – Критерии оценивания мероприятий текущего контроля успеваемости

Наименование, обозначение	Показатели выставления минимального количества баллов
Лабораторная работа	лабораторная работа выполнена в полном объеме; по лабораторной работе представлен отчет, содержащий необходимые расчеты, выводы, оформленный в соответствии с установленными требованиями; на защите лабораторной работы даны правильные ответы не менее чем на 50% заданных вопросов
Опрос	даны правильные ответы не менее чем на 50% заданных вопросов

При оценивании результатов обучения по дисциплине в ходе промежуточной аттестации используются следующие критерии.

Экзамен (Экз01).

Задание состоит из 2 теоретических вопросов и 1 практического задания.

Время на подготовку: 60 минут.

Каждый теоретический вопрос оценивается максимально 10 баллами. Практическое задание оценивается максимально 20 баллами. Максимальное суммарное количество баллов – 40.

Критерии оценивания ответа на теоретический вопрос

Показатель	Максимальное количество баллов
Знание определений основных понятий, грамотное употребление понятий	2
Полнота раскрытия вопроса	3
Умение раскрыть взаимосвязи между отдельными компонентами (понятиями и моделями, теоремами и их применением, данными и формулами и т.п.)	3
Ответы на дополнительные вопросы	2
Всего	10

Критерии оценивания выполнения практического задания

Показатель	Максимальное количество баллов
Формализация условий задачи	4
Обоснованность выбора метода (модели, алгоритма) решения	6
Правильность проведение расчетов	6
Полнота анализа полученных результатов	4
Всего	20

Итоговая оценка по дисциплине выставляется с учетом результатов текущего контроля (приведенных к норме в 60 баллов) с использованием следующей шкалы.

Оценка	Набрано баллов
«отлично»	81-100
«хорошо»	61-80
«удовлетворительно»	41-60
«неудовлетворительно»	0-40

Зачет (Зач01).

Задание состоит из 2 теоретических вопросов.

Время на подготовку: 45 минут.

Каждый теоретический вопрос оценивается максимально 20 баллами. Максимальное суммарное количество баллов – 40.

Критерии оценивания ответа на теоретический вопрос

Показатель	Максимальное количество баллов
Знание определений основных понятий, грамотное употребления понятий	4
Полнота раскрытия вопроса	6
Умение раскрыть взаимосвязи между отдельными компонентами (понятиями и моделями, теоремами и их применением, данными и формулами и т.п.)	6
Ответы на дополнительные вопросы	4
Всего	20

Итоговая оценка по дисциплине выставляется с учетом результатов текущего контроля (приведенных к норме в 60 баллов) с использованием следующей шкалы.

Оценка	Набрано баллов
«зачтено»	41-100
«не зачтено»	0-40

Итоговая оценка выставляется с использованием следующей шкалы.

Оценка	Набрано баллов
«отлично»	81-100
«хорошо»	61-80
«удовлетворительно»	41-60
«неудовлетворительно»	0-40

МИНИСТЕРСТВО НАУКИ И ВЫСШЕГО ОБРАЗОВАНИЯ РОССИЙСКОЙ ФЕДЕРАЦИИ
Федеральное государственное бюджетное образовательное учреждение
высшего образования

«Тамбовский государственный технический университет»
(ФГБОУ ВО «ТГТУ»)



УТВЕРЖДАЮ

Директор ИАиИТ

_____ Ю.Ю. Громов
« 15 » _____ февраля _____ 20 23 г.

РАБОЧАЯ ПРОГРАММА ДИСЦИПЛИНЫ

Б1.О.06.07 Системы технического зрения

(шифр и наименование дисциплины в соответствии с утвержденным учебным планом подготовки)

Направление

15.03.06 Мехатроника и робототехника

(шифр и наименование)

Профиль

Информационно-сенсорные системы в мехатронике

(наименование профиля образовательной программы)

Формы обучения: ***очная***

Кафедра: ***Мехатроника и технологические измерения***

(наименование кафедры)

Составитель:

_____ д.т.н., зав. каф.

степень, должность

_____ подпись

_____ Балабанов П.В.

инициалы, фамилия

Заведующий кафедрой

_____ подпись

_____ Балабанов П.В.

инициалы, фамилия

Тамбов 2023

**1. ПЛАНИРУЕМЫЕ РЕЗУЛЬТАТЫ ОБУЧЕНИЯ ПО ДИСЦИПЛИНЕ И
ЕЕ МЕСТО В СТРУКТУРЕ ОПОП**

Цель освоения дисциплины – достижение планируемых результатов обучения (таблица 1.1), соотнесенных с индикаторами достижения компетенций и целью реализации ОПОП.

Дисциплина входит в состав обязательной части образовательной программы.

Таблица 1.1 – Результаты обучения по дисциплине

Код, наименование индикатора	Результаты обучения по дисциплине
ОПК-11	Способен разрабатывать и применять алгоритмы и современные цифровые программные методы расчетов и проектирования отдельных устройств и подсистем мехатронных и робототехнических систем с использованием стандартных исполнительных и управляющих устройств, средств автоматики, измерительной и вычислительной техники в соответствии с техническим заданием, разрабатывать цифровые алгоритмы и программы управления робототехнических систем
ИД-16 (ОПК-11) Умеет осуществлять разработку программно-алгоритмического обеспечения систем технического зрения и внедрять их для решения задач автоматизации технологического оборудования и контроля качества изделий, изготавливаемых с его помощью	Умеет разрабатывать программу для загрузки изображение из файла и захвата изображения с камеры
	Умеет разрабатывать программу для отслеживания объекта по цвету
	Умеет разрабатывать программу для реализации алгоритма порогового преобразования изображения
	Умеет разрабатывать программу для осуществления геометрического преобразования изображения
	Умеет разрабатывать алгоритм и программу для отслеживания объекта на основе анализа гистограмм
	Умеет разрабатывать алгоритмы фильтрации изображений
	Умеет разрабатывать программу для определения границы объекта на изображении
	Умеет разрабатывать алгоритм вычитания фона
	Умеет осуществлять сегментацию изображений
	Умеет применять методы машинного обучения в техническом зрении
ИД-17 (ОПК-11) Владеет навыками работы с промышленными манипуляторами, оснащенными системами технического зрения	Владеет навыками настройки системы технического зрения для робота Fanuc
	Владеет навыками автоматизации процессов работы манипулятора с системой технического зрения
	Владеет навыками калибровки камеры
	Владеет навыками обучения распознавания объектов контроля

Результаты обучения по дисциплине достигаются в рамках осуществления всех видов контактной и самостоятельной работы обучающихся в соответствии с утвержденным учебным планом.

Индикаторы достижения компетенций считаются сформированными при достижении соответствующих им результатов обучения.

2. ОБЪЁМ ДИСЦИПЛИНЫ

Объем дисциплины составляет 3 зачетных единиц.

Ниже приведено распределение общего объема дисциплины (в академических часах) в соответствии с утвержденным учебным планом.

Виды работ	Форма обучения
	Очная
	7
<i>Контактная работа</i>	52
занятия лекционного типа	16
лабораторные занятия	32
практические занятия	
курсовое проектирование	
консультации	2
промежуточная аттестация	2
<i>Самостоятельная работа</i>	56
<i>Всего</i>	108

3. СОДЕРЖАНИЕ ДИСЦИПЛИНЫ

Раздел 1. Применение машинного зрения для решения задач автоматизации технологического оборудования и контроля качества изделий, изготавливаемых с его помощью

Тема 1. Проблематика машинного зрения. Задачи машинного зрения. Уровни и методы машинного зрения. Сопряженные технические дисциплины. Требования к алгоритмам машинного зрения. Роль специальных программных средств в разработке приложений машинного зрения.

Тема 2. Платформа NI Vision: захват, обработка и анализ изображений в LabVIEW. Функции NI Vision. Пример работы в Vision Assistant. Экспорт проекта в LabVIEW.

Раздел 2. Анализ и обработка цифровых изображений

Тема 1. Растровое изображение. Изображение как двумерный массив данных. Алгебраические операции над изображениями. Виды изображений. Физическая природа изображений. Тип пикселя.

Тема 2. Устройства оцифровки и ввода изображений. Линейки и матрицы, сканеры и камеры. Геометрия изображения. Цифровые и аналоговые устройства. Пространственное разрешение. Программное обеспечение. Форматы хранения и передачи цифровых изображений.

Тема 3. Гистограмма и гистограммная обработка. Бинаризация и сегментация. Профили и проекции

Тема 4. Фильтрация изображений. Ранговая нелинейная фильтрация.

Выделение объектов. Линейная фильтрация изображений. Линейная фильтрация в пространственной области. Преобразование Фурье.

Линейная фильтрация в частотной области.

Тема 5. Выделение контуров на полутоновых изображениях.

Выделение и анализ связных областей. Выделение геометрических примитивов.

Тема 6. Обнаружение объектов, заданных эталонами.

Измерения на изображениях. Считывание символьной информации.

Лабораторные работы

ЛР01. Загрузка изображения из файла и захват изображения с камеры

ЛР02. Отслеживание объекта по его цвету

ЛР03. Пороговое преобразование изображения

ЛР04. Геометрические преобразования изображений

ЛР05. Отслеживание объектов на основе анализа их гистограмм

ЛР06. Применение фильтров при обработке изображений

ЛР07. Определение границ объекта на изображении

ЛР08. Вычитание фона

ЛР09. Сегментация изображений

ЛР10. Введение в машинное обучение

ЛР11. Особенности работы системы технического зрения робота с неподвижным рабочим объектом

ЛР12 Особенности работы системы технического зрения робота с подвижным рабочим объектом

Самостоятельная работа:

СР01. Оформить отчет по лабораторной работе ЛР01. Подготовить презентацию для защиты лабораторной работы.

СР02. Оформить отчет по лабораторной работе ЛР02. Подготовить презентацию для защиты лабораторной работы.

СР03. Оформить отчет по лабораторной работе ЛР03. Подготовить презентацию для защиты лабораторной работы.

СР04. Оформить отчет по лабораторной работе ЛР04. Подготовить презентацию для защиты лабораторной работы.

СР05. Оформить отчет по лабораторной работе ЛР05. Подготовить презентацию для защиты лабораторной работы.

СР06. Оформить отчет по лабораторной работе ЛР06. Подготовить презентацию для защиты лабораторной работы.

СР07. Оформить отчет по лабораторной работе ЛР07. Подготовить презентацию для защиты лабораторной работы.

СР08. Оформить отчет по лабораторной работе ЛР08. Подготовить презентацию для защиты лабораторной работы.

СР09. Оформить отчет по лабораторной работе ЛР09. Подготовить презентацию для защиты лабораторной работы.

СР10. Оформить отчет по лабораторной работе ЛР10. Подготовить презентацию для защиты лабораторной работы.

СР11. Оформить отчет по лабораторной работе ЛР11. Подготовить презентацию для защиты лабораторной работы.

СР12. Оформить отчет по лабораторной работе ЛР12. Подготовить презентацию для защиты лабораторной работы.

4. ПЕРЕЧЕНЬ УЧЕБНОЙ ЛИТЕРАТУРЫ, ИНФОРМАЦИОННЫХ РЕСУРСОВ И ТЕХНОЛОГИЙ

4.1. Учебная литература

1. Обработка изображений с помощью OpenCV / Б. Г. Глория, Д. С. Оскар, Л. Э. Хосе, С. Г. Исмаэль. — Москва : ДМК Пресс, 2016. — 210 с. — ISBN 978-5-97060-387-1. — Текст : электронный // Лань : электронно-библиотечная система. — URL: <https://e.lanbook.com/book/90116> (дата обращения: 20.01.2021). — Режим доступа: для авториз. пользователей. Обработка и анализ цифровых изображений с примерами на LabVIEW / Визильтер Ю.В., Желтков С.Ю., Князь В.А., Ходарев А.Н. Издательство "ДМК Пресс". 2009. 464 с. Режим доступа к книге: "Электронно-библиотечная система Лань".

2. Кэлер, А. Изучаем OpenCV 3. Разработка программ компьютерного зрения на C++ с применением библиотеки OpenCV / А. Кэлер, Г. Брэдски ; перевод с английского А. А. Слинкина. — Москва : ДМК Пресс, 2017. — 826 с. — ISBN 978-5-97060-471-7. — Текст : электронный // Лань : электронно-библиотечная система. — URL: <https://e.lanbook.com/book/108126> (дата обращения: 20.01.2021). — Режим доступа: для авториз. пользователей.

3. Шаветов, С. В. Основы технического зрения : учебное пособие / С. В. Шаветов. — Санкт-Петербург : НИУ ИТМО, 2017. — 86 с. — Текст : электронный // Лань : электронно-библиотечная система. — URL: <https://e.lanbook.com/book/110455> (дата обращения: 20.01.2021). — Режим доступа: для авториз. пользователей.

4. Балабанов, П.В., Дивин, А.Г., Егоров, А.С. Техническое зрение робототехнических комплексов [Электронный ресурс]. Учебное пособие. Тамбов. Издательство ФГБОУ ВО "ТГТУ", 2019. Режим доступа: <https://www.tstu.ru/r.php?r=obuch.book.elib1&id=15&year=2019>

4.2. Периодическая литература

Не предусмотрена.

4.3. Интернет-ресурсы, в том числе современные профессиональные базы данных и информационные справочные системы

Университетская информационная система «РОССИЯ» <https://uisrussia.msu.ru>

Справочно-правовая система «Консультант+» <http://www.consultant-urist.ru>

Справочно-правовая система «Гарант» <http://www.garant.ru>

База данных Web of Science <https://apps.webofknowledge.com/>

База данных Scopus <https://www.scopus.com>

Портал открытых данных Российской Федерации <https://data.gov.ru>

База открытых данных Министерства труда и социальной защиты РФ <https://rosmintrud.ru/opendata>

База данных Научной электронной библиотеки eLIBRARY.RU <https://elibrary.ru/>

База данных профессиональных стандартов Министерства труда и социальной защиты РФ <http://profstandart.rosmintrud.ru/obshchiy-informatsionnyy-blok/natsionalnyy-reestr-professionalnykh-standartov/>

Базы данных Министерства экономического развития РФ <http://www.economy.gov.ru>

База открытых данных Росфинмониторинга <http://www.fedsfm.ru/opendata>

Электронная база данных «Издательство Лань» <https://e.lanbook.com>

Электронная библиотечная система «IPRbooks» <http://www.iprbookshop.ru>

База данных «Электронно-библиотечная система «ЭБС ЮРАЙТ» <https://www.biblio-online.ru>

База данных электронно-библиотечной системы ТГТУ <http://elib.tstu.ru>

Федеральная государственная информационная система «Национальная электронная библиотека» <https://нэб.рф>

Национальный портал онлайн обучения «Открытое образование» <https://openedu.ru>

Электронная база данных "Polpred.com Обзор СМИ" <https://www.polpred.com>

Официальный сайт Федерального агентства по техническому регулированию и метрологии <http://protect.gost.ru/>

Ресурсы электронной информационно-образовательной среды университета представлены в локальном нормативном акте «Положение об электронной информационно-образовательной среде Тамбовского государственного технического университета».

Электронные образовательные ресурсы, к которым обеспечен доступ обучающихся, в т.ч. приспособленные для использования инвалидами и лицами с ограниченными возможностями здоровья, приведены на официальном сайте университета в разделе «Университет»-«Сведения об образовательной организации»-«Материально-техническое обеспечение и оснащенность образовательного процесса».

Сведения о лицензионном программном обеспечении, используемом в образовательном процессе, представлены на официальном сайте университета в разделе «Образование»-«Учебная работа»-«Доступное программное обеспечение».

5. МЕТОДИЧЕСКИЕ УКАЗАНИЯ ДЛЯ ОБУЧАЮЩИХСЯ ПО ОСВОЕНИЮ ДИСЦИПЛИНЫ

Подготовка к лекционному занятию включает выполнение всех видов заданий, рекомендованных к каждой лекции, т.е. задания выполняются еще до лекционного занятия по соответствующей теме. В ходе лекционных занятий необходимо вести конспектирование учебного материала, обращать внимание на категории, формулировки, раскрывающие содержание тех или иных явлений и процессов, научные выводы и практические рекомендации. Желательно оставить в рабочих конспектах поля, на которых делать пометки из рекомендованной литературы, дополняющие материал прослушанной лекции, а также подчеркивающие особую важность тех или иных теоретических положений. Необходимо задавать преподавателю уточняющие вопросы с целью уяснения теоретических положений, разрешения спорных ситуаций. Целесообразно дорабатывать свой конспект лекции, делая в нем соответствующие записи из литературы, рекомендованной преподавателем и предусмотренной учебной программой. Практические занятия позволяют развивать у студентов творческое теоретическое мышление, умение самостоятельно изучать литературу, анализировать практику; учат четко формулировать мысль, вести дискуссию, то есть имеют исключительно важное значение в развитии самостоятельного мышления. Подготовка к семинарскому занятию включает два этапа. На первом этапе студент планирует свою самостоятельную работу, которая включает: уяснение задания на самостоятельную работу; подбор рекомендованной литературы; составление плана работы, в котором определяются основные пункты предстоящей подготовки. Составление плана дисциплинирует и повышает организованность в работе. Второй этап включает вашу непосредственную подготовку к занятию. Начинать надо с изучения рекомендованной литературы. Вам необходимо помнить, что на лекции обычно рассматривается не весь материал, а только его часть. Остальная его часть восполняется в процессе самостоятельной работы. В связи с этим работа с рекомендованной литературой обязательна. Особое внимание при этом необходимо обратить на содержание основных положений и выводов, объяснение явлений и фактов, уяснение практического приложения рассматриваемых теоретических вопросов. Вам следует подготовить тезисы для выступлений по всем учебным вопросам, выносимым на семинар, продумать примеры с целью обеспечения тесной связи изучаемой теории с реальной жизнью.

Готовясь к докладу или реферативному сообщению, вы можете обращаться за методической помощью к преподавателю. Идя на консультацию, необходимо хорошо продумать вопросы, которые требуют разъяснения. Самостоятельная работа студента является основным средством овладения учебным материалом во время, свободное от обязательных учебных занятий. Самостоятельная работа студента над усвоением учебного материала по учебной дисциплине может выполняться в библиотеке университета, учебных кабинетах, компьютерных классах, а также в домашних условиях. Содержание самостоятельной работы студента определяется учебной программой дисциплины, методическими материалами, заданиями и указаниями преподавателя. Вы можете дополнить список использованной литературы современными источниками, не представленными в списке рекомендованной литературы, и в дальнейшем использовать собственные подготовленные учебные материалы при написании курсовых и дипломных работ. Ваша самостоятельная работа может осуществляться в аудиторной и внеаудиторной формах. Самостоятельная работа в аудиторное время может включать: – конспектирование (составление тезисов) лекций; – выполнение контрольных работ; – решение задач; – работу со справочной и методической литературой; – работу с нормативными правовыми актами; – выступления с докладами, сообщениями на семинарских занятиях; – защиту выполненных работ; – участие в оперативном (текущем) опросе по отдельным темам изучаемой дисциплины; – уча-

стие в собеседованиях, деловых (ролевых) играх, дискуссиях, круглых столах, конференциях; – участие в тестировании и др. Самостоятельная работа во внеаудиторное время может состоять из: – повторение лекционного материала; – подготовки к семинарам (практическим занятиям); – изучения учебной и научной литературы; – изучения нормативных правовых актов (в т.ч. в электронных базах данных); – решения задач, выданных на практических занятиях; – подготовки к контрольным работам, тестированию и т.д.; – подготовки к семинарам устных докладов (сообщений); – подготовки рефератов, эссе и иных индивидуальных письменных работ по заданию преподавателя; – выполнения курсовых работ, предусмотренных учебным планом; – выполнения выпускных квалификационных работ и др. – выделение наиболее сложных и проблемных вопросов по изучаемой теме, получение разъяснений и рекомендаций по данным вопросам с преподавателями кафедры на их еженедельных консультациях. – проведение самоконтроля путем ответов на вопросы текущего контроля знаний, решения представленных в учебно-методических материалах кафедры задач, тестов, написания рефератов и эссе по отдельным вопросам изучаемой темы

6. МАТЕРИАЛЬНО-ТЕХНИЧЕСКОЕ ОБЕСПЕЧЕНИЕ

По всем видам учебной деятельности в рамках дисциплины используются аудитории, оснащенные необходимым специализированным оборудованием.

Наименование специальных помещений	Оснащенность специальных помещений	Перечень лицензионного программного обеспечения / Реквизиты подтверждающего документа
учебные аудитории для проведения занятий лекционного типа 372/С, 367а/С, 353/С	Мебель: учебная мебель Технические средства обучения: экран, проектор, компьютер	MS Office, Windows / Корпоративные академические лицензии бессрочные Microsoft Open License № 61010664, 60979359, 61316870, 45560005, 45341392, 44964701, 49066437, 48248804, 49487340, 43925361, 44544975, 43239932, 42882586, 46733190, 45936776, 46019880, 47425744, 47869741, 60102643, 41875901
учебные аудитории 363/С, 314/С для проведения групповых и индивидуальных консультаций, текущего контроля и промежуточной аттестации	Мебель: учебная мебель Технические средства обучения: компьютеры	Свободно распространяемое ПО PyCharm, OpenCV
учебные аудитории для проведения лабораторных работ. Лаборатория 363/С, лаборатория 314/С.	Мебель: учебная мебель Технические средства обучения: компьютеры Оборудование: Робот Fanuc с системой технического зрения, камеры Basler, Specim	

Для самостоятельной работы обучающихся предусмотрены помещения, укомплектованные специализированной мебелью, оснащенные компьютерной техникой с возможностью подключения к сети «Интернет» и обеспечением доступа в электронную информационно-образовательную среду университета.

Наименование помещений для самостоятельной работы обучающихся	Оснащенность помещений для самостоятельной работы обучающихся	Перечень лицензионного программного обеспечения / Реквизиты подтверждающего документа
Помещение для самостоятельной работы обучающихся (читальный зал Научной библиотеки)	Мебель: учебная мебель Комплект специализированной мебели: компьютерные столы Оборудование: компьютерная техника с подключением к информационно-коммуникационной сети «Интернет» и доступом в электронную информационно-образовательную среду образовательной организации, веб-камеры, коммуникационное оборудование, обеспечивающее доступ к сети интернет (проводное соединение и беспроводное соединение по технологии Wi-Fi)	MS Office, Windows / Корпоративная академическая лицензия бессрочная Microsoft Open License №66426830
Помещение для	Мебель: учебная мебель	MS Office, Windows / Корпора-

15.03.06 «Мехатроника и робототехника»
«Информационно-сенсорные системы в мехатронике»

Наименование помещений для самостоятельной работы обучающихся	Оснащенность помещений для самостоятельной работы обучающихся	Перечень лицензионного программного обеспечения / Реквизиты подтверждающего документа
самостоятельной работы обучающихся (ауд. 333/А)	Комплект специализированной мебели: компьютерные столы Оборудование: компьютерная техника с подключением к информационно-коммуникационной сети «Интернет» и доступом в электронную информационно-образовательную среду образовательной организации, веб-камеры, коммуникационное оборудование, обеспечивающее доступ к сети интернет (проводное соединение и беспроводное соединение по технологии Wi-Fi)	тивная академическая лицензия бессрочная Microsoft Open License №66426830

7. ТЕКУЩИЙ КОНТРОЛЬ УСПЕВАЕМОСТИ И ПРОМЕЖУТОЧНАЯ АТТЕСТАЦИЯ

Проверка достижения результатов обучения по дисциплине осуществляется в рамках текущего контроля успеваемости и промежуточной аттестации.

7.1. Текущий контроль успеваемости

Текущий контроль успеваемости включает в себя мероприятия по оцениванию выполнения лабораторных работ, заданий на практических занятиях, заданий для самостоятельной работы. Мероприятия текущего контроля успеваемости приведены в таблице 7.1.

Таблица 7.1 – Мероприятия текущего контроля успеваемости

Обозначение	Наименование	Форма контроля
ЛР01	Загрузка изображения из файла и захват изображения с камеры	Защита
ЛР02	Отслеживание объекта по его цвету	Защита
ЛР03	Пороговое преобразование изображения	Защита
ЛР04	Геометрические преобразования изображений	Защита
ЛР05	Отслеживание объектов на основе анализа их гистограмм	Защита
ЛР06	Применение фильтров при обработке изображений	Защита
ЛР07	Определение границ объекта на изображении	Защита
ЛР08	Вычитание фона	Защита
ЛР09	Сегментация изображений	Защита
ЛР10	Введение в машинное обучение	Защита
ЛР11	Особенности работы системы технического зрения робота с неподвижным рабочим объектом	Защита
ЛР12	Особенности работы системы технического зрения робота с подвижным рабочим объектом	Защита
СР01	Загрузка изображения из файла и захват изображения с камеры	Опрос
СР02	Отслеживание объекта по его цвету	Опрос
СР03	Пороговое преобразование изображения	Опрос
СР04	Геометрические преобразования изображений	Опрос
СР05	Отслеживание объектов на основе анализа их гистограмм	Опрос
СР06	Применение фильтров при обработке изображений	Опрос
СР07	Определение границ объекта на изображении	Опрос
СР08	Вычитание фона	Опрос
СР09	Сегментация изображений	Опрос
СР10	Введение в машинное обучение	Опрос
СР11	Особенности работы системы технического зрения робота с неподвижным рабочим объектом	Опрос
СР12	Особенности работы системы технического зрения робота с подвижным рабочим объектом	Опрос

7.2. Промежуточная аттестация

Формы промежуточной аттестации по дисциплине приведены в таблице 7.2.

Таблица 7.2 – Формы промежуточной аттестации

Обоз- начение	Форма отчетности	Очная
Экз01	Экзамен	7 семестр

8. ФОНД ОЦЕНОЧНЫХ СРЕДСТВ

8.1. Оценочные средства

Оценочные средства соотнесены с результатами обучения по дисциплине и индикаторами достижения компетенций.

ИД-13 (ОПК-11)

Умеет осуществлять разработку программно-алгоритмического обеспечения систем технического зрения и внедрять их для решения задач автоматизации технологического обслуживания и контроля качества изделий, изготавливаемых с его помощью

Результаты обучения	Контрольные мероприятия
Умеет разрабатывать программу для загрузки изображение из файла и захвата изображения с камеры	ЛР01
Умеет разрабатывать программу для отслеживания объекта по цвету	ЛР02
Умеет разрабатывать программу для реализации алгоритма порогового преобразования изображения	ЛР03
Умеет разрабатывать программу для осуществления геометрического преобразования изображения	ЛР04
Умеет разрабатывать алгоритм и программу для отслеживания объекта на основе анализа гистограмм	ЛР05
Умеет разрабатывать алгоритмы фильтрации изображений	ЛР06
Умеет разрабатывать программу для определения границы объекта на изображении	ЛР07
Умеет разрабатывать алгоритм вычитания фона	ЛР08
Умеет осуществлять сегментацию изображений	ЛР09
Умеет применять методы машинного обучения в техническом зрении	ЛР10

Вопросы к защите лабораторных работ:

ЛР01. Напишите программу, позволяющую с заданным интервалом времени загружать кадры из видео файла. Смонтируйте, таким образом, новый короткий ролик и просмотрите его, загрузив покадрово в отдельное окно.

ЛР02. Напишите программу, позволяющую одновременно отслеживать два и более объекта, отличающихся цветами (например, красный, зеленый, желтый).

ЛР03. Поясните метод Отцу и реализуйте его алгоритм для бинаризации изображения.

ЛР04. Поясните теоретические основы аффинного преобразования. Создайте изображение, состоящее из параллельных линий. Отметьте на нем три точки с заданными координатами и выполните аффинное преобразование.

ЛР05. Модифицируйте программу таким образом, чтобы можно было ее “обучить” распознавать отслеживаемый объект. Например, имеется изображение объекта (картинка, фото). Мы “показываем” ее программе, после чего она находит и отслеживает объект.

ЛР06. Примените медианный фильтр к изображению.

ЛР07. Определите границы объекта.

ЛР08. Напишите программу, позволяющую, например, подсчитывать количество движущихся объектов

ЛР09. Реализуйте алгоритмы сегментации: MeanShift, FloodFill, GrabCut

ЛР10. Поясните и реализуйте алгоритм KNN.

ИД-14 (ОПК-11) Владеет навыками работы с промышленными манипуляторами, оснащенными системами технического зрения

Результаты обучения	Контрольные мероприятия
Владеет навыками настройки системы технического зрения для робота Fanuc	ЛР11, ЭК301
Владеет навыками автоматизации процессов работы манипулятора с системой технического зрения	ЛР12, ЭК301
Владеет навыками калибровки камеры	ЛР11, ЭК301
Владеет навыками обучения распознавания объектов контроля	ЛР12, ЭК301

Вопросы к защите лабораторных работ:

ЛР11 Откалибруйте камеру и настройте видеопроцесс для распознавания объекта заданной формы. Напишите программу для манипулятора, использующего систему технического зрения

ЛР12 Откалибруйте камеру с использованием средств LabView и настрой ее параметры. Напишите программу для измерения размеров объекта с использованием средств технического зрения и LabView

Примерный перечень вопросов к опросам

СР01. Поясните порядок захвата изображения с камеры. Поясните настройки камеры.

СР02. Поясните как отслеживать объект по цвету. Какие команды для этого используются. Какие цветовые палитры вам известны.

СР03. Что такое пороговое представление. Что такое бинаризация. Какие методы бинаризации применяют. Локальная и глобальная бинаризация

СР04. Для чего применяют геометрические преобразования изображений. Приведите примеры. Какие методы применяют для этого.

СР05. Как построить гистограмму. Какие виды гистограмм бывают. Шкала гистограмм.

СР06. Что такое фильтр. Какие бывают фильтры. Приведите примеры.

СР07. Как и для чего определить границу объекта. Какие фильтры для этого применяют.

СР08. Что такое вычитание фона и для чего его используют. Какие методы вычитания вам известны.

CP09. Что такое сегментация изображения, где она применяется, как выполнить сегментацию.

CP10. Поясните алгоритм KNN.

CP11. Что такое свертка изображения, как она выполняется, что такое ядро, поясните преобразование Фурье, для чего осуществляют переход в частотную область.

CP12. Поясните порядок калибровки камеры на роботе Fanuc, поясните порядок настройки параметров камеры. Поясните порядок обучения видеопроцесса. Поясните порядок настройки смарт камеры и ее использования для измерения размеров. Приведите пример программы на LabView для измерения размеров объектов.

Примеры заданий к экзамену Экз01

Теоретические вопросы

1. Анализ изображений. Линейная гистограмма. Кумулятивная гистограмма. Шкала гистограммы. Гистограмма цветных изображений.
2. Анализ изображений. Профиль линии. Измерение интенсивности свечения.
3. Обработка изображений. Таблицы соответствия. Заданные таблицы соответствия. Логарифмическая и инверсная коррекция градации тонов на изображении.
4. Обработка изображений. Экспоненциальная коррекция и коррекция градации тонов на изображении. Стабилизация.
5. Понятие ядра свертки. Пространственная фильтрация: классификация фильтров. Краткие сведения о пространственных фильтрах.
6. Градиентные фильтры. Нахождение ядра свертки. Выделение и подсвечивание краевых областей. Толщина краевых областей.
7. Фильтры Лапласа. Нахождение ядра свертки. Выделение и подсвечивание контура. Толщина контура.
8. Сглаживающий фильтр. Нахождение ядра свертки. Фильтры Гаусса. Отличие от сглаживающего фильтра.
9. Нелинейные фильтры Превитта. Нелинейные фильтры Собела. Примеры ядер и эффекты.
10. Нелинейные градиентные фильтры. Фильтры Робертса. Фильтры дифференцирования.
11. Сигма фильтры. Низкочастотные фильтры. Медианные фильтры.
12. Пороговое представление яркости. Глобальное пороговое представление яркости черно-белых изображений. Пороговое представление яркости вручную.
13. Функции порогового представления яркости в openCV.
14. Методы автоматического порогового представление яркости.
15. Понятия бинарной морфологии. Структурные элементы, размер и содержание. Когда использовать. Форма пиксельной рамки. Связность. Типы функций связности.
16. Операции первичной морфологии. Функции эрозии.
17. Операции первичной морфологии. Функции наращивания.
18. Функции размывания и замыкания.
19. Функция внутреннего градиента.
20. Функция случайного преобразования.
21. Функция утончения.
22. Функция утолщения.
23. Продвинутое морфологические операции.
24. Методы распознавания контура и инструменты: вертикальные линии (rake), концентрические окружности (concentric rake), радиальные линии (spoke).

25 Преобразование Хафа.

26. Цветовые пространства. Функции перехода из одного пространства в другое.

27. Цветовой спектр. Формирование цветового спектра. Цветовое сопоставление.

28. Цветовая идентификация. Цветовой контроль. Цветовая локализация.

Влияющие параметры: Общие условия освещенности, условия зашумленности и размытости изображения.

29. Оптическое распознавание символов. Когда использовать. Обучение распознаванию символов. Основные понятия и терминология.

30. Представление изображений в пространственной и частотной областях. Переход из пространственной в частотную область. Функции Matlab для перехода в частотную область и отображения результатов.

31. Свойства преобразований Фурье. Свертка изображений. Теорема о свертке.

32. Техническое зрение. Применение в хозяйственной деятельности и науке.

Практические задания

Подключить камеру. Откалибровать камеру. Применить заданный фильтр. Построить гистограмму для цветного или изображения в оттенках серого. Выполнить сегментацию заданного изображения. Выполнить операцию порогового преобразования заданного изображения. Найти контуры объекта на заданном изображении. Измерить размеры объекта на изображении.

8.2. Критерии и шкалы оценивания

Каждое мероприятие текущего контроля успеваемости оценивается по шкале «зачтено», «не зачтено».

Оценка «зачтено» выставляется обучающемуся при выполнении всех указанных показателей (Таблица 8.1), допускаются несущественные неточности в изложении и оформлении материала

При невыполнении хотя бы одного из показателей выставляется оценка «не зачтено».

Таблица 8.1 – Критерии оценивания мероприятий текущего контроля успеваемости

Наименование, обозначение	Показатель
Лабораторная работа	лабораторная работа выполнена в полном объеме; по лабораторной работе представлен отчет, содержащий необходимые расчеты, выводы, оформленный в соответствии с установленными требованиями; на защите лабораторной работы даны правильные ответы не менее чем на 70% заданных вопросов

При оценивании результатов обучения по дисциплине в ходе промежуточной аттестации используются следующие критерии и шкалы.

Экзамен (Экз01).

Задание состоит из 2 теоретических вопросов и 1 практического задания.

Время на подготовку: 90 минут.

Оценка «отлично» выставляется обучающемуся, если он глубоко и прочно усвоил программный материал, исчерпывающе, последовательно, четко и логически стройно его излагает, умеет тесно увязывать теорию с практикой, свободно справляется с задачами, вопросами и другими видами применения знаний, не затрудняется с ответом при видоизменении заданий, использует в ответе материал рекомендуемой литературы, правильно

обосновывает принятое решение, владеет разносторонними навыками и приемами выполнения практических заданий.

Оценка «хорошо» выставляется обучающемуся, если он твердо знает программный материал, грамотно и по существу излагает его, не допуская существенных неточностей в ответах на вопросы, правильно применяет теоретические положения при решении практических заданий, владеет необходимыми навыками и приемами их выполнения.

Оценка «удовлетворительно» выставляется обучающемуся, если он имеет знания только основного материала, но не усвоил его деталей, допускает неточности, недостаточно правильные формулировки, нарушения логической последовательности в изложении программного материала, испытывает затруднения при выполнении практических работ.

Оценка «неудовлетворительно» выставляется обучающемуся, который не знает значительной части программного материала, допускает существенные ошибки в ответах на вопросы, неуверенно, с большими затруднениями выполняет практические задания.

Результат обучения по дисциплине считается достигнутым при получении обучающимся оценки «зачтено», «удовлетворительно», «хорошо», «отлично» по каждому из контрольных мероприятий, относящихся к данному результату обучения.

МИНИСТЕРСТВО НАУКИ И ВЫСШЕГО ОБРАЗОВАНИЯ РОССИЙСКОЙ ФЕДЕРАЦИИ
Федеральное государственное бюджетное образовательное учреждение
высшего образования

«Тамбовский государственный технический университет»
(ФГБОУ ВО «ТГТУ»)



УТВЕРЖДАЮ

Директор ИАиИТ

_____ Ю.Ю. Громов
« 15 » _____ февраля _____ 20 23 г.

РАБОЧАЯ ПРОГРАММА ДИСЦИПЛИНЫ

Б1.О.06.08 Искусственный интеллект в робототехнике

(шифр и наименование дисциплины в соответствии с утвержденным учебным планом подготовки)

Направление

15.03.06 Мехатроника и робототехника

(шифр и наименование)

Профиль

Информационно-сенсорные системы в мехатронике

(наименование профиля образовательной программы)

Формы обучения: ***очная***

Кафедра: ***Мехатроника и технологические измерения***

(наименование кафедры)

Составители:

д.т.н., зав. каф.

степень, должность

подпись

Балабанов П.В.

инициалы, фамилия

Заведующий кафедрой

подпись

Балабанов П.В.

инициалы, фамилия

Тамбов 2023

1. ПЛАНИРУЕМЫЕ РЕЗУЛЬТАТЫ ОБУЧЕНИЯ ПО ДИСЦИПЛИНЕ И ЕЕ МЕСТО В СТРУКТУРЕ ОПОП

Цель освоения дисциплины – достижение планируемых результатов обучения (таблица 1.1), соотнесенных с индикаторами достижения компетенций и целью реализации ОПОП.

Дисциплина входит в состав обязательной части образовательной программы.

Таблица 1.1 – Результаты обучения по дисциплине

Код, наименование индикатора	Результаты обучения по дисциплине
ОПК-11. Способен разрабатывать и применять алгоритмы и современные цифровые программные методы расчетов и проектирования отдельных устройств и подсистем мехатронных и робототехнических систем с использованием стандартных исполнительных и управляющих устройств, средств автоматики, измерительной и вычислительной техники в соответствии с техническим заданием, разрабатывать цифровые алгоритмы и программы управления робототехнических систем	
ИД-2 (ОПК-11) Знает методы теории нечетких множеств и нечеткой логики, принципы построения и обучения искусственных нейронных сетей на основе нейронов и персептронов	Знает методы теории нечетких множеств и нечеткой логики
	Знает принципы построения и обучения искусственных нейронных сетей на основе нейронов и персептронов
ИД-6 (ОПК-11) Умеет использовать методы нечеткой логики в системах обработки информации, формировать и обучать нейронные сети для различных задач обработки информации	Умеет использовать методы нечеткой логики в системах обработки информации
	Умеет формировать и обучать нейронные сети для различных задач обработки информации
	Умеет применять методы анализа данных в информационно-сенсорных системах мехатроники и робототехники
ИД-9 (ОПК-11) Владеет способом обработки информации на основе нечеткой логики, навыками разработки нейронных сетей и программных средств их реализации на цифровой вычислительной технике	Владеет способом обработки информации на основе нечеткой логики
	Владеет навыками разработки нейронных сетей и программных средств их реализации на цифровой вычислительной технике

Результаты обучения по дисциплине достигаются в рамках осуществления всех видов контактной и самостоятельной работы обучающихся в соответствии с утвержденным учебным планом.

Индикаторы достижения компетенций считаются сформированными при достижении соответствующих им результатов обучения.

2. ОБЪЁМ ДИСЦИПЛИНЫ

Объем дисциплины составляет 3 зачетных единицы.

Ниже приведено распределение общего объема дисциплины (в академических часах) в соответствии с утвержденным учебным планом.

Виды работ	Форма обучения
	Очная
	8 семестр
<i>Контактная работа</i>	52
занятия лекционного типа	16
лабораторные занятия	
практические занятия	32
курсовое проектирование	
консультации	2
промежуточная аттестация	2
<i>Самостоятельная работа</i>	56
<i>Всего</i>	108

3. СОДЕРЖАНИЕ ДИСЦИПЛИНЫ

Раздел 1. Интеллектуальные системы управления

Представление знаний. Мера интеллекта. Мера изменчивости. Обучаемость. Теория объектов. Интегральная теория создания искусственного интеллекта.

Нечёткие отношения. Свойства нечётких отношений. Декомпозиция нечетких отношений. Транзитивное замыкание нечетких отношений. Проекция нечетких отношений.

Аксиоматический подход к определению показателя размытости нечеткого множества. Нечеткие меры и интегралы. Нечеткие интегралы. Применение нечетких мер и интегралов для решения слабо структурированных задач.

Формализация понятия нечеткого алгоритма. Способы выполнения нечетких алгоритмов. Представление нечеткого алгоритма в виде графа. Обучающийся нечеткий алгоритм. Обучение на основе условной нечеткой меры. Адаптивный нечеткий логический регулятор. Алгоритм формирования нечеткого отношения предпочтения. Статическая экспертная система.

Практические занятия

ПР01. Методы теории нечётких множеств и нечёткой логики

ПР02. Принципы построения и обучения искусственных нейронных сетей на основе нейронов и персептронов

ПР03. Методы нечеткой логики в системах обработки информации

ПР04. Формирование и обучение нейронных сетей для различных задач обработки информации

Самостоятельная работа:

СР01. Интегральная теория создания искусственного интеллекта

СР02. Проекция нечетких отношений

СР03. Нечёткие интегралы

СР04. Статическая экспертная система

Раздел 2. Гибридные нейронные сети в технологиях управления мехатронными системами

Общие сведения о программах моделирования нейронных сетей. Характеристики современных нейропакетов. Пакеты расширения для системы компьютерной математики MATLAB по нейронным сетям и нечеткой логике. Применение искусственных нейронных сетей для прогнозирования. Нейросетевая экспертная система. Компактное представление информации репликативными нейронными сетями. Проектирование и оптимизация управления в технических системах.

Практические занятия

ПР05. Обработка информации на основе нечеткой логики

ПР06. Разработка нейронных сетей и программных средств их реализации на цифровой вычислительной технике

Самостоятельная работа:

СР05. Компактное представление информации репликативными нейронными сетями

СР06. Проектирование и оптимизация управления в технических системах

Раздел 3. Основы анализа данных при обработке информации в мехатронных системах

Роль анализа данных в мире и в управлении качеством, в частности. Научные исследования. Программное обеспечение. Построение системы анализа данных.

Сбор и подготовка данных

Источники данных. Сбор данных. Подготовка данных.

Регрессионный анализ

Общие сведения. Аналитическое решение. Численное решение. Выбор функции гипотезы.

Классификация данных

Общие сведения. Бинарная классификация. Качество классификации. Множественная классификация.

Кластерный анализ

Общие сведения. Метод К-средних.

Быстродействие систем анализа данных

Общие сведения. Вычислительная сложность.

ПР07. Вводный семинар по основам анализа данных.

ПР09. Сбор и подготовка данных

ПР09. Регрессионный анализ.

ПР10. Бинарная классификация.

ПР11. Множественная классификация.

ПР12. Кластерный анализ.

ПР13. Быстродействие систем анализа данных.

Самостоятельная работа:

СР07. Задание для самостоятельной работы:

1 Найдите в сети Интернет два сайта, на которых используются системы прогнозирования. 2 Найдите в сети Интернет два сайта, на которых используются рекомендательные системы. 3 Пользуясь системой SCOPUS, проанализируйте динамику количества публикаций за пять лет по направлениям Deep Learning, Big Data, Recommender Systems, Social Network Analysis. 4 Пользуясь системой SCOPUS, найдите пять публикаций с наибольшей цитируемостью публикаций за последние десять лет по направлениям Deep Learning, Big Data, Recommender Systems, Social Network Analysis. 5 Пользуясь системами SCOPUS, Web of Science, E-library (РИНЦ), выявите нескольких ведущих ученых в сфере анализа данных.

4. ПЕРЕЧЕНЬ УЧЕБНОЙ ЛИТЕРАТУРЫ, ИНФОРМАЦИОННЫХ РЕСУРСОВ И ТЕХНОЛОГИЙ

4.1. Учебная литература

1. Кузьмин, В. И. Методы анализа данных : учебное пособие / В. И. Кузьмин, А. Ф. Гадзаов. — 2-е изд., перераб. и доп. — Москва : РТУ МИРЭА, 2020. — 155 с. — Текст : электронный // Лань : электронно-библиотечная система. — URL: <https://e.lanbook.com/book/171433> (дата обращения: 17.03.2022). — Режим доступа: для авториз. пользователей.

2. Сапрыкин, О. Н. Интеллектуальный анализ данных : учебное пособие / О. Н. Сапрыкин. — Самара : Самарский университет, 2020. — 80 с. — ISBN 978-5-7883-1563-8. — Текст : электронный // Лань : электронно-библиотечная система. — URL: <https://e.lanbook.com/book/188906> (дата обращения: 17.03.2022). — Режим доступа: для авториз. пользователей.

3. Воскобойников, Ю. Е. Регрессионный анализ данных в пакете MATHCAD : учебное пособие / Ю. Е. Воскобойников. — Санкт-Петербург : Лань, 2022. — 224 с. — ISBN 978-5-8114-1096-5. — Текст : электронный // Лань : электронно-библиотечная система. — URL: <https://e.lanbook.com/book/210557> (дата обращения: 17.03.2022). — Режим доступа: для авториз. пользователей.

4. Юре, Л. Анализ больших наборов данных / Л. Юре, Р. Ананд, Д. У. Джеффри ; перевод с английского А. А. Слинкин. — Москва : ДМК Пресс, 2016. — 498 с. — ISBN 978-5-97060-190-7. — Текст : электронный // Лань : электронно-библиотечная система. — URL: <https://e.lanbook.com/book/93571> (дата обращения: 17.03.2022). — Режим доступа: для авториз. пользователей.

5. Громов, Ю.Ю. Интеллектуальные информационные системы и технологии: учебное пособие/ Ю.Ю. Громов, О.Г. Иванова, В.В. Алексеев и др. – Тамбов: Издательство ФГБОУ ВПО «ТГТУ», 2013. – 244 с. – Режим доступа: <http://www.tstu.ru/book/elib/pdf/2013/gromov2-a.pdf>

6. Яхьяева Г.Э. Нечеткие множества и нейронные сети [Электронный ресурс] : учебное пособие / Г.Э. Яхьяева. — Электрон. текстовые данные. — Москва, Саратов: Интернет-Университет Информационных Технологий (ИНТУИТ), Вузовское образование, 2017. — 320 с. — 978-5-4487-0079-8. — Режим доступа: <http://www.iprbookshop.ru/67390.html>

7. Интеллектуальные системы [Электронный ресурс] : методические указания к лабораторным работам для студентов бакалавриата, обучающихся по направлению подготовки 01.03.04 «Прикладная математика» / . — Электрон. текстовые данные. — М. : Московский государственный строительный университет, Ай Пи Эр Медиа, ЭБС АСВ, 2015. — 57 с. — 978-5-7264-1169-9. — Режим доступа: <http://www.iprbookshop.ru/39786.html>

4.2. Интернет-ресурсы, в том числе современные профессиональные базы данных и информационные справочные системы

Университетская информационная система «РОССИЯ» <https://uisrussia.msu.ru>

Справочно-правовая система «Консультант+» <http://www.consultant-urist.ru>

Справочно-правовая система «Гарант» <http://www.garant.ru>

База данных Web of Science <https://apps.webofknowledge.com/>

База данных Scopus <https://www.scopus.com>

Портал открытых данных Российской Федерации <https://data.gov.ru>

База открытых данных Министерства труда и социальной защиты РФ <https://rosmintrud.ru/opendata>

База данных Научной электронной библиотеки eLIBRARY.RU <https://elibrary.ru/>

База данных профессиональных стандартов Министерства труда и социальной защиты РФ <http://profstandart.rosmintrud.ru/obshchiy-informatsionnyy-blok/natsionalnyy-reestr-professionalnykh-standartov/>

Базы данных Министерства экономического развития РФ <http://www.economy.gov.ru>

База открытых данных Росфинмониторинга <http://www.fedsfm.ru/opendata>

Электронная база данных «Издательство Лань» <https://e.lanbook.com>

Электронная библиотечная система «IPRbooks» <http://www.iprbookshop.ru>

База данных «Электронно-библиотечная система «ЭБС ЮРАЙТ» <https://www.biblio-online.ru>

База данных электронно-библиотечной системы ТГТУ <http://elib.tstu.ru>

Федеральная государственная информационная система «Национальная электронная библиотека» <https://нэб.рф>

Национальный портал онлайн обучения «Открытое образование» <https://openedu.ru>

Электронная база данных "Polpred.com Обзор СМИ" <https://www.polpred.com>

Официальный сайт Федерального агентства по техническому регулированию и метрологии <http://protect.gost.ru/>

Ресурсы электронной информационно-образовательной среды университета представлены в локальном нормативном акте «Положение об электронной информационно-образовательной среде Тамбовского государственного технического университета».

Электронные образовательные ресурсы, к которым обеспечен доступ обучающихся, в т.ч. приспособленные для использования инвалидами и лицами с ограниченными возможностями здоровья, приведены на официальном сайте университета в разделе «Университет»-«Сведения об образовательной организации»-«Материально-техническое обеспечение и оснащенность образовательного процесса».

Сведения о лицензионном программном обеспечении, используемом в образовательном процессе, представлены на официальном сайте университета в разделе «Образование»-«Учебная работа»-«Доступное программное обеспечение».

5. МЕТОДИЧЕСКИЕ УКАЗАНИЯ ДЛЯ ОБУЧАЮЩИХСЯ ПО ОСВОЕНИЮ ДИСЦИПЛИНЫ

Планирование и организация времени, необходимого для изучения дисциплины.

Важным условием успешного освоения дисциплины является создание Вами системы правильной организации труда, позволяющей распределить учебную нагрузку равномерно в соответствии с графиком образовательного процесса. Большую помощь в этом может оказать составление плана работы на семестр, месяц, неделю, день. Его наличие позволит подчинить свободное время целям учебы, трудиться более успешно и эффективно. С вечера всегда надо распределять работу на завтрашний день. В конце каждого дня целесообразно подвести итог работы: тщательно проверить, все ли выполнено по намеченному плану, не было ли каких-либо отступлений, а если были, по какой причине они произошли. Нужно осуществлять самоконтроль, который является необходимым условием Вашей успешной учебы. Если что-то осталось невыполненным, необходимо изыскать время для завершения этой части работы, не уменьшая объема недельного плана. Все задания к практическим занятиям, а также задания, вынесенные на самостоятельную работу, рекомендуется выполнять непосредственно после соответствующей темы лекционного курса, что способствует лучшему усвоению материала, позволяет своевременно выявить и устранить «пробелы» в знаниях, систематизировать ранее пройденный материал, на его основе приступить к овладению новыми знаниями и навыками.

Система университетского обучения основывается на рациональном сочетании нескольких видов учебных занятий (в первую очередь, лекций и практических занятий), работа на которых обладает определенной спецификой.

Подготовка к лекциям.

Знакомство с дисциплиной происходит уже на первой лекции, где от Вас требуется не просто внимание, но и самостоятельное оформление конспекта. При работе с конспектом лекций необходимо учитывать тот фактор, что одни лекции дают ответы на конкретные вопросы темы, другие – лишь выявляют взаимосвязи между явлениями, помогая студенту понять глубинные процессы развития изучаемого предмета как в истории, так и в настоящее время.

Конспектирование лекций – сложный вид вузовской аудиторной работы, предполагающий интенсивную умственную деятельность студента. Конспект является полезным тогда, когда записано самое существенное и сделано это Вами. Не надо стремиться записать дословно всю лекцию. Такое «конспектирование» приносит больше вреда, чем пользы. Целесообразно вначале понять основную мысль, излагаемую лектором, а затем записать ее. Желательно запись осуществлять на одной странице листа или оставляя поля, на которых позднее, при самостоятельной работе с конспектом, можно сделать дополнительные записи, отметить непонятные места.

Конспект лекции лучше подразделять на пункты, соблюдая красную строку. Этому в большой степени будут способствовать вопросы плана лекции, предложенные преподавателям. Следует обращать внимание на акценты, выводы, которые делает лектор, отмечая наиболее важные моменты в лекционном материале замечаниями «важно», «хорошо запомнить» и т.п. Можно делать это и с помощью разноцветных маркеров или ручек, подчеркивая термины и определения.

Целесообразно разработать собственную систему сокращений, аббревиатур и символов. Однако при дальнейшей работе с конспектом символы лучше заменить обычными словами для быстрого зрительного восприятия текста.

Работая над конспектом лекций, Вам всегда необходимо использовать не только учебник, но и ту литературу, которую дополнительно рекомендовал лектор. Именно такая

серьезная, кропотливая работа с лекционным материалом позволит глубоко овладеть теоретическим материалом.

Подготовка к практическим занятиям.

Подготовку к каждому практическому занятию Вы должны начать с ознакомления с планом практического занятия, который отражает содержание предложенной темы. Тщательное продумывание и изучение вопросов плана основывается на проработке текущего материала лекции, а затем изучения обязательной и дополнительной литературы, рекомендованной к данной теме. Все новые понятия по изучаемой теме необходимо выучить наизусть и внести в глоссарий, который целесообразно вести с самого начала изучения курса.

Результат такой работы должен проявиться в Вашей способности свободно ответить на теоретические вопросы практикума, выступать и участвовать в коллективном обсуждении вопросов изучаемой темы, правильно выполнять практические задания и контрольные работы.

В процессе подготовки к практическим занятиям, Вам необходимо обратить особое внимание на самостоятельное изучение рекомендованной литературы. При всей полноте конспектирования лекции в ней невозможно изложить весь материал из-за лимита аудиторных часов. Поэтому самостоятельная работа с учебниками, учебными пособиями, научной, справочной литературой, материалами периодических изданий и Интернета является наиболее эффективным методом получения дополнительных знаний, позволяет значительно активизировать процесс овладения информацией, способствует более глубокому усвоению изучаемого материала, формирует у Вас отношение к конкретной проблеме.

Рекомендации по работе с литературой.

Работу с литературой целесообразно начать с изучения общих работ по теме, а также учебников и учебных пособий. Далее рекомендуется перейти к анализу монографий и статей, рассматривающих отдельные аспекты проблем, изучаемых в рамках курса, а также официальных материалов и неопубликованных документов (научно-исследовательские работы, диссертации), в которых могут содержаться основные вопросы изучаемой проблемы.

Работу с источниками надо начинать с ознакомительного чтения, т.е. просмотреть текст, выделяя его структурные единицы. При ознакомительном чтении закладками отмечаются те страницы, которые требуют более внимательного изучения.

В зависимости от результатов ознакомительного чтения выбирается дальнейший способ работы с источником. Если для разрешения поставленной задачи требуется изучение некоторых фрагментов текста, то используется метод выборочного чтения. Если в книге нет подробного оглавления, следует обратить внимание ученика на предметные и именные указатели.

Избранные фрагменты или весь текст (если он целиком имеет отношение к теме) требуют вдумчивого, неторопливого чтения с «мысленной проработкой» материала. Такое чтение предполагает выделение: 1) главного в тексте; 2) основных аргументов; 3) выводов. Особое внимание следует обратить на то, вытекает тезис из аргументов или нет.

Необходимо также проанализировать, какие из утверждений автора носят проблематичный, гипотетический характер, и уловить скрытые вопросы.

Понятно, что умение таким образом работать с текстом приходит далеко не сразу. Наилучший способ научиться выделять главное в тексте, улавливать проблематичный характер утверждений, давать оценку авторской позиции – это сравнительное чтение, в ходе которого Вы знакомитесь с различными мнениями по одному и тому же вопросу, сравниваете весомость и доказательность аргументов сторон и делаете вывод о наибольшей убедительности той или иной позиции.

Если в литературе встречаются разные точки зрения по тому или иному вопросу из-за сложности прошедших событий и правовых явлений, нельзя их отвергать, не разобравшись. При наличии расхождений между авторами необходимо найти рациональное зерно у каждого из них, что позволит глубже усвоить предмет изучения и более критично оценивать изучаемые вопросы. Знакомясь с особыми позициями авторов, нужно определять их схожие суждения, аргументы, выводы, а затем сравнивать их между собой и применять из них ту, которая более убедительна.

Следующим этапом работы с литературными источниками является создание конспектов, фиксирующих основные тезисы и аргументы. Можно делать записи на отдельных листах, которые потом легко систематизировать по отдельным темам изучаемого курса. Другой способ – это ведение тематических тетрадей-конспектов по одной какой-либо теме. Большие специальные работы монографического характера целесообразно конспектировать в отдельных тетрадях. Здесь важно вспомнить, что конспекты пишутся на одной стороне листа, с полями и достаточным для исправления и ремарок межстрочным расстоянием (эти правила соблюдаются для удобства редактирования). Если в конспектах приводятся цитаты, то непременно должно быть дано указание на источник (автор, название, выходные данные, № страницы). Впоследствии эта информация может быть использована при написании текста реферата или другого задания.

Таким образом, при работе с источниками и литературой важно уметь:

- сопоставлять, сравнивать, классифицировать, группировать, систематизировать информацию в соответствии с определенной учебной задачей;
- обобщать полученную информацию, оценивать прослушанное и прочитанное;
- фиксировать основное содержание сообщений; формулировать, устно и письменно, основную идею сообщения; составлять план, формулировать тезисы;
- готовить и презентовать развернутые сообщения типа доклада;
- работать в разных режимах (индивидуально, в паре, в группе), взаимодействуя друг с другом;
- пользоваться реферативными и справочными материалами;
- контролировать свои действия и действия своих товарищей, объективно оценивать свои действия;
- обращаться за помощью, дополнительными разъяснениями к преподавателю, другим студентам;
- пользоваться лингвистической или контекстуальной догадкой, словарями различного характера, различного рода подсказками, опорами в тексте (ключевые слова, структура текста, предваряющая информация и др.);
- использовать при говорении и письме перифраз, синонимичные средства, словоописания общих понятий, разъяснения, примеры, толкования, «словотворчество»;
- повторять или перефразировать реплику собеседника в подтверждении понимания его высказывания или вопроса;
- обратиться за помощью к собеседнику (уточнить вопрос, переспросить и др.);
- использовать мимику, жесты (вообще и в тех случаях, когда языковых средств не хватает для выражения тех или иных коммуникативных намерений).

Подготовка к промежуточной аттестации.

При подготовке к промежуточной аттестации целесообразно:

- внимательно изучить перечень вопросов и определить, в каких источниках находятся сведения, необходимые для ответа на них;
- внимательно прочитать рекомендованную литературу;
- составить краткие конспекты ответов (планы ответов).

6. МАТЕРИАЛЬНО-ТЕХНИЧЕСКОЕ ОБЕСПЕЧЕНИЕ

По всем видам учебной деятельности в рамках дисциплины используются аудитории, оснащенные необходимым специализированным оборудованием.

Наименование специальных помещений	Оснащенность специальных помещений	Перечень лицензионного программного обеспечения / Реквизиты подтверждающего документа
учебные аудитории для проведения занятий лекционного типа 367а/С, 372/С, 353/С	Мебель: учебная мебель Технические средства обучения: экран, проектор, компьютер	MS Office, Windows / Корпоративные академические лицензии бессрочные Microsoft Open License № 61010664, 60979359, 61316870, 45560005, 45341392, 44964701, 49066437, 48248804, 49487340, 43925361, 44544975, 43239932, 42882586, 46733190, 45936776, 46019880, 47425744, 47869741, 60102643, 41875901
учебные аудитории для проведения практических занятий, индивидуальных консультаций, текущего контроля и промежуточной аттестации 363/С, 360/С	Мебель: учебная мебель Технические средства обучения: Оборудование: персональные компьютеры	Mathcad 15 <i>Лицензия №8А1462152 бессрочная договор №21 от 14.12.2010г.</i> MATLAB R2013b <i>Лицензия №537913 бессрочная Договор №43759/VRN3 от 07.11.2013г.</i>

Для самостоятельной работы обучающихся предусмотрены помещения, укомплектованные специализированной мебелью, оснащенные компьютерной техникой с возможностью подключения к сети «Интернет» и обеспечением доступа в электронную информационно-образовательную среду университета.

Наименование помещений для самостоятельной работы обучающихся	Оснащенность помещений для самостоятельной работы обучающихся	Перечень лицензионного программного обеспечения / Реквизиты подтверждающего документа
Помещение для самостоятельной работы обучающихся (читальный зал Научной библиотеки)	Мебель: учебная мебель Комплект специализированной мебели: компьютерные столы Оборудование: компьютерная техника с подключением к информационно-коммуникационной сети «Интернет» и доступом в электронную информационно-образовательную среду образовательной организации, веб-камеры, коммуникационное оборудование, обеспечивающее доступ к сети интернет (проводное соединение и беспроводное соединение по технологии Wi-Fi)	MS Office, Windows / Корпоративная академическая лицензия бессрочная Microsoft Open License №66426830
Помещение для самостоятельной работы обучающихся (ауд. 333/А)	Мебель: учебная мебель Комплект специализированной мебели: компьютерные столы Оборудование: компьютерная техника с подключением к информационно-коммуникационной сети «Интернет» и доступом в электронную информационно-образовательную среду образовательной организации, веб-камеры, коммуникационное оборудование, обеспечивающее доступ к сети ин-	MS Office, Windows / Корпоративная академическая лицензия бессрочная Microsoft Open License №66426830

15.03.06 «Мехатроника и робототехника»
«Информационно-сенсорные системы в мехатронике»

Наименование помещений для самостоятельной работы обучающихся	Оснащенность помещений для самостоятельной работы обучающихся	Перечень лицензионного программного обеспечения / Реквизиты подтверждающего документа
	тернет (проводное соединение и беспроводное соединение по технологии Wi-Fi)	

7. ТЕКУЩИЙ КОНТРОЛЬ УСПЕВАЕМОСТИ И ПРОМЕЖУТОЧНАЯ АТТЕСТАЦИЯ

Проверка достижения результатов обучения по дисциплине осуществляется в рамках текущего контроля успеваемости и промежуточной аттестации.

7.1. Текущий контроль успеваемости

Текущий контроль успеваемости включает в себя мероприятия по оцениванию выполнения заданий на практических занятиях, заданий для самостоятельной работы. Мероприятия текущего контроля успеваемости приведены в таблице 7.1.

Таблица 7.1 – Мероприятия текущего контроля успеваемости

Обозначение	Наименование	Форма контроля
ПР01	Методы теории нечетких множеств и нечеткой логики	опрос
ПР02	Принципы построения и обучения искусственных нейронных сетей на основе нейронов и персептронов	опрос
ПР03	Методы нечеткой логики в системах обработки информации	опрос
ПР04	Формирование и обучение нейронных сетей для различных задач обработки информации	опрос
ПР05	Обработка информации на основе нечеткой логики	опрос
ПР06	Разработка нейронных сетей и программных средств их реализации на цифровой вычислительной технике	опрос
СР01	Интегральная теория создания искусственного интеллекта	доклад
СР03	Нечеткие интегралы	доклад
СР06	Проектирование и оптимизация управления в технических системах	доклад
ПР07	Вводный семинар по основам анализа данных	опрос
ПР08	Сбор и подготовка данных	Опрос
ПР09	Регрессионный анализ	Опрос
ПР10	Бинарная классификация	Опрос
ПР11	Множественная классификация	Опрос
ПР12	Кластерный анализ	Опрос
ПР13	Быстродействие систем анализа данных	Защита отчетов

7.2. Промежуточная аттестация

Формы промежуточной аттестации по дисциплине приведены в таблице 7.2.

Таблица 7.2 – Формы промежуточной аттестации

Обозначение	Форма отчетности	Очная
Экз01	Экзамен	8 семестр

8. ФОНД ОЦЕНОЧНЫХ СРЕДСТВ

8.1. Оценочные средства

ИД-2 (ОПК-11) Знает методы теории нечетких множеств и нечеткой логики, принципы построения и обучения искусственных нейронных сетей на основе нейронов и персептронов

Результаты обучения	Контрольные мероприятия
Знает методы теории нечетких множеств и нечеткой логики	ПР01, СР01, Экз01
Знает принципы построения и обучения искусственных нейронных сетей на основе нейронов и персептронов	ПР02, Экз01

ИД-6 (ОПК-11) Умеет использовать методы нечеткой логики в системах обработки информации, формировать и обучать нейронные сети для различных задач обработки информации

Результаты обучения	Контрольные мероприятия
Умеет использовать методы нечеткой логики в системах обработки информации	ПР03, СР03, Экз01
Умеет формировать и обучать нейронные сети для различных задач обработки информации	ПР04, Экз01
Умеет применять методы анализа данных в информационно-сенсорных системах мехатроники и робототехники	ПР07-ПР13

ИД-9 (ОПК-11) Владеет способом обработки информации на основе нечеткой логики, навыками разработки нейронных сетей и программных средств их реализации на цифровой вычислительной технике

Результаты обучения	Контрольные мероприятия
Владеет способом обработки информации на основе нечеткой логики	ПР05, Экз01
Владеет навыками разработки нейронных сетей и программных средств их реализации на цифровой вычислительной технике	ПР06, СР06, Экз01

Задания к опросу ПР01

1. Нечёткое множество
2. Нечёткая логика
3. Символическая нечёткая логика
4. Синтез функций непрерывной логики
5. Теория приближенных вычислений

Темы доклада СР01

1. Искусственный интеллект
2. Интегральная теория создания искусственного интеллекта
3. Решение открытых задач с помощью искусственного интеллекта
4. Основные идеи интегральной теории

Задания к опросу ПР02

1. Персептрон
2. Классификация персептронов
3. Персептрон с одним открытым слоем
4. Однослойный персептрон
5. Многослойный персептрон

Задания к опросу ПР03

1. Виды нечеткости знаний
2. Способы устранения и/или учета нечеткости знаний
3. Учёт недетерминированности вывода
4. Устранение многозначности
5. Учёт неточности и ненадёжности знаний и выводов
6. Учёт неполноты знаний и немонотонная логика

Темы доклада СР03

1. Определение нечёткого интеграла
2. Применение нечётких мер и интегралов для решения слабо структурированных задач
3. Процесс субъективного оценивания
4. Экспериментальное определение нечёткой меры

Задания к опросу ПР04

1. Компьютерное зрение
2. Распознавание образов
3. Распознавание лиц
4. Рекуррентные нейронные сети
5. Обучение с учителем
6. Обучение без учителя

Задания к опросу ПР05

1. Нечётко-логические устройства сбора и обработки информации
2. Нечёткие процессоры
3. Структура нечёткого регулятора
4. Специализированные аппаратные средства для реализации нечётких алгоритмов управления
5. Лингвистические вычислительные комплексы

Задания к опросу ПР06

1. Назначение пакета Neural Networks Toolbox
2. Обзор функций Neural Networks Toolbox
3. Примеры создания и использования нейронных сетей
4. Назначение и возможности пакета Fuzzy Logic Toolbox
5. Графический интерфейс Fuzzy Logic Toolbox
6. Построение нечёткой аппроксимирующей системы
7. Построение экспертной системы
8. Графический интерфейс гибридных систем
9. Графический интерфейс программы кластеризации

Темы доклада СР06

1. Схема типовой системы управления
2. Устойчивость систем
3. Линейные следящие системы
4. Постановка задачи оптимизации
5. Основные положения теории экстремумов
6. Классификация методов оптимизации
7. Оптимизация функции многих переменных в задачах управления
8. Связь задач оптимизации и проектирования оптимальных систем управления

9. Общая схема оптимизируемой системы управления
10. Оптимальное управление динамических систем

ПР07. 1 Дайте определение понятия «анализ данных». 2 Перечислите основные задачи анализа данных. 3 Приведите примеры применения методов анализа данных. 4 Приведите пример актуального направления в области анализа данных. 5 Приведите алгоритм построения системы анализа данных

ПР08 1 Приведите примеры непрерывных данных. 2 Приведите примеры категориальных данных. 3 Дайте определения понятию «источник данных». 4 Приведите способы классификации источников данных. 5 Охарактеризуйте понятие «открытые данные». 6 Приведите примеры источников открытых данных. 7 Перечислите основные форматы хранения данных. 8 Приведите алгоритм построения системы сбора данных на основе программного обеспечения Microsoft Excel. 9 Обоснуйте необходимость подготовки данных. 10 Охарактеризуйте операцию форматирования данных. 11 Приведите пример форматирования данных. 12 Охарактеризуйте операцию отбора данных. 13 Приведите пример отбора данных. 14 Охарактеризуйте операцию нормализации данных. 15 Приведите пример нормализации данных. 16 Охарактеризуйте операцию кодирования данных. 17 Приведите пример кодирования данных

ПР09 1 Сформулируйте понятие регрессионного анализа. 2 Приведите и охарактеризуйте виды регрессии. 3 Приведите примеры практических задач, требующих применения регрессионного анализа. 4 Перечислите несколько факторов, от которых зависит стоимость: квартиры, автомобиля, авиабилета. 5 Перечислите способы решения задачи регрессии. 6 Дайте определение парной регрессии. 7 Дайте определение множественной регрессии. 8 Приведите порядок решения регрессионной задачи аналитическим методом. 9 Охарактеризуйте особенности решения регрессионной задачи аналитическим методом. 10 Приведите порядок решения регрессионной задачи численными методами. 11 Охарактеризуйте особенности решения регрессионной задачи численными методами. 12 Охарактеризуйте эффекты недообученности и переобученности. 13 Приведите алгоритм подбора функции регрессии

ПР10, ПР11 1 Охарактеризуйте понятие классификации данных. 2 Виды классификации данных. 3 Перечислите методы классификации данных. 4 Приведите пример практического применения классификации. 5 Приведите алгоритм применения логистической регрессии. 6 Запишите функции штрафа при логистической регрессии. 7 Поясните суть проблемы линейного разделения классов. 8 Дайте определение ошибки классификации первого рода. 9 Дайте определение ошибки классификации второго рода. 10 Приведите примеры ошибок классификации и возможных последствий. 11 Приведите алгоритм оценки качества классификации по F1- критерию. 12 Запишите формулу расчета точности (precision). 13 Запишите формулу расчета чувствительности (recall). 14 Запишите формулу расчета F-критерия. 15 Охарактеризуйте понятие «искусственная нейронная сеть». 16 Дайте определение понятию «нейрон». 17 Охарактеризуйте эффекты обучения искусственной нейронной сети. 18 Изобразите кривую обучения, иллюстрирующую эффект недообученности ИНС. 19 Изобразите кривую обучения, иллюстрирующую эффект переобученности ИНС

ПР12 1 Дайте определение понятия «кластер». 2 Дайте определение понятия «кластеризация». 3 Охарактеризуйте два любых алгоритма кластеризации. 4 Назовите входные данные алгоритма k-средних. 5 Назовите выходные данные алгоритма k-средних. 6 Приведите последовательность шагов в алгоритме k-средних. 7 Приведите порядок кластерного анализа с помощью ПО kmeans.

Теоретические вопросы к экзамену Экз01

1. Информационная безопасность предприятия
2. Нечёткое множество
3. Нечёткая логика
4. Символическая нечёткая логика
5. Синтез функций непрерывной логики
6. Теория приближенных вычислений
7. Искусственный интеллект
8. Интегральная теория создания искусственного интеллекта
9. Решение открытых задач с помощью искусственного интеллекта
10. Основные идеи интегральной теории
11. Персептрон
12. Классификация персептронов
13. Персептрон с одним открытым слоем
14. Однослойный персептрон
15. Многослойный персептрон
16. Виды нечеткости знаний
17. Способы устранения и/или учета нечеткости знаний
18. Учёт недетерминированности вывода
19. Устранение многозначности
20. Учёт неточности и ненадёжности знаний и выводов
21. Учёт неполноты знаний и немонотонная логика
22. Определение нечёткого интеграла
23. Применение нечётких мер и интегралов для решения слабо структурированных задач
24. Процесс субъективного оценивания
25. Экспериментальное определение нечёткой меры
26. Компьютерное зрение
27. Распознавание образов
28. Распознавание лиц
29. Рекуррентные нейронные сети
30. Обучение с учителем
31. Обучение без учителя
32. Нечётко-логические устройства сбора и обработки информации
33. Нечёткие процессоры
34. Структура нечёткого регулятора
35. Специализированные аппаратные средства для реализации нечётких алгоритмов управления
36. Лингвистические вычислительные комплексы
37. Назначение пакета Neural Networks Toolbox
38. Обзор функций Neural Networks Toolbox
39. Примеры создания и использования нейронных сетей
40. Назначение и возможности пакета Fuzzy Logic Toolbox
41. Графический интерфейс Fuzzy Logic Toolbox
42. Построение нечёткой аппроксимирующей системы
43. Построение экспертной системы
44. Графический интерфейс гибридных систем
45. Графический интерфейс программы кластеризации
46. Схема типовой системы управления
47. Устойчивость систем
48. Линейные следящие системы

49. Постановка задачи оптимизации
50. Основные положения теории экстремумов
51. Классификация методов оптимизации
52. Оптимизация функции многих переменных в задачах управления
53. Связь задач оптимизации и проектирования оптимальных систем управления
54. Общая схема оптимизируемой системы управления
55. Оптимальное управление динамических систем

8.2. Критерии и шкалы оценивания

Каждое мероприятие текущего контроля успеваемости оценивается по шкале «зачтено», «не зачтено».

Оценка «зачтено» выставляется обучающемуся при выполнении всех указанных показателей (Таблица 8.1), допускаются несущественные неточности в изложении и оформлении материала

При невыполнении хотя бы одного из показателей выставляется оценка «не зачтено».

Таблица 8.1 – Критерии оценивания мероприятий текущего контроля успеваемости

Наименование, обозначение	Показатель
Опрос	даны правильные ответы не менее чем на 70% заданных вопросов

При оценивании результатов обучения по дисциплине в ходе промежуточной аттестации используются следующие критерии и шкалы.

Задание состоит из 2 теоретических вопросов и 1 практического задания.

Время на подготовку: 60 минут.

Оценка «отлично» выставляется обучающемуся, если он глубоко и прочно усвоил программный материал, исчерпывающе, последовательно, четко и логически стройно его излагает, умеет тесно увязывать теорию с практикой, свободно справляется с задачами, вопросами и другими видами применения знаний, не затрудняется с ответом при видоизменении заданий, использует в ответе материал рекомендуемой литературы, правильно обосновывает принятое решение, владеет разносторонними навыками и приемами выполнения практических заданий.

Оценка «хорошо» выставляется обучающемуся, если он твердо знает программный материал, грамотно и по существу излагает его, не допуская существенных неточностей в ответах на вопросы, правильно применяет теоретические положения при решении практических заданий, владеет необходимыми навыками и приемами их выполнения.

Оценка «удовлетворительно» выставляется обучающемуся, если он имеет знания только основного материала, но не усвоил его деталей, допускает неточности, недостаточно правильные формулировки, нарушения логической последовательности в изложении программного материала, испытывает затруднения при выполнении практических работ.

Оценка «неудовлетворительно» выставляется обучающемуся, который не знает значительной части программного материала, допускает существенные ошибки в ответах на вопросы, неуверенно, с большими затруднениями выполняет практические задания.

Результат обучения по дисциплине считается достигнутым при получении обучающимся оценки «зачтено», «удовлетворительно», «хорошо», «отлично» по каждому из контрольных мероприятий, относящихся к данному результату обучения.

МИНИСТЕРСТВО НАУКИ И ВЫСШЕГО ОБРАЗОВАНИЯ РОССИЙСКОЙ ФЕДЕРАЦИИ
Федеральное государственное бюджетное образовательное учреждение
высшего образования

«Тамбовский государственный технический университет»
(ФГБОУ ВО «ТГТУ»)



УТВЕРЖДАЮ

*Директор института автоматизации и
информационных технологий*

_____ Ю.Ю. Громов
« 15 » _____ февраля _____ 20 23 г.

РАБОЧАЯ ПРОГРАММА ДИСЦИПЛИНЫ

Б1.О.07.01 Проектная работа в профессиональной деятельности

(шифр и наименование дисциплины в соответствии с утвержденным учебным планом подготовки)

Направление

15.03.06 Мехатроника и робототехника

(шифр и наименование)

Профиль

Информационно-сенсорные системы в мехатронике

(наименование профиля образовательной программы)

Формы обучения: _____ ***очная*** _____

Кафедра: _____ ***Мехатроника и технологические измерения*** _____

(наименование кафедры)

Составитель:

_____ ***К.Т.Н, доцент*** _____

степень, должность

_____ ***подпись*** _____

_____ ***Н.М. Гребенникова*** _____

инициалы, фамилия

Заведующий кафедрой

_____ ***подпись*** _____

_____ ***П.В. Балабанов*** _____

инициалы, фамилия

Тамбов 2023

1. ПЛАНИРУЕМЫЕ РЕЗУЛЬТАТЫ ОБУЧЕНИЯ ПО ДИСЦИПЛИНЕ И ЕЕ МЕСТО В СТРУКТУРЕ ОПОП

Цель освоения дисциплины – достижение планируемых результатов обучения (таблица 1.1), соотнесенных с индикаторами достижения компетенций и целью реализации ОПОП.

Дисциплина входит в состав обязательной части образовательной программы.

Таблица 1.1 – Результаты обучения по дисциплине

Код, наименование индикатора	Результаты обучения по дисциплине
УК-1 Способен осуществлять поиск, критический анализ и синтез информации, применять системный подход для решения поставленных задач	
ИД-1 (УК-1) Умеет выявлять проблемы и анализировать пути их решения, решать практико-ориентированные задачи	Анализирует задачу, выделяя ее базовые составляющие
	Определяет и ранжирует информацию, требуемую для решения поставленной задачи
	Осуществляет поиск информации для решения поставленной задачи по различным типам запросов
УК-2 Способен определять круг задач в рамках поставленной цели и выбирать оптимальные способы их решения, исходя из действующих правовых норм, имеющихся ресурсов и ограничений	
ИД-1 (УК-2) Умеет самостоятельно определять цели деятельности, планировать, контролировать и корректировать проектную деятельность, выбирая успешные стратегии в различных ситуациях	Формулирует проблему, решение которой напрямую связано с достижением цели проекта, определяет связи между поставленными задачами и ожидаемые результаты их решения
	Разрабатывает концепцию проекта в рамках обозначенной проблемы: формулирует цель, задачи, обосновывает актуальность, значимость, ожидаемые результаты и возможные сферы их применения
	Разрабатывает план реализации проекта с использованием инструментов планирования
	Определяет имеющиеся ресурсы и ограничения, действующие правовые нормы в рамках поставленных задач
	Делает выводы и представляет информацию по проекту в удобном для восприятия виде
УК-3 Способен осуществлять социальное взаимодействие и реализовывать свою роль в команде	
ИД-3 (УК-3) Умеет работать в команде и организовывать работу команды, вырабатывая командную стратегию для достижения поставленной цели	Реализует свою роль в команде, исходя из стратегии сотрудничества для достижения поставленной цели
	Анализирует возможные последствия личных действий и планирует свои действия для достижения заданного результата
	Осуществляет обмен информацией, знаниями и опытом с членами команды, соблюдает установленные нормы и правила командной работы, несет личную ответственность за общий результат
УК-6 Способен управлять своим временем, выстраивать и реализовывать траекторию саморазвития на основе принципов образования в течение всей жизни	
ИД-1 (УК-6) Знает основные принципы	ориентируется в приоритетных направлениях профессионального развития

Код, наименование индикатора	Результаты обучения по дисциплине
профессионального развития и требования рынка труда	знает формы, технологии и правила организации самостоятельной работы
ИД-2 (УК-6) Умеет анализировать и систематизировать информацию из различных источников для организации профессиональной деятельности	умеет планировать свою жизнедеятельность на период обучения в образовательной организации
	умеет формировать цели и расставлять приоритеты их достижения исходя из значимости и имеющихся ресурсов

Результаты обучения по дисциплине достигаются в рамках осуществления всех видов контактной и самостоятельной работы обучающихся в соответствии с утвержденным учебным планом.

Индикаторы достижения компетенций считаются сформированными при достижении соответствующих им результатов обучения.

2. ОБЪЁМ ДИСЦИПЛИНЫ

Объем дисциплины составляет 4 зачетных единицы.

Ниже приведено распределение общего объема дисциплины (в академических часах) в соответствии с утвержденным учебным планом.

Виды работ	Форма обучения	
	Очная	
	6 семестр	7 семестр
<i>Контактная работа</i>	33	33
занятия лекционного типа		
лабораторные занятия		
практические занятия	32	32
курсовое проектирование		
консультации		
промежуточная аттестация	1	1
<i>Самостоятельная работа</i>	39	39
<i>Всего</i>	72	72

3. СОДЕРЖАНИЕ ДИСЦИПЛИНЫ

Проектная идея. Генерация проектных идей. Командообразование (образование проектных команд), определение состава проектной команды. Выбор лидера в команде. Работа проектных команд с витриной проектов. Распределение ролей в команде. Прикрепление наставника к проектной команде. Разработка паспорта проекта. Создание концепции проекта. Конкретизация актуальности, целевой аудитории, проблемы проекта, его цели, задач, плана выполнения проекта. Определение решения и прототипа проекта. Работа проектной команды в рамках жизненного цикла проекта. Выполнение календарного графика реализации проекта. Предзащита проекта, экспертные дни. Подведение итогов. Защита проекта.

Практические занятия

ПР01-ПР02 Знакомство, информация об идее проекта (проблема-решение), стейкхолдеры (целевая аудитория), распределение ролей в команде. Постановка задач до следующей встречи.

Результаты проектных встреч:

Список команды, лидер и распределение ролей/функций, описание целевой аудитории, обоснование актуальности, первичное описание решения, постановка задачи на проектирование, цели и задачи проекта.

ПР03 Семинар от промышленных партнеров

ПР04-ПР05 Разработка концепции продукта. Контроль выполнения поставленных задач. Ожидаемый результат (прототип) к финалу, календарный план, организационный план. План проверки гипотезы. Проверка гипотезы и уточнение/изменение концепции/решения. Выполнение паспорта проекта. Постановка задач до следующей встречи.

Результаты проектных встреч:

Первичное описание концепции, вопросы для проверки гипотезы и вариант сбора/обработки ответов. Календарный план (сроки, ответственные и результат).

ПР06 Контроль промежуточных результатов (первичного описания концепции проекта)

Результаты проектных встреч:

Отчет/презентация

ПР07 Семинар от промышленных партнеров

ПР08-ПР09 Проектная работа по календарному плану.

Обсуждение необходимости привлечения внешних экспертов, консультантов для проекта. Анализ рынка: изучение потребителей, определение емкости и потенциала рынка, оценка конкурентов.

Результаты проектных встреч:

Постановка задач до следующей встречи.

Результаты по этапам календарного плана.

ПР10 Контроль промежуточных результатов

Результаты проектных встреч:

Отчет/презентация

ПР011-ПР13 Проектная работа по календарному плану. Подготовка к экспертному дню и активностям проектной недели.

Результаты проектных встреч:

Результаты по этапам календарного плана. Проработка прототипа. Решение о демонстрационных (презентационных) материалах, представляемых экспертам.

ПР14 Подготовка к экспертной оценке, репетиции, участие в мероприятиях проектной недели

Результаты проектных встреч:

Готовность к презентации проекта.

ПР15 Экспертная оценка промежуточных результатов проекта

Результаты проектных встреч:

Отчет/презентация

ПР16 Рефлексия после экспертной оценки. Внесение изменений на основе экспертной оценки.

ПР17-ПР18 Проектная работа по календарному плану команды. Анализ аналогов проекта, оценка потенциальных рисков. Возможность участия в получении грантов.

Постановка задач до следующей встречи.

Результаты проектных встреч:

Результаты по этапам календарного плана. Задачи на следующую неделю. Изучены аналоги и выявлены преимущества проекта. Внесение изменений.

ПР19 Семинар от индустриальных партнеров

ПР20 Контроль промежуточных результатов

Результаты проектных встреч:

Отчет/презентация

ПР21-ПР22 Проектная работа по календарному плану команды. Обсуждение будущего прототипа. Определение перечня необходимых ресурсов для изготовления прототипа, реализации проекта. Бизнес-моделирование проекта (проработка экономики проекта).

Постановка задач до следующей встречи.

Результаты проектных встреч:

Результаты по этапам календарного плана команды. Перечень и описание необходимых ресурсов. Задачи на следующую неделю.

ПР23-ПР24 Контроль выполнения поставленных задач. Проектная работа по календарному плану команды. Подготовка и обсуждение материалов для предзащиты. Работа над презентацией. Утверждение презентации (проблема, идея, концепция, актуальность, аналоги/конкуренты, решение/ожидаемый результат). Постановка задачи для предзащиты.

Результаты проектных встреч:

Результаты по этапам календарного плана. Презентация, демонстрационные материалы по результатам проектирования. Корректировка и описание прототипа. Задачи на предзащиту.

ПР25 Контроль промежуточных результатов (экспертная оценка проекта)

Результаты проектных встреч:

Отчет/презентация

ПР26-ПР27 Рефлексия после экспертной оценки. Внесение изменений на основе проведенного мероприятия. Контроль выполнения поставленных задач. Постановка задач до следующей встречи.

Результаты проектных встреч:

Результаты по этапам календарного плана. Внесение изменений на основе предзащиты. Задачи на следующую неделю.

ПР28-ПР29 Контроль выполнения поставленных задач. Проектная работа по календарному плану команды. Результаты проверки гипотезы и корректировка проекта. Каналы продвижения проекта. Работа над прототипом. Партнеры проекта (инвестиционный план/стратегия фандрайзинга для социальных проектов)

Результаты проектных встреч:

Результаты проверки гипотезы. Маркетинг проекта. Перечень партнеров проекта. Результаты по этапам календарного плана. Задачи на следующую неделю

ПР30- ПР31 Контроль выполнения поставленных задач. Подготовка к защите проекта. Подготовка/изготовление прототипа. Утверждение материалов для финальной защиты (презентация, прототип, раздаточные материалы). Защита проекта

Результаты проектных встреч:

Подготовка и корректировка презентации, решение о представлении прототипа.

Отчет/презентация

ПР32 Рефлексия после защиты, подведение итогов

4. ПЕРЕЧЕНЬ УЧЕБНОЙ ЛИТЕРАТУРЫ, ИНФОРМАЦИОННЫХ РЕСУРСОВ И ТЕХНОЛОГИЙ

4.1. Учебная литература

1. Никитаева, А. Ю. Проектный менеджмент : учебное пособие / А. Ю. Никитаева. — Ростов-на-Дону, Таганрог : Издательство Южного федерального университета, 2018. — 188 с. — ISBN 978-5-9275-2640-6. — Текст : электронный // Электронно-библиотечная система IPR BOOKS : [сайт]. — URL: <http://www.iprbookshop.ru/87476.html>. — Режим доступа: для авторизир. пользователей
2. Ильин, В. В. Проектный менеджмент : практическое пособие / В. В. Ильин. — 3-е изд. — Москва : Интермедиа, 2018. — 264 с. — ISBN 978-5-91349-054-4. — Текст : электронный // Электронно-библиотечная система IPR BOOKS : [сайт]. — URL: <http://www.iprbookshop.ru/89602.html>. — Режим доступа: для авторизир. пользователей
3. Ньютон, Ричард Управление проектами от А до Я / Ричард Ньютон ; перевод А. Кириченко. — Москва : Альпина Бизнес Букс, 2019. — 192 с. — ISBN 978-5-9614-0539-2. — Текст : электронный // Электронно-библиотечная система IPR BOOKS : [сайт]. — URL: <http://www.iprbookshop.ru/82359.html>. — Режим доступа: для авторизир. пользователей
4. Яковенко, Л. В. Управление проектами информатизации : методическое пособие для магистров по специальности 8.03050201 «Экономическая кибернетика» и бакалавров по специальности 6.030502 «Экономическая кибернетика» / Л. В. Яковенко. — Симферополь : Университет экономики и управления, 2012. — 140 с. — ISBN 2227-8397. — Текст : электронный // Электронно-библиотечная система IPR BOOKS : [сайт]. — URL: <http://www.iprbookshop.ru/54719.html>. — Режим доступа: для авторизир. пользователей
5. Синенко, С. А. Управление проектами : учебно-практическое пособие / С. А. Синенко, А. М. Славин, Б. В. Жадановский. — Москва : Московский государственный строительный университет, Ай Пи Эр Медиа, ЭБС АСВ, 2015. — 181 с. — ISBN 978-5-7264-1212-2. — Текст : электронный // Электронно-библиотечная система IPR BOOKS : [сайт]. — URL: <http://www.iprbookshop.ru/40574.html> (дата обращения: 15.01.2021). — Режим доступа: для авторизир. пользователей
6. Управление проектами с использованием Microsoft Project : учебное пособие / Т. С. Васючкова, М. А. Держо, Н. А. Иванчева, Т. П. Пухначева. — 3-е изд. — Москва, Саратов : Интернет-Университет Информационных Технологий (ИНТУИТ), Ай Пи Ар Медиа, 2020. — 147 с. — ISBN 978-5-4497-0361-3. — Текст : электронный // Электронно-библиотечная система IPR BOOKS : [сайт]. — URL: <http://www.iprbookshop.ru/89480.html>. — Режим доступа: для авторизир. пользователей
7. Ехлаков, Ю. П. Управление программными проектами. Стандарты, модели : учебное пособие для вузов / Ю. П. Ехлаков. — 2-е изд., стер. — Санкт-Петербург : Лань, 2020. — 244 с. — ISBN 978-5-8114-5335-1. — Текст : электронный // Лань : электронно-библиотечная система. — URL: <https://e.lanbook.com/book/148472>. — Режим доступа: для авториз. пользователей.
8. Стартап-гайд: Как начать... и не закрыть свой интернет-бизнес / Пол Грэм, С. Ашин, Н. Давыдов [и др.] ; под редакцией М. Р. Зобниной. — Москва : Альпина Паблишер, 2019. — 176 с. — ISBN 978-5-9614-4824-5. — Текст : электронный // Электронно-библиотечная система IPR BOOKS : [сайт]. — URL: <http://www.iprbookshop.ru/82519.html>. — Режим доступа: для авторизир. пользователей
9. Рис, Э. Метод стартапа: предпринимательские принципы управления для долгосрочного роста компании / Э. Рис ; перевод М. Кульнева ; под редакцией С. Турко. — Москва : Альпина Паблишер, 2018. — 352 с. — ISBN 978-5-9614-0718-1. — Текст : электронный // Электронно-библиотечная система IPR BOOKS : [сайт]. — URL: <http://www.iprbookshop.ru/94294.html>. — Режим доступа: для авторизир. пользователей
10. Гай, Кавасаки Стартап по Кавасаки: проверенные методы начала любого дела / Кавасаки Гай ; перевод Д. Глебов ; под редакцией В. Потапова. — Москва : Альпина Паблишер, 2019. — 336 с. — ISBN 978-5-9614-5891-6. — Текст : электронный // Электронно-библиотечная система IPR BOOKS : [сайт]. — URL: <http://www.iprbookshop.ru/86879.html>. — Режим доступа: для авторизир. пользователей

11. Питер, Тиль От нуля к единице: как создать стартап, который изменит будущее / Тиль Питер, Мастерс Блейк. — Москва : Альпина Паблишер, 2019. — 192 с. — ISBN 978-5-9614-4839-9. — Текст : электронный // Электронно-библиотечная система IPR BOOKS : [сайт]. — URL: <http://www.iprbookshop.ru/86751.html>. — Режим доступа: для авторизир. пользователей

12. Стив, Бланк Четыре шага к озарению: стратегии создания успешных стартапов / Бланк Стив. — Москва : Альпина Паблишер, 2019. — 376 с. — ISBN 978-5-9614-4645-6. — Текст : электронный // Электронно-библиотечная система IPR BOOKS : [сайт]. — URL: <http://www.iprbookshop.ru/86740.html>. — Режим доступа: для авторизир. пользователей

13. Василенко, С. В. Эффектная и эффективная презентация : практическое пособие / С. В. Василенко. — Москва : Дашков и К, Ай Пи Эр Медиа, 2010. — 135 с. — ISBN 978-5-394-00255-7. — Текст : электронный // Электронно-библиотечная система IPR BOOKS : [сайт]. — URL: <http://www.iprbookshop.ru/1146.html>. — Режим доступа: для авторизир. пользователей

4.2. Интернет-ресурсы, в том числе современные профессиональные базы данных и информационные справочные системы

Университетская информационная система «РОССИЯ» <https://uisrussia.msu.ru>

Справочно-правовая система «Консультант+» <http://www.consultant-urist.ru>

Справочно-правовая система «Гарант» <http://www.garant.ru>

База данных Web of Science <https://apps.webofknowledge.com/>

База данных Scopus <https://www.scopus.com>

Портал открытых данных Российской Федерации <https://data.gov.ru>

База открытых данных Министерства труда и социальной защиты РФ <https://rosmintrud.ru/opendata>

База данных Научной электронной библиотеки eLIBRARY.RU <https://elibrary.ru/>

База данных профессиональных стандартов Министерства труда и социальной защиты РФ <http://profstandart.rosmintrud.ru/obshchiy-informatsionnyy-blok/natsionalnyy-reestr-professionalnykh-standartov/>

Базы данных Министерства экономического развития РФ <http://www.economy.gov.ru>

База открытых данных Росфинмониторинга <http://www.fedsfm.ru/opendata>

Электронная база данных «Издательство Лань» <https://e.lanbook.com>

Электронная библиотечная система «IPRbooks» <http://www.iprbookshop.ru>

База данных «Электронно-библиотечная система «ЭБС ЮРАЙТ» <https://www.biblio-online.ru>

База данных электронно-библиотечной системы ТГТУ <http://elib.tstu.ru>

Федеральная государственная информационная система «Национальная электронная библиотека» <https://нэб.пф>

Национальный портал онлайн обучения «Открытое образование» <https://openedu.ru>

Электронная база данных "Polpred.com Обзор СМИ" <https://www.polpred.com>

Официальный сайт Федерального агентства по техническому регулированию и метрологии <http://protect.gost.ru/>

Ресурсы электронной информационно-образовательной среды университета представлены в локальном нормативном акте «Положение об электронной информационно-образовательной среде Тамбовского государственного технического университета».

Электронные образовательные ресурсы, к которым обеспечен доступ обучающихся, в т.ч. приспособленные для использования инвалидами и лицами с ограниченными возможностями здоровья, приведены на официальном сайте университета в разделе «Университет»-«Сведения об образовательной организации»-«Материально-техническое обеспечение и оснащенность образовательного процесса».

Сведения о лицензионном программном обеспечении, используемом в образовательном процессе, представлены на официальном сайте университета в разделе «Образование»-«Учебная работа»-«Доступное программное обеспечение».

5. МЕТОДИЧЕСКИЕ УКАЗАНИЯ ДЛЯ ОБУЧАЮЩИХСЯ ПО ОСВОЕНИЮ ДИСЦИПЛИНЫ

Дисциплина «Проектная работа в профессиональной деятельности» представляет собой учебную дисциплину, направленную на формирование практических навыков проектной и командной работы. В рамках дисциплины предусмотрена контактная аудиторная работа, а также самостоятельная работа студентов.

Для самостоятельной работы студентов над проектом должны быть предусмотрены место и время. За проектной командой закрепляется аудитория, в которой команды могут самостоятельно работать над проектом, а также проводить встречи с проектным наставником.

Проекты классифицируются на два типа: по ведущей деятельности, которая осуществляется в этих проектах, и по продуктовому результату, который получается на выходе.

Список требований, выдвигаемых к студенческому проекту:

1. Проектирование от проблемы/значимости/востребованности/ актуальности: наличие проблемы, которую решает проект, соответствие существующим научно-техническим вызовам, наличие заказа на результат проекта, потенциального пользователя, нехватки чего-либо необходимого и т.д.

2. Реализация полного жизненного цикла проекта: от замысла до эксплуатации и утилизации (для инновационного проекта), от гипотезы до употребления полученного знания (для исследовательского проекта). Участники проекта должны реализовать весь цикл или хотя бы видеть его целиком, если упор делается на какой-то стадии.

3. Оригинальность решения: поиск уникальности данного проекта. Ответ на вопрос: почему эта работа является новым проектом, а не повторением пройденного по алгоритму или лабораторной работой. Объяснение, что новое порождается проектом (новое знание, продукт и т.п.).

4. Включенность в профессиональное сообщество: уровень получаемого результата проекта должен соответствовать реальным требованиям со стороны профессионального сообщества. Важно, что требования профессионального сообщества учитываются как на этапе реализации проектов, так и на этапе оценки результата.

5. Отдельно необходимо отметить требования к процессу достижения результата проекта:

- самостоятельность: насколько команда самостоятельна в реализации проекта от задумки до эксплуатации, прежде всего в принятии решений;
- учет ограниченности ресурсов: временных, финансовых и других;
- осознанность в выборе организационных решений: индивидуальность/командность, распределение ролей, выявление преград и пути их преодоления.

6. Проектная работа имеет образовательный результат, который должен быть отдельно выделен, осмыслен и обсужден участниками.

Классификация по продуктовому результату проекта	
Тип проекта	Тип продукта
Научно-исследовательский проект	знание
Опытный проект / НИОКР	объекты / опытные образцы
Технологический проект	технология
Инфраструктурный проект	Инфраструктура, схема отрасли
Предпринимательский проект	компания, бизнес, рынок
Инновационный проект	инновация (прохождение полного цикла)

Классификация по ведущей деятельности проекта		
Тип проекта	Ведущая деятельность	Комментарии
Исследовательский проект	исследование	порождение нового востребованного (и практического) знания
Инженерно-конструкторский проект	конструирование	создание нового инженерного продукта или технологии
Организационный проект	организационное проектирование	создание новой практики, бизнеса, управляющей структуры
Стратегический проект	стратегическое проектирование	создание программ, инфраструктур, отраслей и т.п.
Арт-проект	художественное творчество	создание нового образа, художественного продукта

В реальной проектной деятельности чистые формы (только исследование или конструирование) бывают редко, обычно это синтез нескольких указанных типов проектов.

В обучении предлагается делать акцент на инновационных проектах полного жизненного цикла, так как в реальных инновационных проектах обязательными составляющими являются и исследование, и инженерия, и предпринимательство, и дизайн.

6. МАТЕРИАЛЬНО-ТЕХНИЧЕСКОЕ ОБЕСПЕЧЕНИЕ

По всем видам учебной деятельности в рамках дисциплины используются аудитории, оснащенные необходимым специализированным оборудованием.

Наименование специальных помещений	Оснащенность специальных помещений	Перечень лицензионного программного обеспечения / Реквизиты подтверждающего документа
учебные аудитории для проведения занятий семинарского типа, групповых и индивидуальных консультаций, текущего контроля и промежуточной аттестации	Мебель: учебная мебель Технические средства обучения: экран, проектор, компьютер	MS Office, Windows / Корпоративные академические лицензии бессрочные Microsoft Open License № 61010664, 60979359, 61316870, 45560005, 45341392, 44964701, 49066437, 48248804, 49487340, 43925361, 44544975, 43239932, 42882586, 46733190, 45936776, 46019880, 47425744, 47869741, 60102643, 41875901

Для самостоятельной работы обучающихся предусмотрены помещения, укомплектованные специализированной мебелью, оснащенные компьютерной техникой с возможностью подключения к сети «Интернет» и обеспечением доступа в электронную информационно-образовательную среду университета.

Наименование помещений для самостоятельной работы обучающихся	Оснащенность помещений для самостоятельной работы обучающихся	Перечень лицензионного программного обеспечения / Реквизиты подтверждающего документа
Помещение для самостоятельной работы обучающихся (читальный зал Научной библиотеки)	Мебель: учебная мебель Комплект специализированной мебели: компьютерные столы Оборудование: компьютерная техника с подключением к информационно-коммуникационной сети «Интернет» и доступом в электронную информационно-образовательную среду образовательной организации, веб-камеры, коммуникационное оборудование, обеспечивающее доступ к сети интернет (проводное соединение и беспроводное соединение по технологии Wi-Fi)	MS Office, Windows / Корпоративная академическая лицензия бессрочная Microsoft Open License №66426830
Помещение для самостоятельной работы обучающихся (ауд. 333/А)	Мебель: учебная мебель Комплект специализированной мебели: компьютерные столы Оборудование: компьютерная техника с подключением к информационно-коммуникационной сети «Интернет» и доступом в электронную информационно-образовательную среду образовательной организации, веб-камеры, коммуникационное оборудование, обеспечивающее доступ к сети интернет (проводное соединение и беспроводное соединение по технологии Wi-Fi)	MS Office, Windows / Корпоративная академическая лицензия бессрочная Microsoft Open License №66426830

7. ТЕКУЩИЙ КОНТРОЛЬ УСПЕВАЕМОСТИ И ПРОМЕЖУТОЧНАЯ АТТЕСТАЦИЯ

Проверка достижения результатов обучения по дисциплине осуществляется в рамках текущего контроля успеваемости и промежуточной аттестации.

7.1. Текущий контроль успеваемости

Текущий контроль успеваемости включает в себя мероприятия по оцениванию выполнения заданий на практических занятиях, заданий для самостоятельной работы. Мероприятия текущего контроля успеваемости приведены в таблице 7.1.

Таблица 7.1 – Мероприятия текущего контроля успеваемости

Обозначение	Наименование	Форма контроля
ПР06	Контроль промежуточных результатов (первичного описания концепции проекта)	Отчет/презентация
ПР10	Контроль промежуточных результатов	Отчет/презентация
ПР15	Экспертная оценка промежуточных результатов проекта	Отчет/презентация
ПР20	Контроль промежуточных результатов	Отчет/презентация
ПР25	Контроль промежуточных результатов (экспертная оценка проекта)	Отчет/презентация
ПР30	Контроль выполнения поставленных задач. Защита проекта	Защита проекта
ПР31	Защита проекта	Защита проекта

7.2. Промежуточная аттестация

Формы промежуточной аттестации по дисциплине приведены в таблице 7.2.

Таблица 7.2 – Формы промежуточной аттестации

Обозначение	Форма отчетности	Очная
Зач01	Зачет	6 семестр
Зач02	Зачет	7 семестр

8. ФОНД ОЦЕНОЧНЫХ СРЕДСТВ

8.1. Оценочные средства

Оценочные средства соотнесены с результатами обучения по дисциплине и индикаторами достижения компетенций.

ИД-1 (УК-1) Умеет выявлять проблемы и анализировать пути их решения, решать практико-ориентированные задачи

Результаты обучения	Контрольные мероприятия
Анализирует задачу, выделяя ее базовые составляющие	ПР06
Определяет и ранжирует информацию, требуемую для решения поставленной задачи	ПР06
Осуществляет поиск информации для решения поставленной задачи по различным типам запросов	ПР06

Вопросы к отчету/презентации ПР06

1. Какова цель вашего проекта?
2. Какую проблему решает ваш проект?
3. Какие задачи вы поставили перед собой в проекте?
4. Кто является стейкхолдерами вашего проекта? Каково их влияние?
5. Какую проблему решает ваш проект?
6. Каково предлагаемое решение?
7. Каков главный пользовательский сценарий?
8. Какой информацией вы пользовались для проработки решения вашей задачи?

ИД-1 (УК-2) Умеет самостоятельно определять цели деятельности, планировать, контролировать и корректировать проектную деятельность выбирая успешные стратегии в различных ситуациях

Результаты обучения	Контрольные мероприятия
Формулирует проблему, решение которой напрямую связано с достижением цели проекта, определяет связи между поставленными задачами и ожидаемые результаты их решения	ПР10
Разрабатывает концепцию проекта в рамках обозначенной проблемы: формулирует цель, задачи, обосновывает актуальность, значимость, ожидаемые результаты и возможные сферы их применения	ПР06
Разрабатывает план реализации проекта с использованием инструментов планирования	ПР10
Определяет имеющиеся ресурсы и ограничения, действующие правовые нормы в рамках поставленных задач	ПР10, ПР20
Делает выводы и представляет информацию по проекту в удобном для восприятия виде	ПР15, ПР25, ПР30, ПР31

Вопросы к отчету/презентации ПР06

1. Какова цель вашего проекта?
2. Какую проблему решает ваш проект?
3. Какие ожидаемые результаты решения поставленных задач?
4. Докажите актуальность решаемой проблемы
5. Каков главный пользовательский сценарий?
6. Каково предлагаемое решение?
7. Что является минимальным продуктовым прототипом (MVP) решения?
8. Каков сценарий AS IS («как есть») – текущее состояние дел, когда проблема имеет место?

9. Каков сценарий TO BE («как будет») – будущее, когда решение избавит пользователя от проблем? Какие ожидаемые результаты проекта можете назвать? Каковы возможные сферы их применения?

Вопросы к отчету/презентации ПР10, ПР20

1. Какова цель вашего проекта?
2. Какую проблему решает ваш проект?
3. Какие задачи вы поставили перед собой в проекте?
4. Какие существуют связи между поставленными задачами?
5. Какие ожидаемые результаты решения поставленных задач?
6. Каково предлагаемое решение?
7. Что является минимальным продуктовым прототипом (MVP) решения?
8. Каков сценарий AS IS («как есть») – текущее состояние дел, когда проблема имеет место?

9. Каков сценарий TO BE («как будет») – будущее, когда решение избавит пользователя от проблем? Какие ожидаемые результаты проекта можете назвать? Каковы возможные сферы их применения?

10. Какие этапы реализации проекта вы выделили?
11. Какие ресурсы вам необходимы для решения проблемы? С какими ограничениями вы столкнулись? Какие действующие правовые нормы необходимо учесть при реализации проекта?

Вопросы к защите отчета/презентации ПР15, ПР25, ПР30, ПР31

1. Охарактеризуйте целевую аудиторию проекта.
2. На решение какой проблемы нацелен проект?
3. Кто является стейкхолдерами проекта?
4. Какими техническими средствами вы пользовались при выполнении проекта?
5. Охарактеризуйте актуальность проекта для решения задач развития университета, города, региона.
6. Опишите экономику проекта, какова возможность коммерциализации?
7. Покажите (охарактеризуйте) прототип проекта.

ИД-1 (УК-3) Умеет работать в команде и организовывать работу команды, вырабатывая командную стратегию для достижения поставленной цели

Результаты обучения	Контрольные мероприятия
Реализует свою роль в команде, исходя из стратегии сотрудничества для достижения поставленной цели	ПР10, ПР20
Анализирует возможные последствия личных действий и планирует свои действия для достижения заданного результата	ПР10, ПР20
Осуществляет обмен информацией, знаниями и опытом с членами команды, соблюдает установленные нормы и правила командной работы, несет личную ответственность за общий результат	ПР10, ПР20

Задания к опросу ПР10, ПР20

1. Какова инициативность в решении проектных задач участников вашей команды?
2. Каков конкретный вклад в решение проектных задач каждого участника вашей команды?
3. Каково распределение функциональных ролей в вашей команде?
4. Каково желание работать в команде различных участников вашей команды?

ИД-1 (УК-6) Знает основные принципы профессионального развития и требования рынка труда

Результаты обучения	Контрольные мероприятия
ориентируется в приоритетных направлениях профессионального развития	ПР10, ПР20
знает формы, технологии и правила организации самостоятельной работы	ПР10, ПР20

Вопросы к отчету/презентации ПР10, ПР20

1. Охарактеризуйте роли в команде проекта
2. Охарактеризуйте этапы групповой динамики
3. Соотнесите размер команды и ее эффективность
4. По результатам выполненного задания (лабиринт) опишите групповую динамику своей команды

ИД-2 (УК-6) Умеет анализировать и систематизировать информацию из различных источников для организации профессиональной деятельности

Результаты обучения	Контрольные мероприятия
умеет планировать свою жизнедеятельность на период обучения в образовательной организации	ПР10, ПР20
умеет формировать цели и расставлять приоритеты их достижения исходя из значимости и имеющихся ресурсов	ПР10, ПР20

Вопросы к отчету/презентации ПР10, ПР20

1. Способы финансирования проектов
2. Критерии сравнения при конкурентном анализе
3. Канва бизнес-модели А. Остервальдера

8.2. Критерии и шкалы оценивания

Каждое мероприятие текущего контроля успеваемости оценивается по шкале «зачтено», «не зачтено».

Оценка «зачтено» выставляется обучающемуся при выполнении всех указанных показателей (Таблица 8.1), допускаются несущественные неточности в изложении и оформлении материала

При невыполнении хотя бы одного из показателей выставляется оценка «не зачтено».

Таблица 8.1 – Критерии оценивания мероприятий текущего контроля успеваемости

Наименование, обозначение	Показатель
Отчет/презентация	Подготовлена презентация, доклад, даны грамотные ответы на большинство вопросов по проекту
Защита проекта	Подготовлена презентация, доклад, даны грамотные ответы на большинство вопросов по проекту

При оценивании результатов обучения по дисциплине в ходе промежуточной аттестации используются следующие критерии и шкалы.

Зачет (Зач01, Зач02).

Оценка «зачтено» выставляется обучающемуся, получившему оценки «зачтено» по всем мероприятиям текущего контроля успеваемости.

В противном случае обучающемуся выставляется оценка «не зачтено».

МИНИСТЕРСТВО НАУКИ И ВЫСШЕГО ОБРАЗОВАНИЯ РОССИЙСКОЙ ФЕДЕРАЦИИ
Федеральное государственное бюджетное образовательное учреждение
высшего образования

«Тамбовский государственный технический университет»
(ФГБОУ ВО «ТГТУ»)



УТВЕРЖДАЮ

Директор Института автоматизации и информационных технологий

_____ Ю.Ю. Громов
« 15 » _____ февраля 20 23г.

РАБОЧАЯ ПРОГРАММА ДИСЦИПЛИНЫ

Б1.О.08.01 Экономическая теория

(шифр и наименование дисциплины в соответствии с утвержденным учебным планом подготовки)

Направление

15.03.06 Мехатроника и робототехника

(шифр и наименование)

Профиль

Информационно-сенсорные системы в мехатронике

(наименование профиля образовательной программы)

Формы обучения:

очная

Кафедра:

Экономическая безопасность и качество

(наименование кафедры)

Составитель:

д.э.н., профессор

степень, должность

Заведующий кафедрой

подпись

подпись

Р.В. Жариков

инициалы, фамилия

Т.А. Бондарская

инициалы, фамилия

Тамбов 2023

1. ПЛАНИРУЕМЫЕ РЕЗУЛЬТАТЫ ОБУЧЕНИЯ ПО ДИСЦИПЛИНЕ И ЕЕ МЕСТО В СТРУКТУРЕ ОПОП

Цель освоения дисциплины – достижение планируемых результатов обучения (таблица 1.1), соотнесенных с индикаторами достижения компетенций и целью реализации ОПОП.

Дисциплина входит в состав обязательной части образовательной программы.

Таблица 1.1 – Результаты обучения по дисциплине

Код, наименование индикатора	Результаты обучения по дисциплине
УК-10 Способен принимать обоснованные экономические решения в различных областях жизнедеятельности	
ИД-1 (УК-10) Знает основные микро- и макроэкономические понятия, хозяйствующие субъекты экономики и их взаимодействие, типы и виды рынков, организационные формы предпринимательства	Знает основы микроэкономики
	Знает организационно-экономические формы предпринимательской деятельности
	Знает основы макроэкономики
ИД-2 (УК-10) Знает базовые принципы функционирования экономики и экономического развития, цели и формы участия государства в экономике	Знает основные принципы функционирования экономики
	Понимает основные законы развития экономической системы
	Формулирует цели и формы государственного регулирования экономической системы
ИД-3 (УК-10) Умеет решать конкретные задачи проекта, выбирая оптимальный способ решения, исходя из действующих правовых норм и имеющихся ресурсов и ограничений	Умеет оценивать эффективность инновационных и инвестиционных проектов
	Умеет использовать различные способы и методы планирования
ИД-4 (УК-10) Умеет анализировать экономические показатели, экономические процессы и явления в различных сферах жизнедеятельности	Умеет применять различные методы и способы анализа оценки показателей
	Умеет рассчитывать основные аналитические показатели деятельности предприятия
ИД-5 (УК-10) Умеет использовать экономические знания в различных сферах деятельности, анализировать и обобщать экономическую информацию для принятия обоснованных управленческих решений	Умеет использовать методы расчета основных макроэкономических показателей
	Умеет применять экономические знания в различных сферах деятельности
	Умеет анализировать и обобщать экономическую информацию для принятия обоснованных управленческих решений
ИД-6 (УК-10) Владеет методами расчета основных макроэкономических показателей, издержек	Владеет методами расчета спроса и предложения
	Владеет методами расчета издержек производства и прибыли

15.03.06 «Мехатроника и робототехника»
«Информационно-сенсорные системы в мехатронике»

Код, наименование индикатора	Результаты обучения по дисциплине
производства и прибыли, спроса и предложения, денежной массы	Владеет методами расчета основных макроэкономических показателей, денежной массы
ИД-7 (УК-10) Владеет навыками использования методов экономического и финансового планирования для достижения финансовых целей, а также инструментами управления личными финансами и финансовыми рисками	Умеет использовать на практике законы экономики
	Владеет методами экономического и финансового планирования для достижения финансовых целей
	Владеет инструментами инвестирования и управления финансами, а так же финансовыми рисками

Результаты обучения по дисциплине достигаются в рамках осуществления всех видов контактной и самостоятельной работы обучающихся в соответствии с утвержденным учебным планом.

Индикаторы достижения компетенций считаются сформированными при достижении соответствующих им результатов обучения.

2. ОБЪЁМ ДИСЦИПЛИНЫ

Объем дисциплины составляет 3 зачетные единицы.

Ниже приведено распределение общего объема дисциплины (в академических часах) по видам учебных занятий в период теоретического обучения.

2.1 Очная форма обучения

Виды работ	Форма обучения
	Очная
	4 семестр
<i>Контактная работа</i>	33
занятия лекционного типа	16
лабораторные занятия	-
практические занятия	16
курсовое проектирование	-
консультации	-
промежуточная аттестация	1
<i>Самостоятельная работа</i>	75
<i>Всего</i>	108

3. СОДЕРЖАНИЕ ДИСЦИПЛИНЫ

Раздел 1. Основы микроэкономики

Тема 1. Основы теории спроса и предложения

Функционирование рынка. Спрос и его факторы. Индивидуальный и рыночный спрос. Предложение. Факторы, формирующие предложение. Индивидуальное и рыночное предложение. Установление рыночного равновесия. Эластичность спроса и предложения. Факторы эластичности. Потребительские предпочтения и предельная полезность. Количественный анализ полезности. Порядковый анализ полезности.

Тема 2. Организация производства на предприятиях

Понятие предприятия и предпринимательства. Гражданский кодекс РФ; понятие и ответственность физических и юридических лиц. Внешняя и внутренняя среда предприятия; понятие конкурентного преимущества. Типы предприятий. Классификация предприятий по организационно-правовым формам; по размерам; по формам собственности; по принадлежности капитала; по отраслевому признаку. Основные формы монопольных объединений (картели, синдикаты, тресты). Объединения разнородных производственных предприятий (конгломераты и концерны). Объединения типа холдинг, консорциум, хозяйственные ассоциации. Сущность малого предпринимательства и значение его развития в современных условиях. Государственная поддержка малого предпринимательства. Открытие и закрытие предприятий, санация и банкротство.

Экономическая сущность и содержание понятия «инфраструктура предприятия». Классификация и характеристика элементов инфраструктуры. Основные задачи и функции инфраструктуры предприятия. Организационная структура управления предприятием с учетом специфики производственного процесса, вида и объема изготавливаемой продукции. Линейная, линейно-штабная, функциональная, продуктовая и региональные структуры предприятий.

Понятие и особенности организации производственного процесса. Принципы рациональной организации производства. Производственный цикл и его структура. Пути и задачи сокращения производственного цикла.

Типы производства. Понятие общей, производственной и организационной структуры предприятия и цеха. Размещение оборудования и планировка помещений в зависимости от вида специализации производства. Показатели использования производственной мощности и технологического оборудования.

Практические занятия

ПР01. Основы теории спроса и предложения.

ПР02. Организация производства на предприятиях

Раздел II. Экономические ресурсы предприятия

Тема 3. Основные, оборотные средства и трудовые ресурсы предприятия

Понятие, классификация и оценка основных средств предприятия. Сущность основных средств. Структурное деление основных фондов. Активная и пассивная часть основных фондов. Оценка и виды стоимости основных средств. Физический и моральный износ основных фондов. Влияние способа начисления амортизационных отчислений на финансовые результаты деятельности предприятия. Показатели состояния и движения основных средств (коэффициенты годности, износа, поступления, обновления, выбытия). Показатели обеспеченности основными средствами: фондовооруженность, техническая фондово-

оруженность, коэффициент механизации труда. Показатели эффективности использования основных средств (фондоотдача, фондорентабельность). Показатели использования отдельных видов основных средств: частные и обобщающие. Интенсивные и экстенсивные факторы использования основных средств. Обеспечение воспроизводства основных средств. Показатели оценки использования основных средств. Понятие нематериальных активов.

Понятие и источник финансирования оборотного капитала предприятия. Состав и классификация оборотных средств. Определения потребности предприятия в оборотных средствах. Управление запасами и дебиторской задолженностью. Управление денежными потоками. Показатели эффективности использования оборотных средств.

Персонал предприятия, категории производственного персонала. Планирование численности персонала. Явочная и списочная численность работников. Определение потребности, показатели рабочего времени, эффективность труда (выработка, трудоемкость). Методы измерения производительности труда. Материальное стимулирование труда. Формы и системы оплаты труда.

Практические занятия

ПР03. Основные, оборотные средства и трудовые ресурсы предприятия

Раздел 3. Финансы предприятия

Тема 4. «Издержки предприятия»

Издержки производства: понятие и состав. Классификация издержек производства. Постоянные, переменные, средние, валовые и предельные издержки производства. Пути уменьшения издержек производства. Прямые и косвенные затраты. Состав текущих и капитальных затрат предприятия. Состав общепроизводственных, общехозяйственных и коммерческих расходов предприятия. Группировка текущих затрат по экономическим элементам. Группировка текущих затрат по статьям калькуляции. Калькуляция себестоимости продукции. Цеховая, производственная и полная себестоимость.

Тема 5. Финансовые результаты и финансовое состояние предприятия

Прибыль предприятия; показатели прибыли. Безубыточные объемы производства. Теория оптимального объема выпуска продукции. Производственная программа и объем производства – натуральные и стоимостные показатели, производственная мощность. Показатели финансовой устойчивости и ликвидности. Финансовые результаты деятельности предприятия. Понятие эффективности. Показатели рентабельности. Оценка деловой активности предприятия.

Понятие имущества предприятия. Бухгалтерский баланс как отчет об имуществе предприятия и источниках его финансирования. Основные разделы бухгалтерского баланса. Инфраструктура предприятий. Понятие капитала предприятия. Уставный капитал. Физический и человеческий капитала. Собственный и заемный капитал. Реальный и денежный капитал.

Тема 6. Понятие и принципы инвестиционной и инновационной деятельности

Понятие инвестиций и инноваций. Особенности инвестиционной деятельности. Оценка эффективности инвестиционных проектов: традиционные и дисконтированные методы оценки. Формы инновационного предпринимательства.

Практические занятия

ПР04. Издержки предприятия

ПР05. Финансовые результаты и финансовое состояние предприятия

ПР06. Понятие и принципы инвестиционной и инновационной деятельности

Раздел IV. Планирование и прогнозирование деятельности предприятия

Тема 7. Планирование и прогнозирование деятельности предприятия

Планирование как функция управления предприятием. Функции и задачи планирования. Планирование - необходимость современного хозяйствования. Сущность, роль и виды планирования. Технология и организация планирования. Прогнозирование – начальный этап планирования. Организация плановой работы на предприятии. Этапы планирования. Назначение и характеристика основных и типичных планов предприятия: план сбыта, план производства, план снабжения, план инвестиций, план по труду и заработной плате, финансовый план, общий план предприятия. Бизнес план и методика его составления. Внутрифирменное бюджетирование.

Основные этапы формирования бизнес-планов. Бизнес-план предприятия: назначение и основные разделы. Значение бизнес-плана для создающегося предприятия. Подготовительный этап до составления бизнес-плана. Требования к бизнес-плану. Структура бизнес-плана: цель проекта, характеристика продукта, оценка рынка, план по маркетингу, план по производству, организационный план, юридический план, оценка риска, финансовый план.

Практические занятия

ПР07. Планирование и прогнозирование деятельности предприятия

Раздел 5. Основы макроэкономики

Тема 8. Основы макроэкономики

Макроэкономика. Кругооборот доходов и расходов в национальном хозяйстве. ВВП и способы его измерения. Национальный доход. Располагаемый личный доход. Система национального счетоводства (СНС).

Экономический цикл: причины возникновения, характерные черты и периодичность. Макроэкономическая нестабильность и безработица. Роль государства в регулировании экономических циклов: стабилизационная политика.

Деньги и их функции. Понятие и типы денежных систем. Денежная масса и ее структура. Денежные агрегаты. Сущность и формы кредита. Структура современной кредитно-денежной системы. Основные направления кредитно-денежной политики Центрального банка.

Государственный бюджет и его структура. Основные источники доходов и структура расходов государства. Дефицит (профицит) государственного бюджета.

Основные виды налогов. Принципы налогообложения. Кривая Лаффера. Налоговая политика государства. Бюджетно-налоговая политика государства.

Определение инфляции. Причины возникновения инфляции. Социально-экономические последствия инфляции. Инфляция и безработица. Кривая Филлипса. Антиинфляционная политика государства.

Уровень жизни. Потребительская корзина. Прожиточный минимум.

Проблема справедливого распределения в рыночной экономике. Личные и располагаемые доходы. Проблема измерения неравенства в распределении доходов: кривая Лоренца и коэффициент Джини.

Государственная политика перераспределения доходов. Дилемма эффективности и справедливости.

Практические занятия

ПР08. Основы макроэкономики

4. ПЕРЕЧЕНЬ УЧЕБНОЙ ЛИТЕРАТУРЫ, ИНФОРМАЦИОННЫХ РЕСУРСОВ И ТЕХНОЛОГИЙ

4.1. Учебная литература

1. Руди, Л. Ю. Экономика: курс лекций / Л. Ю. Руди, С. А. Филатов. — Новосибирск : Новосибирский государственный университет экономики и управления «НИНХ», 2017. — 199 с. — ISBN 978-5-7014-0842-3. — Текст: электронный // Электронно-библиотечная система IPR BOOKS : [сайт]. — URL: <http://www.iprbookshop.ru/87180.html> (дата обращения: 17.01.2021). — Режим доступа: для авторизир. Пользователей

2. Шкрабтак, Н. В. Экономика (Основы экономических знаний): учебное пособие / Н. В. Шкрабтак, Ю. А. Праскова, А. В. Плешивцев. — Благовещенск : Амурский государственный университет, 2018. — 101 с. — ISBN 2227-8397. — Текст : электронный // Электронно-библиотечная система IPR BOOKS : [сайт]. — URL: <http://www.iprbookshop.ru/103834.html> (дата обращения: 17.01.2021). — Режим доступа: для авторизир. Пользователей

3. Восколович Н.А. Экономика, организация и управление общественным сектором [Электронный ресурс]: учебник / Восколович Н.А., Жильцов Е.Н., Еникеева С.Д.— Электрон. текстовые данные.— М.: ЮНИТИ-ДАНА, 2015.— 367 с.— Режим доступа: <http://www.iprbookshop.ru/52596.html>.— ЭБС «IPRbooks»

4. Володько О.В. Экономика организации [Электронный ресурс]: учебное пособие/ Володько О.В., Грабар Р.Н., Зглой Т.В.— Электрон. текстовые данные.— Минск: Вышэйшая школа, 2015.— 400 с.— Режим доступа: <http://www.iprbookshop.ru/35573.html>.— ЭБС «IPRbooks»

5. Карабанова О.В. Экономика организации (предприятия) [Электронный ресурс]: Задачи и решения/ Карабанова О.В.— Электрон. текстовые данные.— М.: Логос, 2015.— 128 с.— Режим доступа: <http://www.iprbookshop.ru/30549.html>.— ЭБС «IPRbooks»

6. Лихачев М.О. Введение в экономическую теорию. Микроэкономика [Электронный ресурс] : учебно-методическое пособие / М.О. Лихачев. — Электрон. текстовые данные. — М. : Московский педагогический государственный университет, 2017. — 112 с. — ISBN 978-5-4263-0520-5. — Режим доступа: <http://www.iprbookshop.ru/72484.html>

7. Якушкин Е.А. Основы экономики [Электронный ресурс] : учебное пособие / Е.А. Якушкин, Т.В. Якушкина. — Электрон. текстовые данные. — Минск: Республиканский институт профессионального образования (РИПО), 2016. — 248 с. — ISBN 978-985-503-576-4. — Режим доступа: <http://www.iprbookshop.ru/67705.html>

4.2 Периодическая литература

1. Журнал «Вопросы экономики». [Электронный ресурс]: Режим доступа: <http://www.vopreco.ru/>

2. Газета "Экономика и жизнь". [Электронный ресурс]: Режим доступа: www.akdi.ru

4.3. Интернет-ресурсы, в том числе современные профессиональные базы данных и информационные справочные системы

Университетская информационная система «РОССИЯ» <https://uisrussia.msu.ru>

Справочно-правовая система «Консультант+» <http://www.consultant-urist.ru>

Справочно-правовая система «Гарант» <http://www.garant.ru>

База данных Web of Science <https://apps.webofknowledge.com/>

База данных Scopus <https://www.scopus.com>

Портал открытых данных Российской Федерации <https://data.gov.ru>

База открытых данных Министерства труда и социальной защиты РФ <https://rosmintrud.ru/opendata>

База данных Научной электронной библиотеки eLIBRARY.RU <https://elibrary.ru/>
База данных профессиональных стандартов Министерства труда и социальной защиты РФ <http://profstandart.rosmintrud.ru/obshchiy-informatsionnyy-blok/natsionalnyy-reestr-professionalnykh-standartov/>

Базы данных Министерства экономического развития РФ <http://www.economy.gov.ru>
База открытых данных Росфинмониторинга <http://www.fedsfm.ru/opendata>
Электронная база данных «Издательство Лань» <https://e.lanbook.com>
Электронная библиотечная система «IPRbooks» <http://www.iprbookshop.ru>
База данных «Электронно-библиотечная система «ЭБС ЮРАЙТ» <https://www.biblio-online.ru>

База данных электронно-библиотечной системы ТГТУ <http://elib.tstu.ru>
Федеральная государственная информационная система «Национальная электронная библиотека» <https://нэб.рф>
Национальный портал онлайн обучения «Открытое образование» <https://openedu.ru>
Электронная база данных "Polpred.com Обзор СМИ" <https://www.polpred.com>
Официальный сайт Федерального агентства по техническому регулированию и метрологии <http://protect.gost.ru/>

Ресурсы электронной информационно-образовательной среды университета представлены в локальном нормативном акте «Положение об электронной информационно-образовательной среде Тамбовского государственного технического университета».

Электронные образовательные ресурсы, к которым обеспечен доступ обучающихся, в т.ч. приспособленные для использования инвалидами и лицами с ограниченными возможностями здоровья, приведены на официальном сайте университета в разделе «Университет»-«Сведения об образовательной организации»-«Материально-техническое обеспечение и оснащенность образовательного процесса».

Сведения о лицензионном программном обеспечении, используемом в образовательном процессе, представлены на официальном сайте университета в разделе «Образование»-«Учебная работа»-«Доступное программное обеспечение».

5. МЕТОДИЧЕСКИЕ УКАЗАНИЯ ДЛЯ ОБУЧАЮЩИХСЯ ПО ОСВОЕНИЮ ДИСЦИПЛИНЫ

Общие рекомендации по изучению дисциплины:

1. Выделять время для изучения теоретического материала по лекциям и учебной литературе. Самостоятельная работа студентов должна сопровождаться консультациями с преподавателем.
2. Перед практическим занятием подготовить доклад для обсуждения, желательно с использованием мультимедиа технологий, по теме занятия.
3. Система наглядных пособий должна быть разработана преподавателем для демонстрации фрагментов лекций, имеющих особую важность, в том числе: примеры, высокой сложности рисунки, формулы и т. д.
4. В процессе изучения дисциплины студенты должны использовать программные продукты по экономике.

Методические рекомендации по подготовке к лекционным занятиям:

1. Приступая к изучению дисциплины «Основы экономики», студенты должны ознакомиться с учебной программой, учебной, научной и методической литературой, имеющейся в библиотеке ТГТУ, а так же размещенной на электронных ресурсах, к которым подключен университет.
2. Получить рекомендованные учебники и учебно-методические пособия в библиотеке, завести новую тетрадь для конспектирования лекций.
3. В ходе лекционных занятий вести конспектирование учебного материала. Обращать внимание на понятия, формулировки, термины, раскрывающие содержание тех или иных явлений и процессов, научные выводы и практические рекомендации.
4. Если по ходу лекционного занятия возникают вопросы – необходимо задать их преподавателю, с целью уяснения теоретических положений, разрешения спорных вопросов и т.п.
5. По окончании лекционного занятия выделить основные понятия, термины, определения и пр.

Методические рекомендации по подготовке к практическим занятиям:

Практическое (семинарское) занятие подразумевает два вида работ: подготовку сообщения на заданную тему и участие в обсуждении проблемы, затронутой сообщением.

Подготовка устного сообщения к практическому занятию:

1. Ознакомиться со списком вопросов, которые вынесены на семинарское занятие.
2. Обратиться к рекомендуемой для данного семинара литературе.
3. Прочитать рекомендуемую литературу по выбранному вопросу, написать краткий конспект вопроса, сделать выводы и обобщения.
4. Подготовить презентацию в PowerPoint или иных программах с целью лучшего восприятия информации аудиторией.
5. Отличительной чертой подготовки устного сообщения является более тщательная работа с готовым материалом – лучшая его организация для подачи аудитории.

Подготовка к обсуждению вопросов семинара:

1. Ознакомиться со списком вопросов, которые вынесены на семинарское занятие.
2. Обратиться к рекомендуемой для данного семинара литературе.
3. Прочитать рекомендуемую литературу по вопросам, написать краткий конспект, сделать выводы и обобщения.

Требования к оформлению устного сообщения:

1. Устное сообщение оформляется в печатном виде или письменно от руки на листах формата А4. Шрифт – Times New Roman, 14 пт. Интервал межстрочный - 1,5 пт. Отступ абзаца – 1 см. Выравнивание текста - по ширине.

2. Сообщение должно занимать по времени не более 5-10 минут.

3. Презентация должна отражать основные моменты сообщения. То, на что необходимо обратить внимание. Так же презентация может содержать структурные схемы, рисунки, таблицы.

Требования к выступлению с устным сообщением:

1. Свободно владеть материалом. Вести рассказ, опираясь на презентацию, а не на текст.

2. Уметь объяснить схемы, графики, рисунки и пр., вынесенные на слайды презентации.

3. Уметь ответить на дополнительные вопросы, задаваемые присутствующими студентами и преподавателем.

Методические рекомендации по организации самостоятельной работы

1. После каждой лекции внимательно прочитать полученный материал, выделяя для себя основные положения и моменты.

2. Самостоятельно изучить рекомендуемую литературу по вопросам, рассмотренным на занятиях. Составить краткий конспект дополнительного материала.

3. Устно пересказать лекционный и дополнительный материал.

4. Подготовиться к практическому занятию. Оформить отчеты, подготовить сообщение.

Рекомендации преподавателям:

- глубокое освоение теоретических аспектов тематики курса, ознакомление, переработку литературных источников; составление списка литературы, обязательной для изучения и дополнительной литературы;

- разработку методики изложения курса: структуры и последовательности изложения материала; составление тестовых заданий, контрольных вопросов;

- разработку методики проведения и совершенствования тематики практических занятий;

- разработка методики самостоятельной работы студентов;

- постоянная корректировка структуры и содержания курса.

Рекомендации для студентов:

- обязательное посещение лекций ведущего преподавателя; лекции – основное методическое руководство при изучении дисциплины, наиболее оптимальным образом структурированное и скорректированное на современный материал; в лекции глубоко и подробно, аргументировано и методологически строго рассматриваются главные проблемы темы; в лекции даются необходимые разные подходы к исследуемым проблемам;

- подготовку и активную работу на практических занятиях; подготовка к практическим занятиям включает проработку материалов лекций, рекомендованной учебной литературы.

6. МАТЕРИАЛЬНО-ТЕХНИЧЕСКОЕ ОБЕСПЕЧЕНИЕ

По всем видам учебной деятельности в рамках дисциплины используются аудитории, оснащенные необходимым специализированным оборудованием.

Наименование специальных помещений	Оснащенность специальных помещений	Перечень лицензионного программного обеспечения / Реквизиты подтверждающего документа
учебные аудитории для проведения занятий лекционного типа	Мебель: учебная мебель Технические средства обучения: экран, проектор, компьютер	MS Office, Windows / Корпоративные академические лицензии бессрочные Microsoft Open License № 61010664, 60979359, 61316870, 45560005, 45341392, 44964701, 49066437, 48248804, 49487340, 43925361, 44544975, 43239932, 42882586, 46733190, 45936776, 46019880, 47425744, 47869741, 60102643, 41875901
учебные аудитории для проведения занятий семинарского типа, групповых и индивидуальных консультаций, текущего контроля и промежуточной аттестации	Мебель: учебная мебель Технические средства обучения: экран, проектор, компьютер Оборудование:	

Для самостоятельной работы обучающихся предусмотрены помещения, укомплектованные специализированной мебелью, оснащенные компьютерной техникой с возможностью подключения к сети «Интернет» и обеспечением доступа в электронную информационно-образовательную среду университета.

Наименование помещений для самостоятельной работы обучающихся	Оснащенность помещений для самостоятельной работы обучающихся	Перечень лицензионного программного обеспечения / Реквизиты подтверждающего документа
Помещение для самостоятельной работы обучающихся (читальный зал Научной библиотеки)	Мебель: учебная мебель Комплект специализированной мебели: компьютерные столы Оборудование: компьютерная техника с подключением к информационно-коммуникационной сети «Интернет» и доступом в электронную информационно-образовательную среду образовательной организации, веб-камеры, коммуникационное оборудование, обеспечивающее доступ к сети интернет (проводное соединение и беспроводное соединение по технологии Wi-Fi)	MS Office, Windows / Корпоративная академическая лицензия бессрочная Microsoft Open License №66426830
Помещение для самостоятельной работы обучающихся (ауд. 333/А)	Мебель: учебная мебель Комплект специализированной мебели: компьютерные столы Оборудование: компьютерная техника с подключением к информационно-коммуникационной сети «Интернет» и доступом в электронную информационно-образовательную среду образовательной организации, веб-камеры, коммуникационное оборудование, обеспечивающее доступ к сети интернет (проводное соединение и беспроводное соединение по технологии Wi-Fi)	MS Office, Windows / Корпоративная академическая лицензия бессрочная Microsoft Open License №66426830

7. ТЕКУЩИЙ КОНТРОЛЬ УСПЕВАЕМОСТИ И ПРОМЕЖУТОЧНАЯ АТТЕСТАЦИЯ

Проверка достижения результатов обучения по дисциплине осуществляется в рамках текущего контроля успеваемости и промежуточной аттестации.

7.1. Текущий контроль успеваемости

Текущий контроль успеваемости включает в себя мероприятия по оцениванию выполнения заданий на практических занятиях, заданий для самостоятельной работы. Мероприятия текущего контроля успеваемости приведены в таблице 7.1.

Таблица 7.1 – Мероприятия текущего контроля успеваемости

Обозначение	Наименование	Форма контроля
ПР01	Основы теории спроса и предложения	Тест
ПР02	Организация производства на предприятиях	Решение задач
ПР03	Основные, оборотные средства и трудовые ресурсы предприятия	Решение задач
ПР04	Издержки предприятия	Решение задач.
ПР05	Финансовые результаты и финансовое состояние предприятия	Решение задач
ПР06	Понятие и принципы инвестиционной и инновационной деятельности	Решение задач
ПР07	Планирование и прогнозирование деятельности предприятия	Тест
ПР08	Основы макроэкономики	Решение задач

7.2. Промежуточная аттестация

Формы промежуточной аттестации по дисциплине приведены в таблице 7.2.

Таблица 7.2 – Формы промежуточной аттестации

Обозначение	Форма отчетности	Очная
Зач01	Зачет	4 семестр

8. ФОНД ОЦЕНОЧНЫХ СРЕДСТВ

8.1. Оценочные средства

Оценочные средства соотнесены с результатами обучения по дисциплине и индикаторами достижения компетенций.

ИД-1 (УК-9) Знает основные микро- и макроэкономические понятия, хозяйствующие субъекты экономики и их взаимодействие, типы и виды рынков, организационные формы предпринимательства

Результаты обучения	Контрольные мероприятия
Знает основы микроэкономики	ПР01, Зач01
Знает организационно-экономические формы предпринимательской деятельности	ПР02, Зач01
Знает основы макроэкономики	ПР08, Зач01

ИД-2 (УК-9) Знает базовые принципы функционирования экономики и экономического развития, цели и формы участия государства в экономике

Результаты обучения	Контрольные мероприятия
Знает основные принципы функционирования экономики	ПР01, Зач01
Понимает основные законы развития экономической системы	ПР02, Зач01
Формулирует цели и формы государственного регулирования экономической системы	ПР08, Зач01

ИД-3 (УК-9) Умеет решать конкретные задачи проекта, выбирая оптимальный способ решения, исходя из действующих правовых норм и имеющихся ресурсов и ограничений

Результаты обучения	Контрольные мероприятия
Умеет оценивать эффективность инновационных и инвестиционных проектов	ПР06, Зач01м
умеет использовать различные способы и методы планирования	ПР07, Зач01

ИД-4 (УК-9) Умеет анализировать экономические показатели, экономические процессы и явления в различных сферах жизнедеятельности

Результаты обучения	Контрольные мероприятия
умеет применять различные методы и способы анализа оценки показателей	ПР03, Зач01
умеет рассчитывать основные аналитические показатели деятельности предприятия	ПР05, Зач01

ИД-5 (УК-9) Умеет использовать экономические знания в различных сферах деятельности, анализировать и обобщать экономическую информацию для принятия обоснованных управленческих решений

Результаты обучения	Контрольные мероприятия
Умеет использовать методы расчета основных макроэкономических показателей	ПР07, Зач01
Умеет применять экономические знания в различных сферах деятельности	ПР08, Зач01
Умеет анализировать и обобщать экономическую информацию для принятия обоснованных управленческих решений	ПР08, Зач01

ИД-6 (УК-9) Владеет методами расчета основных макроэкономических показателей, издержек производства и прибыли, спроса и предложения, денежной массы

Результаты обучения	Контрольные мероприятия
владение методами расчета спроса и предложения	ПР01, Зач01
владение методами расчета издержек производства и прибыли	ПР04,5, Зач01
владение методами расчета основных макроэкономических показателей, денежной массы	ПР08, Зач01

ИД-7 (УК-9) Владеет навыками использования методов экономического и финансового планирования для достижения финансовых целей, а также инструментами управления личными финансами и финансовыми рисками

Результаты обучения	Контрольные мероприятия
Умеет использовать на практике законы экономики	ПР01, ПР03, ПР06, Зач01
Владеет методами экономического и финансового планирования для достижения финансовых целей	ПР07, Зач01
Владеет инструментами инвестирования и управления финансами, а так же финансовыми рисками	ПР08, Зач01

Тестовые задания к ПР01 (примеры)

1. Готовность покупать дополнительное количество товара только по более низкой цене лучше всего объясняет:

- а) эффект замещения;
- б) принцип убывающей предельной полезности;
- в) эффект дохода;
- г) закон предложения.

2. Когда увеличивается спрос на пиломатериалы, растет спрос на гвозди, так как это:

- а) неродственные товары;
- б) взаимозаменяемые товары;
- в) товары-субституты;
- г) товары-комплементы.

3. С приближением лета цены на путевки в южные пансионаты обычно растут. Графически это изменение выражается путем сдвига:

- а) кривой спроса влево;
- б) кривой спроса вправо;
- в) кривой предложения влево;
- г) кривой предложения вправо.

4. Государство установило «потолок» цен на мясо. Какое из последующих действий будет противоречить данному решению:

- а) введение нормированного распределения мяса;
- б) выплата дотаций малоимущим семьям;
- в) выплата дотаций производителям мяса;
- г) закупка излишков мяса;
- д) снижение налогов на производителей мяса.
- е) все ответы верны.

5. Снижение цены одного из товаров первой необходимости приводит к:

- а) увеличению реальных доходов потребителей;

- б) росту цен на прочие товары первой необходимости;
- в) росту спроса на него;
- г) увеличению объема предложения товара.

6. Арбузы в феврале стоят дороже, чем в августе потому, что:

- а) спрос на арбузы в феврале больше, чем в августе;
- б) предложение арбузов в августе существенно больше, чем в феврале;
- в) величина спроса на арбузы существенно превышает величину предложения;
- г) верны варианты б) и в).

7. Эффект замещения вызывается:

- а) увеличением цены одного из взаимодополняемых товаров;
- б) изменением относительной цены товара при неизменном реальном доходе;
- в) уменьшением относительной цены товара с ростом дохода;
- г) изменением цены товара и соответствующим изменением реального дохода.

8) При появлении новых товаропроизводителей на рынке вероятнее всего:

- а) увеличится цена товара;
- б) уменьшится спрос;
- в) увеличится спрос;
- г) уменьшится цена.

9. Правительство устанавливает минимальную цену выше цены равновесия. При прочих равных условиях по сравнению с ситуацией невмешательства государства в ценообразование объем продаж:

- а) должен увеличиться;
- б) должен уменьшиться;
- в) не измениться;
- г) может как увеличиться, так и сократиться.

10. Если спрос вырастет, а предложение сократится, то:

- а) равновесное количество может вырасти;
- б) равновесная цена вырастет;
- в) равновесная цена уменьшится;
- г) верно а) и б);
- д) верно а) и в).

Задачи к ПР02 (примеры)

1. Гражданин Иванов является единственным учредителем и руководителем ООО «Блеск», которое решением суда признано несостоятельным (банкротом).

- a. Дайте характеристику ООО «Блеск», как юридическому лицу.
- b. Можно ли обратиться взыскание на имущество Иванова по обязательствам ООО?
- c. Изменится ли ответ на предыдущий вопрос, если Иванов будет учредителем полного товарищества?
- d. Каковы правовые последствия банкротства?

2. Участник ООО «РАДАР» решил продать свою долю в уставном капитале общества. В заявлении на имя исполнительного директора, он сослался на то, что не может своим трудом обеспечить коммерческую деятельность общества.

- a. Каковы особенности выхода из состава учредителей в ООО?
- b. Обязаны ли учредители ООО работать в обществе по трудовому контракту?

с. Каким образом разрешится данная ситуация?

3. Предложите оптимальную организационно-правовую форму для следующих предприятий (организаций):

1. завод по производству автомобилей;
2. фирма по производству и продаже пластиковых окон и сопутствующих товаров (жалюзи, витрин и т.д.);
3. станция техобслуживания (СТО);
4. завод по переработке металлических отходов;
5. фирма по производству дорожных знаков;
6. дизайнерская студия.

При выборе организационно-правовой формы необходимо учесть следующие критерии:

- специализация предприятия (организации);
- количество учредителей;
- порядок распределения доходов;
- материально - техническую базу;
- объем финансов, необходимых для открытия предприятия;
- численность персонала;
- особенности налогообложения.

4. ООО создано четырьмя учредителями. Вклад каждого из них в уставный фонд предприятия определен в следующих пропорциях: первый учредитель - 25 %, второй учредитель - 25 %, третий учредитель - 40 %, четвертый учредитель - 10 %. К концу первого года существования ООО уставный фонд был сформирован в полном объеме в соответствии с законодательством. Через три года третий учредитель подал заявление о выходе из состава ООО с пропорциональным перераспределением его доли между оставшимися партнерами. В момент подачи заявления уставный фонд составлял 5 тыс. евро за счет прибыли общества. Определить долю третьего учредителя и размер выплат, которые должны произвести оставшиеся учредители.

5. Для производства ремонтных работ требуется приобрести следующее оборудование:

- подъемник стоимостью 130 тыс. руб.;
- инструменты общей стоимостью 120 тыс. руб.;
- оборудование для проведения диагностики - 250 тыс. руб.

Величина оборотных средств, необходимых для приобретения материалов и оплаты труда работников, составляет 460 тыс. руб. в год.

Три учредителя объединяют свои средства для создания предприятия. Определите расчетную величину уставного капитала предприятия. Какую организационно-правовую форму предприятия можно выбрать?

6. При производстве 1 единицы продукции А затраты времени на технологические операции составили 15 часов, затраты времени на подготовительно-заключительные операции – 4 часа, затраты времени на транспортировку в процессе производства – 0,5 часа, затраты времени на технический контроль – 0,45 часа, время межоперационного пролеживания - 0,2 часа.

Определите длительность производственного процесса.

7. На производственном предприятии имеется партия деталей ($n=3$). Технологический процесс состоит из четырех операций, продолжительность выполнения которых составляет $t_1=2$; $t_2=1$; $t_3=1,5$; $t_4=2$ мин. Все операции выполняются на одном рабочем месте.

Определите продолжительность технологического цикла обработки партий деталей, общее время внутривидового прослеживания одной детали на всех операциях, общее время прослеживания всех деталей в партии.

8. На предприятии проведены мероприятия по углублению поддетальной специализации производства. Это позволило снизить себестоимость единицы изделия с 98 до 93,5 руб., однако из-за увеличения протяженности поставок транспортные расходы по доставке единицы готовой продукции потребителям возросли с 2 до 2,5 руб.

Капитальные вложения на приобретение специализированного оборудования и расширение производства составили 990 000 руб.

Определите годовой экономический эффект от специализации, если выпуск готовой продукции после ее проведения составит 50 000 единиц.

9. В цехе установлено 8 станков производительностью 2 изделия в час. Набрав заказ на предстоящий год в количестве 60 тыс. изделий, предприятие приступило к замене изношенных станков устаревшей модели на современные. С 1 марта вывели из эксплуатации один станок, второй - с 1 июня. Новые станки ввели: один с 1 апреля, второй - с 1 августа. Каждый из введенных станков имел производительность 3 изделия в час. Режим работы цеха - двухсменный, продолжительность смены - 8 ч, число рабочих дней в году - 250, регламентированные простои оборудования - 5% режимного фонда времени.

Определите:

– входную, выходную и среднегодовую производственную мощность цеха;

– коэффициент использования производственных мощностей.

Задачи к ПРОЗ (примеры)

1. Стоимость оборудования цеха 15000 млн. руб. С 1 марта введено в эксплуатацию оборудование стоимостью 45,6 млн. руб., с 1 июля выбыло оборудование стоимостью 20,4 млн. руб. Размер выпуска продукции 800 тыс. тонн, цена за 1 т. – 30 тыс. руб. производственная мощность – 1000 тыс. т. Определите величину фондоотдачи оборудования и коэффициент интенсивного использования оборудования.

2. Основные производственные фонды предприятия на начало года составляли 2825 млн. руб. Ввод и выбытие основных фондов в течении года отражены в таблице 1. Определите среднегодовую и остаточную стоимость основных производственных фондов, а также коэффициенты выбытия и обновления основных фондов.

Таблица 1

Движение основных фондов предприятия

Месяц	Основные фонды (млн. руб.)	
	Поступило	Выбыло
1 февраля	40	6
1 мая	50	4
1 августа	70	8
1 ноября	10	5

3. Полная первоначальная стоимость станка 10,2 тыс. руб., срок службы 8 лет. Затраты на модернизацию составят 2,3 тыс. руб., расходы по демонтажу 0,2 тыс. руб., остаточная стоимость станка 500 руб. Определите годовую сумму амортизационных отчислений и норму амортизации различными способами.

4. Ткацкая фабрика работает в три смены при семичасовом рабочем дне. Плановый процент простоев на ремонт станков составляет: по механическим ткацким станкам – 6%, по автоматическим ткацким станкам – 4,5%. Установка и демонтаж станков внутри квартала производится равномерно. Плановая производительность одного станка в час: а) сатин на механических станках – 4,5 м, б) креп на автоматических станках – 8,0 м. Определите производственную мощность фабрики по плану на следующий год.

5. Стоимость приобретения оборудования - 1170 тыс. руб., стоимость доставки - 20 тыс. руб., монтажа - 10 тыс. руб. Срок службы оборудования - 8 лет. Оборудование использовалось 6 лет. Балансовая (первоначальная) стоимость здания, где установлено оборудование, составляет 1300 тыс. руб. Определите: норму амортизации оборудования; остаточную стоимость оборудования; коэффициент износа и коэффициент годности активной части основных производственных фондов; долю активной части в общей стоимости основных производственных фондов.

6. На начало года стоимость основных производственных фондов цеха составляла 8825 тыс. руб. В течение года осуществлялся ввод и вывод основных производственных фондов, соответственно: на 1 марта ввод - 150 тыс. руб. и вывод - 60 тыс. руб.; на 1 мая - 100 тыс. руб. и 80 тыс. руб.; на 1 сентября - 80 тыс. руб. и 140 тыс. руб.; на 1 декабря - 440 тыс. руб. и 360 тыс. руб. Объем производства товарной продукции за год составил 9790 тыс. руб., среднегодовая численность производственных рабочих - 10 чел. Определите: среднегодовую стоимость основных производственных фондов, коэффициенты выбытия, обновления, прироста; фондоотдачу основных производственных фондов и фондоемкость продукции; уровень фондовооруженности труда.

7. В отчетном году предприятию за счет организационно - технических мероприятий удалось сократить потери рабочего времени на проведение ремонта оборудования. Определите коэффициенты экстенсивной и интенсивной загрузки оборудования, фондоотдачу в предыдущем и отчетном годах. Исходные данные:

Показатели	Ед.измерения	Базисный год	Отчетный год
1. Объем товарной продукции	тыс. руб.	2245	2675
2. Среднегодовая производственная мощ-	тыс. руб.	2705	2785
3. Среднегодовая стоимость ОПФ	тыс. руб.	1249	1276
4. Фактически отработанное время (в среднем на единицу оборудования) за год	ч	3345	3654
5. Плановые потери рабочего времени на ремонт оборудования	% от режимного фонда	7	4

Число выходных и праздничных дней в предыдущем и отчетном годах 110 и 118 дней соответственно, календарных – 365 дней. Режим работы – в две смены.

8. Определите и проанализируйте структуру оборотных средств двух разных предприятий по следующим данным:

Элементы оборотных средств	Стоимость, тыс. руб.	
	1 предприятие	2 предприятие
Производственные запасы	134	287
Незавершенное производство	255	44
Расходы будущих периодов	67	36
Готовая продукция	354	210
Дебиторская задолженность	-	351

9. Норматив оборотных средств в производственных запасах – 1100 тыс. руб., норматив расходов будущих периодов – 100 тыс. руб., план выпуска изделий – 1000 шт., длительность производственного цикла – 50 дней, производственная себестоимость одного изделия – 18 тыс. руб., коэффициент нарастания затрат – 0,7, норма запаса готовой продукции на складе – 7 дней. Определите:

- норматив оборотных средств в незавершенном производстве;
- норматив оборотных средств в готовой продукции;
- общий норматив оборотных средств по предприятию.

10. Средняя величина оборотного капитала за квартал – 470 млн. руб. Выручка 589 млн. руб. Определите время и скорость обращения, коэффициент загрузки средств в обороте.

11. Выручка от реализации составила - 770 млн. руб. Среднегодовая стоимость оборотного капитала – 55 млн. руб. Определите экономию оборотного капитала при ускорении оборачиваемости на два оборота в год.

12. Выручка предприятия в первом цехе за июнь составила 1,2 млн. руб., во втором цехе – 1,6 млн. руб., время обращения запасов соответственно – 25 и 22 дня. Определите: а) скорость и время обращения запасов по предприятию в целом; б) как изменилась скорость обращения запасов по предприятию, если выручка за месяц выросла на 13%, а средние запасы снизились на 7%?

13. Среднесписочное число работающих на предприятии за отчетный год 4 тыс. человек, в том числе рабочих - 3400, служащих - 600 человек. За истекший год было принято на работу 800 человек, в том числе рабочих - 760, служащих - 40 человек. За тот же год уволено 900 человек, в том числе рабочих – 850, служащих - 50 человек.

Определите:

- оборот кадров по приему;
- оборот кадров по выбытию;
- общий оборот кадров;
- коэффициент постоянства кадров.

14. Определить выработку по отдельным изделиям и в целом по всей номенклатуре предприятия, если известно, что цена изделия А составляет 50 р., изделия Б – 80 р., изделия В – 150 р. Объем производства изделия А – 50 000 шт., Б – 150 000 шт., В – 350 000 шт. Численность рабочих составляет 2 690 чел., из которых в производстве изделия А участвует 7 %, Б – 23 %.

Задачи к ПР04 (примеры)

1. Определить полную себестоимость изд. А и Б. Выпуск изд. А - 500 ед., затраты на материалы на ед. изд. - 120 руб., основная заработная плата на годовой выпуск - 130 000 руб., дополнительная зарплата - 10%, начисления на заработную плату - 26%. Выпуск изд. Б - 250 ед., затраты на материалы - 380 руб., основная заработная плата - 80 000 руб. Общехозяйственные расходы по изд. А - 50%, по изд. Б - 35% от прямых затрат. Внепроизводственные затраты по изд. А - 5%, по изд. Б - 7% от производственной себестоимости.

2. Определите затраты на 1 руб. товарной продукции по плану и фактически и изменение фактических затрат по сравнению с планом в денежном выражении и в процентах исходя из следующих данных:

Изделия	Выпуск товарной продукции, шт.	Себестоимость единицы продукции, руб.	Цена единицы продукции, руб.
---------	--------------------------------	---------------------------------------	------------------------------

15.03.06 «Мехатроника и робототехника»
«Информационно-сенсорные системы в мехатронике»

		факт.	по плану	факт.	
А	7500	9000	30	28	35
Б	5000	5000	48	46	55
В	4000	4000	75	74	82

Задачи к ПР05 (примеры)

1. Предприятие производит продукцию одного наименования, цена изделия - 18 000 руб., средние переменные расходы составляют 9 000 руб.; общие постоянные расходы - 150 000 тыс. руб. Определить критический объем выпуска и реализации продукции в денежном и натуральном выражении.

2. Определить чистую прибыль предприятия в отчетном году, если известно: валовая прибыль предприятия составила 372 тыс. р., управленческие и коммерческие расходы – 40 тыс. р., внереализационные доходы – 15 тыс. р., внереализационные расходы – 10 тыс. р., операционные доходы – 20 тыс. р., операционные расходы – 17 тыс. р., отложенные налоговые обязательства – 10 тыс. р., отложенные налоговые активы – 37 тыс. р., налог на прибыль – 20 %.

3. Промышленное предприятие приобрело и переработало в товарную продукцию сырья на сумму 2,4 млн руб. с учетом НДС за отчетный квартал. При этом на закупку сырья использован товарный кредит поставщика в размере 0,4 млн руб. сроком на 2 месяца под 18% годовых и банковский кредит на сумму 1,0 млн руб. на 1,5 месяца под 19% годовых. За квартал реализовано возвратных отходов на 0,6 млн руб. Определить материальные затраты предприятия за квартал при учетной ставке ЦБ РФ по кредитам 6% годовых.

4. Имеются данные о деятельности предприятия: валюта баланса равна 9870 тыс. руб., итог раздела "Капитал и резервы" - 5100 тыс. руб., оборотные активы составляют 5530 тыс. руб., краткосрочный кредит - 1200 тыс. руб., материально-производственные запасы - 2800, дебиторская задолженность -1390 тыс. руб. Краткосрочные обязательства 3900 тыс. руб. Определить: 1) величину собственного оборотного капитала; 2) коэффициент абсолютной ликвидности; 3) коэффициент текущей ликвидности.

5. Определить величину собственного оборотного капитала по данным: оборотные активы составляют 5530 тыс. руб., краткосрочный кредит - 1200 тыс. руб., материально-производственные запасы - 2800, краткосрочные обязательства 3900 тыс. руб.

6. Имеются данные о деятельности предприятия: валюта баланса равна 9870 тыс. руб., итог раздела "Капитал и резервы" - 5100 тыс. руб., оборотные активы составляют 5530 тыс. руб., краткосрочный кредит - 1200 тыс. руб., материально-производственные запасы - 2800, дебиторская задолженность -1390 тыс. руб. Краткосрочные обязательства 3900 тыс. руб. Определить: 1) коэффициент обеспеченности собственными оборотными средствами; 2) коэффициент обеспеченности запасов собственными оборотными средствами; 3) коэффициент автономии. Полученные результаты сравните с рекомендуемыми нормативными значениями.

7. На основании данных приведенных в таблице рассчитайте относительные коэффициенты ликвидности (текущей, уточненной, абсолютной). Сделайте выводы о платежеспособности и ликвидности предприятия.

Таблица

Группировка активов предприятия по степени убывающей ликвидности и пассивов по степени срочности погашения обязательств

А	на 31 декабря	Пассив	на 31 декабря	Платежный излишек (не-
---	---------------	--------	---------------	------------------------

15.03.06 «Мехатроника и робототехника»
«Информационно-сенсорные системы в мехатронике»

						достаток) на 31 декабря	
	2015	2016		2015	2016	2015	2016
A1	50980	64249	П1	1044293	1536244	-993313	-1471995
A2	407544	616777	П2	86058	154609	321486	462168
A3	964151	1341967	П3	51102	78497	913049	1263470
П4	529163	613115	П4	770385	866758	-241222	-253643
Итого	1951838	2636108	Итого	1951838	2636108	0	0

8. Для получения указанной в таблице прибыли на фирме организуется прием с показом нового товара. Приглашенные покупают билеты. В затраты включаются расходы: на столы, на питание для одного человека, на оформление билетов. Рассчитайте, сколько должно быть приглашенных и какова должна быть цена билета, чтобы получить прибыль в указанном варианте. (Выберите один из предложенных ниже вариантов.)

Цифры условные

Варианты	Прибыль (руб.)	Затраты (руб.)		
		на столы	на питание для одного человека	на оформление билетов
а	1000	220	40	120
б	2000	240	40	160
в	3000	300	35	200
г	4000	330	30	230
д	5000	400	30	300
е	6000	550	30	350
ж	7000	600	40	400
з	8000	650	45	350
и	9000	700	50	450
к	9500	750	55	550

Задачи к ПР06 (примеры)

1. Предприятие планирует крупный инвестиционный проект, предусматривающий приобретение основных средств и капитальный ремонт оборудования, а также вложения в оборотные средства по следующей схеме:

\$130,000 - исходная инвестиция до начала проекта;

\$25,000 - инвестирование в оборотные средства в первом году;

\$20,000 - инвестирование в оборотные средства во втором году;

\$15,000 - дополнительные инвестиции в оборудование на пятом году;

\$10,000 - затраты на капитальный ремонт на шестом году.

В конце инвестиционного проекта предприятие рассчитывает реализовать оставшиеся основные средства по их балансовой стоимости \$25,000 и высвободить часть оборотных средств стоимостью \$35,000. Результатом инвестиционного проекта должны служить чистые (т.е. после уплаты налогов) денежные доходы, представленные в таблице.

Таблица

Чистые потоки наличности для проекта по интервалам планирования
(в условных денежных единицах)

1 год	2 год	3 год	4 год	5 год	6 год	7 год	8 год
\$20,000	\$40,000	\$40,000	\$40,000	\$50,000	\$50,000	\$20,000	\$10,000

Необходимо рассчитать чистое современное значение инвестиционного проекта и сделать вывод о его эффективности при условии 12-ти процентной требуемой прибыльности предприятия на свои инвестиции.

2. Проект, требующий инвестиций в размере 160 млн. руб. предполагает получение годового дохода в размере 60 млн. руб. на протяжении пяти лет. Оцените целесообразность такой инвестиции, если процент на капитал составляет- 15%.

3. Анализируются проекты (тыс. руб):

	IC	1 год	2 год
А	-4000	2500	3000
Б	-2000	1200	1500

Ранжируйте проекты по критериям IRR, NPV, если $r=10\%$.

4. Анализируются четыре проекта, причем А и В, а также Б и Г взаимоисключающие проекты. Составьте возможные комбинации проектов и выберите оптимальную.

	IC	NPV	IRR
А	-600	65	25%
Б	-800	29	14%
В	-400	68	20%
Г	-280	30	9%

Тестовые задания к ПР07 (примеры)

- Оперативные планы предприятия реализуются в форме _____ плана.
 - текущего
 - технико-экономического
 - перспективного
 - бизнес-плана и инвестиционного
- Прогнозирование, планирование, организация, мотивация, принятие решений и контроль являются функциями...
 - менеджмента
 - маркетинга
 - стратегического планирования
 - финансового планирования
- Понятие «финансовое планирование» включает...
 - разработку альтернативных финансовых показателей и параметров
 - разработку стратегических целей деятельности предприятия
 - воплощение стратегических целей в форму конкретных финансовых показателей
 - определение вариантности развития состояний предприятия на основе сложившихся тенденций
- Способ исследования причинно-следственных связей, заключающийся в изучении явлений от частного к общему, называется:
 - логической индукцией
 - логической дедукцией
 - систематизацией
- Если пользоваться методом индукции исследование экономических процессов начинается с ...
 - оценки отдельного хозяйственного факта
 - проведения ревизии бухгалтерской отчетности
 - определения основных объектов анализа
 - нахождения оптимальных решений

- изучения отчетной документации

6. Выделите три основные причины, почему необходимо планировать бизнес?

- бизнес-планирование - обдумывание идеи
- бизнес-план - рабочий инструмент для принятия решения, контроля и управления
- бизнес-план - способ сообщения идей заинтересованным инвесторам
- бизнес-план - средство для получения денег
- бизнес-план - средство для получения льгот

7. Какие предпосылки должны быть созданы на предприятии для успешного функционирования системы планирования и планово-контрольных расчетов?

- кадровые - готовность руководства
- организационные - дееспособная организация управления
- информационные - наличие эффективного инструмента для сбора, переработки и передачи планово-контрольной информации
- законодательные - наличие законов, способствующих развитию экономики в России
- методические - наличие банка методик для различных отраслей промышленности

8. В каком разделе бизнес-плана будут представлены ожидаемые финансовые результаты (бюджет) проекта?

- в описании производства
- в финансовом плане
- в описании предприятия
- в резюме

9. В каком плановом документе будет отражена прибыльность производственной деятельности?

- в плане продаж
- в плане производства
- в плане прибылей и убытков
- в инвестиционном плане

10. Что такое позиционирующая реклама?

- способ определения рыночной ниши
- вариант недифференцированной политики
- вариант дифференцированной рекламной политики
- способ проникновения в сознание покупателя с помощью рекламы
- увеличение вторичного спроса
- ответ на потребность потенциального потребителя

Задачи к ПР08 (примеры)

1. Даны следующие показатели экономики: государственные расходы на товары и услуги – 55; индивидуальные налоги – 35; чистые внутренние частные инвестиции – 40; трансфертные выплаты – 25; косвенные налоги на бизнес – 10; налоги на доходы корпораций – 12; расходы на личное потребление – 218; стоимость потребленного капитала – 10; экспорт – 25; дивиденды – 15; нераспределенная прибыль корпораций – 15; взносы на социальное страхование – 7; импорт – 30.

Используя приведенные данные подсчитайте: ВВП, X_n , I_n , ЧНП, валовую прибыль корпораций, величину личных сбережений.

2. Вычислить номинальный ВВП в году 1 и 2, реальный ВВП года 2, дефлятор ВВП для года, индекс потребительских цен для года 2. Сравните дефлятор ВВП и индекс потребительских цен и объясните их соотношение для данного примера.

Годы	Товар А		Товар В	
	<i>P</i>	<i>Q</i>	<i>P</i>	<i>Q</i>
1	100	100	100	100
2	200	200	100	100

3. Номинальный ВВП США составлял 56 млрд. дол. в 1933 г. и 91 млрд. дол. в 1939 г. Рассчитайте реальный ВВП для каждого года, если индекс цен равнялся соответственно 91 % и 100 %.

Тестовые задания к зачету Зач01 (примеры)

1. Документом, подтверждающим законность создания предприятия, является:
 - устав
 - лицензия
 - сертификат
 - договор
2. Цена, сформированная в соответствии со спросом и предложением, является:
 - свободной
 - договорной
 - розничной
 - оптовой
3. Организационно-правовая форма предприятия характеризует:
 - источники формирования уставного (складочного) капитала
 - принадлежность к виду деятельности
 - уровень ставки налога на прибыль
 - масштабы предприятия
4. Предприятие, акции которого распределяются только среди учредителей, называется...
 - общество с дополнительной ответственностью
 - открытое акционерное общество
 - закрытое акционерное общество
 - общество с ограниченной ответственностью
5. Основной задачей коммерческих структур является...
 - решение социальных задач
 - получение прибыли
 - реализация инновационной деятельности
 - ликвидация безработицы
6. Цена, по которой акции продаются на первичном рынке:
 - номинальная
 - балансовая
 - эмиссионная
 - реальная
7. Дивиденд – это...
 - реальная стоимость акции
 - номинальная стоимость акции
 - уровень доходности по акциям

8. Упрощенная структура управления предприятием, когда между руководителем и исполнителем отсутствуют промежуточные звенья:
- линейная
 - функциональная
 - линейно-функциональная
 - дивизионная
9. Formой объединения предприятий не является...
- концерн
 - финансово-промышленная группа
 - полное товарищество
 - ассоциация
10. Основной формой планирования осуществления инновационного проекта является:
- бизнес-план
 - оперативный план;
 - текущее планирование
 - стратегический план развития предприятия (организации);
11. В состав основных фондов не входят:
- готовая продукция
 - транспортные средства
 - продуктивный скот
 - инструмент и инвентарь
12. В состав основных средств включаются:
- покупные полуфабрикаты
 - основные материалы
 - многолетние насаждения
 - нематериальные активы
13. Основные производственные фонды переносят свою стоимость на себестоимость...
- произведенной продукции
 - условно чистой продукции
 - реализованной продукции
 - товарной продукции
14. К основным фондам относятся объекты:
- стоимостью более 100 МРОТ
 - стоимостью до 10 тысяч рублей
 - со сроком службы более года, независимо от их стоимости
 - со сроком службы более года и стоимости более 100 МРОТ
15. Обобщающими показателями использования машин и оборудования являются:
- фондоотдача основных фондов
 - удельный вес активных средств труда
 - коэффициент сменности работы оборудования
 - длительность производственного цикла
16. Если численность работающих уменьшилась на 10% , а объём товарной продукции вырос на 10%, то выработка на одного работающего:...
- увеличилась на 40%
 - увеличилась на 22%
 - увеличилась на 10%
 - не изменилась

17. Увеличение прибыли на 26% и увеличение фондовооруженности на 12% при неизменном количестве рабочих вызовет изменение рентабельности основных фондов на...

- 14 %
- 18%
- 10,4%
- 12,5%

18. Прибыль от реализации продукции составила 1100 тыс. руб. Убыток от прочих видов деятельности составил 100 тыс. руб. . Прибыль (до налогообложения) составила...тыс. руб.

- 836
- 800
- 900
- 1000

19. Показатель фондоотдачи определяется по формуле:

- $FO = RP / \Phi_{\text{ср. год}}$
- $FO = \Pi / \Phi_{\text{ср. год}}$
- $FO = \Phi_{\text{ср. год}} / RP$
- $FO = \Phi_{\text{ср. год}} / \text{Ч ППП}$

20. Прибыль используется на...

- техническое перевооружение производства
- оплату листков нетрудоспособности
- на покрытие расходов на содержание и эксплуатацию оборудования
- отчисления в пенсионный фонд.

21. Рентабельность продукции определяется соотношением:

- балансовой прибыли и среднегодовой стоимости основных фондов
- прибыли от реализации и себестоимости продукции
- балансовой прибыли и выручки от реализации продукции
- прибыли от реализации и средних остатков оборотных средств

22. Уровень рентабельности продаж повысится при...

- снижении цены продукции
- снижении себестоимости продукции
- снижении объема продаж
- повышении ставки НДС

23. Рентабельность продукции рассчитывается по формуле:

- $R = \Pi_{\text{бал}} / (\Phi_{\text{ср. год}} + OC_{\text{ср. ост.}}) * 100$
- $R = \Pi_{\text{реал}} / S_{\text{полн.}} * 100$
- $R = \Pi_{\text{реал.}} / RP * 100$
- $R = (Y_i + S_i) * S_i * 100$

24. Увеличение прибыли на 30% и увеличение фондовооруженности на 15% при неизменном количестве рабочих вызовет изменение рентабельности основных фондов на...

- 45,0%
- 15,0%
- 8,8%
- 13,0%

25. Показатель рентабельности продукции уменьшается, если...

- увеличивается цена и растет себестоимость продукции
- увеличивается цена и снижается себестоимость продукции
- уменьшается цена и растет себестоимость продукции

– уменьшается цена и снижается себестоимость продукции

26. Темп роста рентабельности продажи в отчётном году по сравнению с предыдущим составил 110%, темп роста коэффициента оборачиваемости капитала - 80%. Темп роста рентабельности капитала составит...

- 110%
- 83%
- 80%
- 101%

27. Величина заемного капитала на начало года составляла 1000 тыс. руб., на конец года - 800 тыс. руб. Темп роста заемного капитала составляет...

- 80%
- 125%
- 100%
- 115%

28. Увеличение прибыли на 20% и увеличение численности рабочих на 10% при неизменной фондовооруженности вызовет изменение рентабельности основных фондов на...

- 32,0%
- 30,0%
- 9,0%
- 90%

29. Выручка от реализации продукции за отчетный год 30500 тыс. рублей, себестоимость реализованной продукции по форме №2 «Отчет о прибылях и убытках» - 20500 тыс.руб., управленческие расходы – 3700 тыс. руб., коммерческие расходы – 1300 тыс.руб. Прочие доходы составили 500 тыс. руб., прочие расходы – 360 тыс.руб. Прибыль от реализации продукции составила тыс. руб.

- 10000
- 5140
- 5000
- 2000

30. Выручка от реализации продукции за отчётный год 18000 тыс. руб., себестоимость реализованной! продукции по форме №2 "Отчёт о прибыли и убытках"- 10000 тыс. руб., управленческие расходы - 3700 тыс. руб., коммерческие расходы - 1300 тыс. руб. Прибыль от реализации продукции составила... тыс. руб.

- 4300
- 3000
- 2000
- 8000

8.2. Критерии и шкалы оценивания

8.2.1. Шкалы оценивания

Для контрольных мероприятий устанавливается минимальное и максимальное количество баллов в соответствии с таблицей 8.1.

Контрольное мероприятие считается пройденным успешно при условии набора количества баллов не ниже минимального.

Результат обучения по дисциплине считается достигнутым при успешном прохождении обучающимся всех контрольных мероприятий, относящихся к данному результату обучения.

Таблица 8.1 – Шкалы оценивания контрольных мероприятий

15.03.06 «Мехатроника и робототехника»
«Информационно-сенсорные системы в мехатронике»

Обозначение	Наименование	Форма контроля	Количество баллов	
			min	max
ПР01	Основы теории спроса и предложения.	тест	2	7
ПР02	Организация производства на предприятиях	решение задач	3	8
ПР03	Основные, оборотные средства и трудовые ресурсы предприятия	решение задач	3	8
ПР04	Издержки предприятия	решение задач.	2	7
ПР05	Финансовые результаты и финансовое состояние предприятия	решение задач	3	8
ПР06	Понятие и принципы инвестиционной и инновационной деятельности	решение задач	2	7
ПР07	Планирование и прогнозирование деятельности предприятия	тест	3	8
ПР08	Основы макроэкономики	решение задач	2	7
Зач01	Зачет	зачет	17	40

8.2.2. Критерии оценивания

При оценивании результатов обучения по дисциплине в ходе текущего контроля успеваемости используются следующие критерии.

Минимальное количество баллов выставляется обучающемуся при выполнении всех указанных показателей (Таблица 8.2), допускаются несущественные неточности в изложении и оформлении материала

Таблица 8.2 – Критерии оценивания мероприятий текущего контроля успеваемости

Наименование, обозначение	Показатели выставления минимального количества баллов
Решение задач	правильно решено не менее 50% задач
Тест	правильно решено не менее 50% тестовых заданий

При оценивании результатов обучения по дисциплине в ходе промежуточной аттестации используются следующие критерии.

Зачет (Зач01).

Промежуточная аттестация проводится в форме компьютерного тестирования.

Продолжительность тестирования: 60 минут.

Результаты тестирования оцениваются максимально 40 баллами, при этом процент правильных ответов P (0...100%) приводится к норме N в 40 баллов по следующей формуле:

$$N=0,4*P$$

Итоговая оценка по дисциплине выставляется с учетом результатов текущего контроля (приведенных к норме в 60 баллов) с использованием следующей шкалы.

Оценка	Набрано баллов
«зачтено»	41...100
«не зачтено»	0...40

МИНИСТЕРСТВО НАУКИ И ВЫСШЕГО ОБРАЗОВАНИЯ РОССИЙСКОЙ ФЕДЕРАЦИИ
Федеральное государственное бюджетное образовательное учреждение
высшего образования

«Тамбовский государственный технический университет»
(ФГБОУ ВО «ТГТУ»)



УТВЕРЖДАЮ

*Директор Института автоматизации и
информационных технологий*

_____ Ю.Ю.Громов
« 15 » _____ февраля _____ 20 23 г.

РАБОЧАЯ ПРОГРАММА ДИСЦИПЛИНЫ

Б1.О.08.02 Экономика и управление в отрасли

(шифр и наименование дисциплины в соответствии с утвержденным учебным планом подготовки)

Направление

15.03.06 Мехатроника и робототехника

(шифр и наименование)

Профиль

Информационно-сенсорные системы в мехатронике

(наименование профиля образовательной программы)

Формы обучения: _____ ***очная*** _____

Кафедра: _____ ***Менеджмент*** _____

(наименование кафедры)

Составитель:

_____ ***К.Х.Н., ДОЦЕНТ*** _____

степень, должность

_____ ***подпись*** _____

_____ ***Е.М. Королькова*** _____

инициалы, фамилия

Заведующий кафедрой

_____ ***подпись*** _____

_____ ***Е.Л. Дмитриева*** _____

инициалы, фамилия

1. ПЛАНИРУЕМЫЕ РЕЗУЛЬТАТЫ ОБУЧЕНИЯ ПО ДИСЦИПЛИНЕ И ЕЕ МЕСТО В СТРУКТУРЕ ОПОП

Цель освоения дисциплины – достижение планируемых результатов обучения (таблица 1.1), соотнесенных с индикаторами достижения компетенций и целью реализации ОПОП.

Дисциплина входит в состав обязательной части образовательной программы.

Таблица 1.1 – Результаты обучения по дисциплине

Код, наименование индикатора	Результаты обучения по дисциплине
ОПК-8 Способен проводить анализ затрат на обеспечение деятельности производственных подразделений	
ИД-1 (ОПК-8) Знание состава, источников формирования, показателей эффективности использования производственных ресурсов	Знает группы экономических ресурсов предприятия, их структуру, источники формирования
	Раскрывает сущность показателей эффективности использования экономических ресурсов предприятия
ИД-2 (ОПК-8) Умение оценивать и анализировать издержки производства	Имеет навык анализа структуры издержек производства
	Умеет калькулировать себестоимость продукции
ИД-3 (ОПК-8) Владение навыками составления сметной документации	Составляет сметы затрат на обеспечение деятельности производственных подразделений

Результаты обучения по дисциплине достигаются в рамках осуществления всех видов контактной и самостоятельной работы обучающихся в соответствии с утвержденным учебным планом.

Индикаторы достижения компетенций считаются сформированными при достижении соответствующих им результатов обучения.

2. ОБЪЁМ ДИСЦИПЛИНЫ

Объем дисциплины составляет 3 зачетные единицы.

Ниже приведено распределение общего объема дисциплины (в академических часах) в соответствии с утвержденным учебным планом.

Виды работ	Форма обучения
	Очная
	7 семестр
<i>Контактная работа</i>	52
занятия лекционного типа	32
лабораторные занятия	
практические занятия	16
курсовое проектирование	
консультации	2
промежуточная аттестация	2
<i>Самостоятельная работа</i>	56
<i>Всего</i>	108

3. СОДЕРЖАНИЕ ДИСЦИПЛИНЫ

Тема 1. *Предприятие как субъект и объект предпринимательской деятельности*

Предприятие как первичное звено экономики. Нормативные правовые акты, регламентирующие деятельность предприятия. Основные черты предприятия, выделяющие его в самостоятельный субъект рыночных отношений.

Классификация предприятий на основе количественных и качественных параметров. Основные функции и цели предприятия в условиях рынка.

Факторы, влияющие на эффективное функционирование предприятия.

Среда функционирования предприятия (внутренняя и внешняя).

Практические занятия

ПР01. Предприятие как субъект и объект предпринимательской деятельности.

Самостоятельная работа:

СР01. Составление краткого конспекта по вопросам:

1. Основные функции и цели фирмы в условиях рынка. Предпринимательство и задачи фирмы. Предприятие как субъект предпринимательской деятельности.
2. Классификация предприятий по организационно-правовым формам. Организационно-экономические формы предпринимательства.
3. Понятие и особенности малых предприятий, их роль в экономике страны.
4. Внутренняя и внешняя среда функционирования фирмы.

Тема 2. *Производственный процесс и принципы его организации*

Типы, формы и методы организации производства. Понятие производственного процесса. Производственная структура предприятия (цехи, участки, службы), принципы их построения. Технологический принцип построения производственной структуры, предметный и предметно-технологический (смешанный), особенности их построения.

Практические занятия

ПР02. Типы, формы и методы организации производства.

ПР03. Производственный процесс и принципы его организации

Самостоятельная работа:

СР02. Составление краткого конспекта по вопросам:

1. Производственная структура фирмы. Инфраструктура фирмы.
2. Современные формы организации производства концентрация производства и размеры предприятий. Специализация и кооперирование производства. Комбинирование производства.
3. Аренда, лизинг, франчайзинг.
4. Управление предприятием. Организационная структура и механизм управления фирмой.

Тема 3. *Основной капитал фирмы.*

Имущество фирмы. Состав внеоборотных активов. Понятие, состав и структура основных средств. Виды стоимостных оценок основных фондов. Физический и моральный износ основных средств. Воспроизводство основных фондов. Амортизация, амортизационные отчисления и их использование на предприятии. Производственная мощность фирмы, методика расчета. Баланс производственной мощности, среднегодовая производственная мощность.

Показатели использования основных фондов. Пути улучшения использования основных средств на фирмы.

Практические занятия

ПР04. Основные производственные фонды предприятия.

ПР05. Основные производственные фонды предприятия.

Самостоятельная работа:

СР03. Составление краткого конспекта по вопросам:

1. Имущество фирмы.
2. Понятие, состав и структура основных средств.
3. Виды стоимостных оценок основных фондов.
4. Физический и моральный износ основных средств.
5. Воспроизводство основных фондов.
6. Амортизация, амортизационные отчисления и их использование на предприятии.
7. Производственная мощность предприятия, методика расчета. Баланс производственной мощности, среднегодовая производственная мощность.
8. Показатели использования основных фондов. Пути улучшения использования основных средств на фирме.

Тема 4. *Оборотный капитал фирмы.*

Экономическая сущность, состав и структура оборотных средств. Кругооборот оборотных средств. Показатели использования оборотных средств. Нормирование оборотных средств, экономическое значение ускорения оборачиваемости оборотных средств. Определение потребности в оборотных средствах.

Практические занятия

ПР06. Нормирование оборотных средств предприятия. Показатели использования оборотных средств.

ПР07. Оборотные средства предприятия.

Самостоятельная работа:

СР04. Составление краткого конспекта по вопросам:

1. Экономическая сущность, состав и структура оборотных средств.
2. Источники формирования оборотных средств (собственные и заемные).
3. Кругооборот оборотных средств. Показатели оборачиваемости оборотных средств.
4. Экономическое значение ускорения оборачиваемости оборотных средств.
5. Нормирование оборотных средств. Методы нормирования.
6. Определение потребности в оборотных средствах.
7. Пути улучшения использования оборотных средств.

Тема 5. *Трудовые ресурсы, производительность труда и заработная плата.*

Кадры фирмы. Промышленно-производственный персонал и непромышленный персонал. Кадровая политика. Показатели численности персонала. Показатели оборота и текучести кадров. Производительность труда как показатель эффективности использования трудовых ресурсов. Выработка и трудоемкость продукции. Значение и пути повышения производительности труда на предприятии. Заработная плата как цена труда. Номинальная и реаль-

ная заработная плата. Принципы оплаты труда. Тарифная система. Формы и системы оплаты труда. Методы начисления заработной платы. Определение фонда оплаты труда. Компенсация трудовых затрат.

Практические занятия

ПР08. Определение показателей численности персонала. Определение показателей производительности труда.

ПР09. Расчет фонда оплаты труда.

Самостоятельная работа:

СР05. Составление краткого конспекта по вопросам:

1. Кадры фирмы. Промышленно-производственный персонал и непромышленный персонал.
2. Кадровая политика предприятия.
3. Показатели численности персонала. Показатели оборота и текучести кадров.
4. Производительность труда как показатель эффективности использования трудовых ресурсов. Выработка и трудоемкость продукции.
5. Значение и пути повышения производительности труда на фирме.
6. Заработная плата как цена труда. Номинальная и реальная заработная плата.
7. Принципы оплаты труда.
8. Тарифная система.
9. Формы и системы оплаты труда.
10. Методы начисления заработной платы.
11. Определение фонда оплаты труда.
12. Бестарифная (нетрадиционная) система оплаты труда.

Тема 6. Себестоимость продукции.

Состав и структура затрат, включаемых в себестоимость продукции. Группировка затрат по экономическим элементам и статьям калькуляции. Состав основных статей калькуляции.

Классификация затрат на основные и накладные, прямые и косвенные, условно-переменные и условно-постоянные, простые и сложные.

Планирование себестоимости продукции на предприятии.

Управление издержками на предприятии с целью их минимизации.

Практические занятия

ПР10. Калькулирование себестоимости продукции.

ПР11. Анализ структуры затрат, включаемых в себестоимость продукции.

ПР12. Себестоимость продукции.

Самостоятельная работа:

СР06. Составление краткого конспекта по вопросам:

1. Понятие себестоимости продукции. Состав и структура затрат, включаемых в себестоимость продукции.
2. Методы расчета затрат на производство продукции.
3. Группировка затрат по экономическим элементам.
4. Группировка затрат по статьям калькуляции. Состав основных статей калькуляции.
5. Классификация издержек производства (основные и накладные, прямые и косвенные, условно-переменные и условно-постоянные, простые и комплексные).

6. Планирование себестоимости продукции на фирме.
7. Управление издержками на фирме с целью их минимизации.
8. Резервы и технико-экономические факторы снижения себестоимости продукции.

Тема 7. Ценообразование.

Сущность и функции цены как экономической категории. Система цен и их классификация. Факторы, влияющие на уровень цен. Ценовая политика на фирме. Этапы процесса ценообразования. Методы определения цены.

Практические занятия

ПР13. Ценовая политика предприятия. Факторы, определяющие уровень цен.

ПР14. Методы ценообразования.

Самостоятельная работа:

СР07. Составление краткого конспекта по вопросам:

1. Сущность и функции цены как экономической категории.
2. Состав цены и ее виды.
3. Система цен и их классификация.
4. Факторы, влияющие на уровень цен.
5. Ценовая политика на фирме.
6. Виды ценовых стратегий.
7. Этапы процесса ценообразования.
8. Методы определения цены.

Тема 8. Эффективность использования ресурсов предприятия

Понятие эффекта и эффективности деятельности предприятия. Виды эффективности.

Показатели эффективности хозяйственной деятельности предприятия и использования отдельных видов ресурсов, методика их расчета.

Прибыль как экономическая категория. Виды прибыли предприятия. Основные источники получения дохода предприятием. Пути и факторы максимизации прибыли.

Экономическая сущность и виды рентабельности, методика расчета. Безубыточный объем продаж, точка безубыточности.

Порядок формирования и распределения финансовых результатов деятельности предприятия.

Практические занятия

ПР15. Показатели эффективности хозяйственной деятельности предприятия.

ПР16. Анализ безубыточности производства.

Самостоятельная работа:

СР08. Составление краткого конспекта по вопросам:

1. Доходы и расходы фирмы.
2. Прибыль предприятия, ее виды.
3. Методика расчета балансовой и расчетной прибыли.
4. Распределение и использование прибыли. Налог на прибыль. Фонд накопления, фонд потребления, резервный фонд.
5. Понятие рентабельности и ее виды.
6. Рентабельность фирмы, рентабельность продукции, рентабельность продаж.

4. ПЕРЕЧЕНЬ УЧЕБНОЙ ЛИТЕРАТУРЫ, ИНФОРМАЦИОННЫХ РЕСУРСОВ И ТЕХНОЛОГИЙ

1. Самогородская, М. И. Экономика и организация производства : лабораторный практикум / М. И. Самогородская. — Воронеж : Воронежский государственный технический университет, ЭБС АСВ, 2019. — 132 с. — ISBN 978-5-7731-0806-1. — Текст : электронный // Электронно-библиотечная система IPR BOOKS : [сайт]. — URL: <http://www.iprbookshop.ru/93345.html> (дата обращения: 27.02.2021).

2. Мяснянкина, О. В. Экономика и организация производства : учебное пособие / О. В. Мяснянкина, Ю. В. Пахомова. — Воронеж : Воронежский государственный технический университет, ЭБС АСВ, 2019. — 97 с. — ISBN 978-5-7731-0735-4. — Текст : электронный // Электронно-библиотечная система IPR BOOKS : [сайт]. — URL: <http://www.iprbookshop.ru/93301.html> (дата обращения: 27.02.2021).

3. Экономика и управление предприятием : учебное пособие / составители М. В. Верховская, Е. В. Меньшикова, А. Н. Древаль. — Томск : Томский политехнический университет, 2019. — 117 с. — ISBN 978-5-4387-0914-5. — Текст : электронный // Электронно-библиотечная система IPR BOOKS : [сайт]. — URL: <http://www.iprbookshop.ru/96093.html> (дата обращения: 27.02.2021).

4. Чернова, О. А. Экономика и управление предприятием : учебное пособие / О. А. Чернова, Т. С. Ласкова. — Ростов-на-Дону, Таганрог : Издательство Южного федерального университета, 2019. — 176 с. — ISBN 978-5-9275-3089-2. — Текст : электронный // Электронно-библиотечная система IPR BOOKS : [сайт]. — URL: <http://www.iprbookshop.ru/95832.html> (дата обращения: 27.02.2021).

5. Королькова, Е. М. Основы экономики и управления производством [Электронный ресурс] : учебно-методические указания / Е. М. Королькова. — Тамбов : Изд-во ФГБОУ ВО «ТГТУ», 2016. — Режим доступа: [ТГТУ - Образование - Образовательные интернет-ресурсы ТГТУ - Электронные учебники \(tstu.ru\)](http://tstu.ru)

6. Мандрыкин, А. В. Экономика и организация производства : учебное пособие / А. В. Мандрыкин, Т. С. Наролина. — Воронеж : Воронежский государственный технический университет, ЭБС АСВ, 2018. — 129 с. — ISBN 978-5-7731-0701-9. — Текст : электронный // Электронно-библиотечная система IPR BOOKS : [сайт]. — URL: <http://www.iprbookshop.ru/93302.html> (дата обращения: 27.02.2021).

4.2. Интернет-ресурсы, в том числе современные профессиональные базы данных и информационные справочные системы

Университетская информационная система «РОССИЯ» <https://uisrussia.msu.ru>

Справочно-правовая система «Консультант+» <http://www.consultant-urist.ru>

Справочно-правовая система «Гарант» <http://www.garant.ru>

База данных Web of Science <https://apps.webofknowledge.com/>

База данных Scopus <https://www.scopus.com>

Портал открытых данных Российской Федерации <https://data.gov.ru>

База открытых данных Министерства труда и социальной защиты РФ <https://rosmintrud.ru/opendata>

База данных Научной электронной библиотеки eLIBRARY.RU <https://elibrary.ru/>

База данных профессиональных стандартов Министерства труда и социальной защиты РФ <http://profstandart.rosmintrud.ru/obshchiy-informatsionnyy-blok/natsionalnyy-reestr-professionalnykh-standartov/>

Базы данных Министерства экономического развития РФ <http://www.economy.gov.ru>

База открытых данных Росфинмониторинга <http://www.fedsfm.ru/opendata>

Электронная база данных «Издательство Лань» <https://e.lanbook.com>

Электронная библиотечная система «IPRbooks» <http://www.iprbookshop.ru>

База данных «Электронно-библиотечная система «ЭБС ЮРАЙТ» <https://www.biblio-online.ru>

База данных электронно-библиотечной системы ТГТУ <http://elib.tstu.ru>

Федеральная государственная информационная система «Национальная электронная библиотека» <https://нэб.пф>

Национальный портал онлайн обучения «Открытое образование» <https://openedu.ru>

Электронная база данных "Polpred.com Обзор СМИ" <https://www.polpred.com>

Официальный сайт Федерального агентства по техническому регулированию и метрологии <http://protect.gost.ru/>

Ресурсы электронной информационно-образовательной среды университета представлены в локальном нормативном акте «Положение об электронной информационно-образовательной среде Тамбовского государственного технического университета».

Электронные образовательные ресурсы, к которым обеспечен доступ обучающихся, в т.ч. приспособленные для использования инвалидами и лицами с ограниченными возможностями здоровья, приведены на официальном сайте университета в разделе «Университет»-«Сведения об образовательной организации»-«Материально-техническое обеспечение и оснащённость образовательного процесса».

Сведения о лицензионном программном обеспечении, используемом в образовательном процессе, представлены на официальном сайте университета в разделе «Образование»-«Учебная работа»-«Доступное программное обеспечение».

5. МЕТОДИЧЕСКИЕ УКАЗАНИЯ ДЛЯ ОБУЧАЮЩИХСЯ ПО ОСВОЕНИЮ ДИСЦИПЛИНЫ

Подготовка к лекционному занятию включает выполнение всех видов заданий, рекомендованных к каждой лекции.

В ходе лекционных занятий необходимо вести конспектирование учебного материала, обращать внимание на категории, формулировки, раскрывающие содержание тех или иных явлений и процессов, научные выводы и практические рекомендации. Желательно оставить в рабочих конспектах поля, на которых делать пометки из рекомендованной литературы, дополняющие материал прослушанной лекции, а также подчеркивающие особую важность тех или иных теоретических положений.

Необходимо задавать преподавателю уточняющие вопросы с целью уяснения теоретических положений, разрешения спорных ситуаций. Целесообразно дорабатывать свой конспект лекции, делая в нем соответствующие записи из литературы, рекомендованной преподавателем и предусмотренной учебной программой.

Практические занятия позволяют развивать у студентов творческое теоретическое мышление, умение самостоятельно изучать литературу, анализировать практику; учат четко формулировать мысль, вести дискуссию, то есть имеют исключительно важное значение в развитии самостоятельного мышления.

Готовясь к докладу или реферативному сообщению, Вы можете обращаться за методической помощью к преподавателю. Идя на консультацию, необходимо хорошо продумать вопросы, которые требуют разъяснения.

Самостоятельная работа студента является основным средством овладения учебным материалом во время, свободное от обязательных учебных занятий. Самостоятельная работа студента над усвоением учебного материала по учебной дисциплине может выполняться в библиотеке университета, учебных кабинетах, компьютерных классах, а также в домашних условиях. Содержание самостоятельной работы студента определяется учебной программой дисциплины, методическими материалами, заданиями и указаниями преподавателя. Вы можете дополнить список использованной литературы современными источниками, не представленными в списке рекомендованной литературы, и в дальнейшем использовать собственные подготовленные учебные материалы при написании курсовых и дипломных работ.

Ваша самостоятельная работа может осуществляться в аудиторной и внеаудиторной формах. Самостоятельная работа в аудиторное время может включать:

- конспектирование (составление тезисов) лекций;
- выполнение контрольных работ;
- решение задач;
- работу со справочной и методической литературой;
- работу с нормативными правовыми актами;
- защиту выполненных работ;
- участие в оперативном (текущем) опросе по отдельным темам изучаемой дисциплины;
- участие в беседах, деловых (ролевых) играх, дискуссиях, круглых столах, конференциях;

Самостоятельная работа во внеаудиторное время может состоять из:

- повторение лекционного материала;
- изучения учебной и научной литературы;
- изучения нормативных правовых актов (в т.ч. в электронных базах данных);
- решения задач;

–подготовки рефератов, эссе и иных индивидуальных письменных работ по заданию преподавателя;

–выделение наиболее сложных и проблемных вопросов по изучаемой теме, получение разъяснений и рекомендаций по данным вопросам с преподавателями кафедры на их еженедельных консультациях.

–проведение самоконтроля путем ответов на вопросы текущего контроля знаний, решения представленных в учебно-методических материалах кафедры задач, написания рефератов и эссе по отдельным вопросам изучаемой темы.

Необходимо изложить собственные соображения по существу излагаемых вопросов, внести свои предложения. Общие положения должны быть подкреплены и пояснены конкретными примерами. Излагаемый материал при необходимости следует проиллюстрировать таблицами, схемами, диаграммами и т.д.

6. МАТЕРИАЛЬНО-ТЕХНИЧЕСКОЕ ОБЕСПЕЧЕНИЕ

По всем видам учебной деятельности в рамках дисциплины используются аудитории, кабинеты и лаборатории, оснащенные необходимым специализированным и лабораторным оборудованием.

Наименование специальных помещений	Оснащенность специальных помещений	Перечень лицензионного программного обеспечения / Реквизиты подтверждающего документа
учебные аудитории для проведения занятий лекционного типа	Мебель: учебная мебель Технические средства обучения: экран, проектор, компьютер	MS Office, Windows / Корпоративные академические лицензии бессрочные Microsoft Open License № 61010664, 60979359, 61316870, 45560005, 45341392, 44964701, 49066437, 48248804, 49487340, 43925361, 44544975, 43239932, 42882586, 46733190, 45936776, 46019880, 47425744, 47869741, 60102643, 41875901
учебные аудитории для проведения занятий семинарского типа, групповых и индивидуальных консультаций, текущего контроля и промежуточной аттестации	Мебель: учебная мебель Технические средства обучения: экран, проектор, компьютер Оборудование:	

Для самостоятельной работы обучающихся предусмотрены помещения, укомплектованные специализированной мебелью, оснащенные компьютерной техникой с возможностью подключения к сети «Интернет» и обеспечением доступа в электронную информационно-образовательную среду университета.

Наименование помещений для самостоятельной работы обучающихся	Оснащенность помещений для самостоятельной работы обучающихся	Перечень лицензионного программного обеспечения / Реквизиты подтверждающего документа
Помещение для самостоятельной работы обучающихся (читальный зал Научной библиотеки)	Мебель: учебная мебель Комплект специализированной мебели: компьютерные столы Оборудование: компьютерная техника с подключением к информационно-коммуникационной сети «Интернет» и доступом в электронную информационно-образовательную среду образовательной организации, веб-камеры, коммуникационное оборудование, обеспечивающее доступ к сети интернет (проводное соединение и беспроводное соединение по технологии Wi-Fi)	MS Office, Windows / Корпоративная академическая лицензия бессрочная Microsoft Open License №66426830
Помещение для самостоятельной работы обучающихся (ауд. 333/А)	Мебель: учебная мебель Комплект специализированной мебели: компьютерные столы Оборудование: компьютерная техника с подключением к информационно-коммуникационной сети «Интернет» и доступом в электронную информационно-образовательную среду образовательной организации, веб-камеры, коммуникационное оборудование, обеспечивающее доступ к сети интернет (проводное соединение и беспроводное соединение по технологии Wi-Fi)	MS Office, Windows / Корпоративная академическая лицензия бессрочная Microsoft Open License №66426830

7. ТЕКУЩИЙ КОНТРОЛЬ УСПЕВАЕМОСТИ И ПРОМЕЖУТОЧНАЯ АТТЕСТАЦИЯ

Проверка достижения результатов обучения по дисциплине осуществляется в рамках текущего контроля успеваемости и промежуточной аттестации.

7.1. Текущий контроль успеваемости

Текущий контроль успеваемости включает в себя мероприятия по оцениванию выполнения лабораторных работ, заданий на практических занятиях, заданий для самостоятельной работы. Мероприятия текущего контроля успеваемости приведены в таблице 7.1.

Таблица 7.1 – Мероприятия текущего контроля успеваемости

Обозначение	Наименование	Форма контроля
ПР04	Основные производственные фонды предприятия	тест
ПР05	Основные производственные фонды предприятия	контр. работа
ПР06	Нормирование оборотных средств предприятия. Показатели использования оборотных средств	тест
ПР07	Оборотные средства предприятия	контр. работа
ПР08	Определение показателей численности персонала. Определение показателей производительности труда.	тест
ПР09	Расчет фонда оплаты труда	тест
ПР10	Калькулирование себестоимости продукции.	тест
ПР11	Анализ структуры затрат, включаемых в себестоимость продукции.	тест
ПР12	Себестоимость продукции	контр. работа

7.2. Промежуточная аттестация

Формы промежуточной аттестации по дисциплине приведены в таблице 7.2.

Таблица 7.2 – Формы промежуточной аттестации

Обозначение	Форма отчетности	Очная
Экз01	Экзамен	7 семестр

8. ФОНД ОЦЕНОЧНЫХ СРЕДСТВ

8.1. Оценочные средства

Оценочные средства соотнесены с результатами обучения по дисциплине и индикаторами достижения компетенций.

ИД-1 (ОПК-8) Знает состав, источники формирования, показатели эффективности использования экономических ресурсов предприятия

Результаты обучения	Контрольные мероприятия
Знает группы экономических ресурсов предприятия, их структуру, источники формирования	СР03, СР04, СР05
Раскрывает сущность показателей эффективности использования экономических ресурсов предприятия	ПР04, ПР06, Экз01

Вопросы СР03

1. Понятие, состав и структура основных средств.
2. Воспроизводство основных фондов.

Вопросы СР04

1. Экономическая сущность, состав и структура оборотных средств.
2. Источники формирования оборотных средств (собственные и заемные).

Вопросы СР05

1. Кадры фирмы. Промышленно-производственный персонал и непромышленный персонал.
2. Кадровая политика предприятия.
3. Показатели численности персонала. Показатели оборота и текучести кадров

Задания ПР04

1. Оборудование находилось в эксплуатации 5 лет. Ежегодная сумма амортизации составляла 20000 руб. Начисленный износ в руб. за этот период составил ?
2. Среднегодовая стоимость основных производственных фондов 5 млн. руб. Объем товарной продукции за год 6 млн. руб. Показатель фондоотдачи равен ?
3. Среднегодовая стоимость основных производственных фондов 1900 тыс. руб. Объем товарной продукции за год 2700 тыс. руб. Показатель фондоемкости равен ?
4. Среднегодовая стоимость основных производственных фондов 1900 тыс. руб. Количество рабочих на предприятии 125 человек. Показатель фондовооруженности равен ?
5. Годовой выпуск продукции 800 тыс. тонн. Мощность предприятия 1000 тыс. тонн. Коэффициент интенсивного использования оборудования в % ?
6. Продолжительность смены 8 часов. Фактическое время работы оборудования 5 часов. Коэффициент экстенсивного использования оборудования в % ?

7. На предприятии установлен двухсменный режим работы. Коэффициент сменности 1,32. Коэффициент загрузки оборудования равен ?

8. Годовая прибыль 2150 тыс. руб. Стоимость основных производственных фондов 15000 тыс. руб. Рентабельность основных производственных фондов в % равна ?

9. Стоимость основных фондов предприятия на начало года 7 млн. руб. В течение года введено в эксплуатацию основных фондов на сумму 2 млн. руб. Коэффициент обновления основных фондов ?

10. Продолжительность смены 8 часов. Планируемые затраты на проведение ремонтных работ 1 час. Фактическое время работы оборудования составило 5 часов. Коэффициент экстенсивного использования оборудования?

Задания ПР06

1. Объем реализуемой продукции за IV квартал 500 тыс. руб. Средний остаток оборотных средств за этот же период 40 тыс. руб. Продолжительность оборота оборотных средств в днях составит ?

2. Объем реализуемой продукции за IV квартал 1000000 руб. Средний остаток оборотных средств за этот же период 40000 руб. Коэффициент оборачиваемости оборотных средств ?

3. Коэффициент оборачиваемости оборотных средств 25. Коэффициент загрузки средств в обороте в % ?

4. Себестоимость товарной продукции по плану предприятия на IV квартал составит 540000 руб. Норма запаса по готовой продукции 5 дней. Норматив оборотных средств по готовой продукции в рублях ?

5. Однодневные затраты в производстве продукции составляют 6000 руб. Длительность производственного цикла 5 дней. Коэффициент нарастания затрат 0,8. Норматив оборотных средств по незавершенному производству в рублях ?

6. Объем товарной продукции за год 12180 тыс. руб. Фактический остаток нормируемых оборотных средств на конец года 870 тыс. руб. Коэффициент оборачиваемости оборотных средств ?

7. Объем товарной продукции за год 17400 тыс. руб. Фактический остаток нормируемых оборотных средств на конец года 870 тыс. руб. Коэффициент загрузки средств в обороте в % ?

8. Объем товарной продукции за год 11520 тыс. руб. Фактический остаток нормируемых оборотных средств на конец года 720 тыс. руб. Длительность оборота оборотных средств в днях ?

9. Норматив оборотных средств по производственным запасам на начало года 28000 тыс. руб. Норма запаса 20 дней. Материальные затраты за IV квартал 180000 тыс. руб. Прирост норматива оборотных средств по производственным запасам в тыс. руб. составит ?

10. Продолжительность одного оборота в предыдущем периоде составляла 46 дней, а в плановом периоде этот показатель должен составить 44 дня. Объем выручки от реализации планируется в сумме 453600 тыс. руб. величина высвобожденных из оборота денежных средств в тыс. руб. ?

Тестовые задания к экзамену Экз01

1. К активной части основных производственных фондов относятся:

- технологическое оборудование
- транспортные средства
- контрольно-измерительные приборы
- передаточные устройства
- здания
- сооружения

2. К формам денежной оценки основных производственных фондов относятся:

- первоначальная стоимость
- остаточная стоимость
- восстановительная стоимость
- финансовая стоимость
- инвестиционная стоимость
- отраслевая стоимость

3. Первоначальная стоимость основных фондов:

- стоимость приобретения основных фондов + расходы по доставке и монтажу
- затраты на воспроизводство основных фондов в современных условиях
- стоимость приобретения основных фондов
- стоимость, по которой основные фонды учитываются в балансе предприятия

4. Остаточная стоимость основных фондов:

- разность между первоначальной стоимостью основных фондов и суммой их износа
- стоимость реализации изношенных или снятых с эксплуатации отдельных объектов основных фондов
- стоимость, по которой основные фонды учитываются в балансе предприятия
- затраты на воспроизводство основных фондов в современных условиях

4. Показатель фондоотдачи рассчитывается как:

- объем выпуска продукции / стоимость основных производственных фондов
- стоимость основных производственных фондов / объем выпущенной продукции
- объем выпущенной продукции / количество рабочих на предприятии
- стоимость основных производственных фондов / количество рабочих на предприятии

5. Показатель фондоемкости рассчитывается как:

- объем выпуска продукции / стоимость основных производственных фондов
- стоимость основных производственных фондов / объем выпущенной продукции
- объем выпущенной продукции / количество рабочих на предприятии
- стоимость основных производственных фондов / количество рабочих на предприятии

6. Показатель фондовооруженности рассчитывается как:

- объем выпуска продукции / стоимость основных производственных фондов
- стоимость основных производственных фондов / объем выпущенной продукции
- объем выпущенной продукции / количество рабочих на предприятии

- стоимость основных производственных фондов / количество рабочих на предприятии
7. Фактическая производительность оборудования увеличивается в 1,5 раза. При этом коэффициент интенсивного использования оборудования изменяется:
- увеличивается в 1,5 раза
 - уменьшается в 1,5 раза
 - увеличивается на 5%
 - не изменяется
8. К показателям воспроизводства основных производственных фондов предприятия относятся:
- коэффициент прироста фондов
 - коэффициент обновления фондов
 - коэффициент выбытия фондов
 - фондовооруженность
9. Прогрессивность изменений в видовой структуре основных производственных фондов выражается:
- в увеличении доли их активной части
 - в увеличении доли их пассивной части
 - в увеличении их общей стоимости
 - в уменьшении доли их активной части
10. Улучшение использования основных фондов на предприятии может достигаться путем:
- покупки дополнительного количества фондов
 - увеличения экстенсивной нагрузки на основные фонды
 - увеличения интенсивной и экстенсивной нагрузки на основные фонды
 - снижения экстенсивной нагрузки на основные фонды
11. По функциональному признаку оборотные средства классифицируются как:
- оборотные фонды и товарные запасы
 - оборотные производственные фонды и фонды обращения
 - товары и денежные средства
 - дебиторская задолженность и производственные запасы
12. Нормирование оборотных средств – это:
- установление экономически обоснованных норм запаса и нормативов по элементам оборотных средств
 - определение соотношения между отдельными элементами оборотных средств
 - определение потребности предприятия в оборотных средствах
 - определение среднесуточного расхода нормируемых элементов оборотных средств в денежном выражении
13. Норматив оборотных средств – это:
- минимальная сумма денежных средств, постоянно необходимая предприятию для его производственной деятельности
 - объем запаса каждого элемента оборотных средств
 - среднесуточный расход нормируемых элементов оборотных средств
 - длительность периода, обеспечиваемого данным видом материальных ценностей

14. Норма запаса –это:

- длительность периода, обеспечиваемого данным видом материальных ценностей
- минимальная сумма денежных средств, постоянно необходимая предприятию для его производственной деятельности
- объем запаса каждого элемента оборотных средств
- среднесуточный расход нормируемых элементов оборотных средств

15. К оборотным производственным фондам относятся:

- производственные запасы
- незавершенное производство
- расходы будущих периодов
- готовая продукция
- средства в расчетах с потребителями
- денежные средства

16. К фондам обращения относятся:

- производственные запасы
- незавершенное производство
- расходы будущих периодов
- готовая продукция
- средства в расчетах с потребителями
- денежные средства

17. К нормируемым группам оборотных средств в сфере производства относятся:

- производственные запасы
- незавершенное производство
- расходы будущих периодов
- готовая продукция

18. Величина норматива оборотных средств по незавершенному производству зависит от:

- длительности производственного цикла
- коэффициента нарастания затрат
- текущего запаса
- технологического запаса

19. Величина норматива оборотных средств по производственным запасам зависит от:

- производственной себестоимости изделия
- длительности производственного цикла
- текущего запаса
- страхового запаса

20. Ускорение оборачиваемости оборотных средств проявляется в:

- высвобождении из оборота материальных ресурсов и источников их образования
- вовлечении в оборот дополнительных средств
- уменьшении коэффициента оборачиваемости
- увеличении остатков оборотных средств

21. При оценке уровня организации управления производством рекомендуется использовать показатель:

- коэффициент выбытия кадров
- коэффициент текучести кадров

- коэффициент стабильности кадров
- коэффициент приема кадров

22. Полная трудоемкость продукции определяется:

- технологическая трудоемкость + трудоемкость процессов обслуживания
- производственная трудоемкость + трудоемкость процессов обслуживания
- технологическая трудоемкость + трудоемкость процессов управления производством
- производственная трудоемкость + трудоемкость процессов управления производством

23. К категориям производственного персонала предприятия относятся:

- рабочие
- специалисты
- бухгалтеры
- техники

24. Работники, непосредственно занятые созданием материальных ценностей или работами по оказанию производственных услуг:

- рабочие
- служащие
- специалисты
- младший обслуживающий персонал

25. Работники, осуществляющие подготовку и оформление документации, учет и контроль, хозяйственное обслуживание:

- рабочие
- служащие
- специалисты
- младший обслуживающий персонал

26. Коэффициент, связывающий явочное и списочное число работников предприятия:

- коэффициент, учитывающий планируемые неявки на работу
- коэффициент среднесписочной численности работников
- коэффициент стабильности кадров
- коэффициент рабочего времени

27. Укажите показатели динамики и состава персонала:

- коэффициент текучести кадров
- коэффициент приема кадров
- норма управляемости
- норма численности

28. Производительность труда рассчитывается через показатели:

- выработка
- трудоемкость
- фондоемкость
- норма обслуживания

29. На предприятии устанавливаются следующие нормы труда:

- норма времени
- норма выработки
- норма запаса
- норма амортизации

30. Выработка продукции определяется:

- отношением общего объема произведенной продукции к средней численности производственного персонала
- отношением отработанного времени к средней численности производственного персонала
- отношением отработанного времени к количеству произведенной продукции
- умножением отработанного времени на среднюю численность производственного персонала

ИД-2 (ОПК-8) Умеет оценивать и анализировать издержки производства и себестоимость продукции

Результаты обучения	Контрольные мероприятия
Имеет навык анализа структуры издержек производства	ПР11
Умеет калькулировать себестоимость продукции	ПР10, ПР12,

Задания ПР10

Задание 1. Составить плановую калькуляцию себестоимости 1 т продукта и определить затраты на всю планируемую выработку в количестве 252 т в год по следующим данным:

- 1) стоимость сырья и материалов (без отходов) - 127 тыс. р. на 1 т;
- 2) энергетические затраты на 1 т продукта составляют: пар - 0,9 Гкал по 1930 р. за 1 Гкал; электроэнергия - 366 квт-ч по 3,96 р. за 1 квт-ч.; вода - 105 м³ по 23,14 р. за 1 м³;
- 3) заработная плата производственных рабочих (основная и дополнительная на весь выпуск) - 4370000 р.;
- 4) отчисления на социальные нужды – 30 %;
- 5) цеховые расходы на весь выпуск - 8570000 р.;
- 6) общезаводские расходы - 24,7% к цеховой стоимости обработки (цеховому переделу);
- 7) внепроизводственные расходы - 1,3% заводской (производственной) себестоимости.

Калькуляцию оформить в виде таблицы. Определить структуру себестоимости по статьям расходов в процентах; отметить прямые и косвенные расходы, определить их удельный вес; рассчитать, сколько процентов составляют цеховые расходы к сумме затрат по переделу за вычетом затрат на сырье и материалы.

Задание 2. Рассчитать плановую себестоимость 1 т, продукта, используя данные таблицы.

Материальные и энергетические ресурсы	Ед. изм.	Цена единицы измерения, тыс. р.	Норма расхода на 1 т продукции	Расход на годовой выпуск продукции
Сырье и основные материалы:				
А	кг	1,95	991	-
Б	кг	0,29	422	-
В	кг	0,8	5,7	-
Вспомогательные материалы:				
АА	р.	-	-	5401000
ББ	кг	1,176	50	-
ВВ	р.	-	-	1020760
Упаковочные материалы	р.	-	-	536000
Энергия:				
Пар технологический	Гкал	1,93	13,0	-

Годовой фонд заработной платы производственных рабочих составляет: основная заработная плата - 6141300 р.; дополнительная заработная плата - 491300 р. Отчисления на социальные нужды – 30% от заработной платы основных производственных рабочих. Расходы по содержанию и эксплуатации оборудования – 6200 тыс. р. Цеховые расходы составляют 3764 тыс. р. Общезаводские расходы исчислить в размере 63,1% от заработной платы основных производственных рабочих. Внепроизводственные расходы принять в размере 1,5% от производственной себестоимости. Годовой выпуск продукта 6000 т. калькуляцию оформить в виде таблицы.

...
Задания ПР11

Задание 1. Рассчитать цеховые и общезаводские расходы в себестоимости отдельных изделий и заполнить таблицу.

Наименование статей расхода	Сумма затрат на весь выпуск продукции, тыс р.	В том числе распределяется по изделиям, тыс. р.		
		изделие 1	изделие 2	изделие 3
Заработная плата основных производственных рабочих		1680,8	660	379,2
Цеховые расходы	7198,8			
Общезаводские расходы	1190,0			

Коэффициенты (проценты) распределения цеховых и общезаводских расходов рассчитать по их отношению к заработной плате основных производственных рабочих.

Задание 2. Цеховые расходы, по смете составляют 55 млн. р. Распределить эти расходы по видам продукции, пользуясь следующими данными:

Показатель	Изделие А	Изделие Б	Изделие В
Программа выпуска, <i>m</i> .	20000	1000	1600
Затраты по переделу за вычетом затрат на сырье и материалы на 1 т., тыс. р.	12,0	13,2	8,0

Задание 3. Производственная программа цеха: выпуск изделия А - 15000 т, изделия Б - 20000 т.

Стоимость основных материалов: на выпуск изделия А - 450000 р. и на изделие Б - 500000 р. Заработная плата производственных рабочих на 1 *m* продукции: изделие А - 100 р., изделие Б - 650 р.

Прочие расходы по цеху составляют 448000 руб. Определить плановую цеховую себестоимость изделий А и Б.

Задания ПР12

Задание 1. На изготовление 1 т продукции расходуется 0,85 *m* материала А по 100000 р. за 1 *m* и 0,55 материала Б по 200000 р. за 1 т.

Отходы возвратные составляют 20% и реализуются по цене 5000 р. за 1 *m*. Заработная плата основных производственных рабочих основная составляет 8000 р., дополнительная заработная плата - 6%, отчисления на социальные нужды - 30%. Цеховые расходы - 180% к производственной заработной плате. Определить цеховую себестоимость 1 *m* продукции.

Задание 2. Стоимость материалов на изготовление изделия А -21000 р. На изделие тратится по норме 5 часов, в том числе рабочий 5-го разряда ($k_T = 1,71$) - 2 ч и 3-го разряда

($k_t=1,3$) - 3 ч. Ставка 1-го разряда - 40 р. в час. Доплаты, включаемые в основную заработную плату, составляют 20% к сдельному заработку.

Дополнительная заработная плата - 6% от основной заработной платы. Прочие расходы, включаемые в заводскую себестоимость (цеховые и общезаводские), составляют 7,27 тыс. р. Внепроизводственные расходы - 6,25% заводской себестоимости. Отпускная цена предприятия - 49,1 тыс.р/т.

Определить полную себестоимость изделия А, сумму и процент прибыли по плану.

ИД-3 (ОПК-8) Составляет сметы затрат на обеспечение деятельности производственных подразделений

Результаты обучения	Контрольные мероприятия
Составляет сметы затрат на обеспечение деятельности производственных подразделений	Экз01

Тестовые задания к экзамену Экз01 (примеры)

- Отметьте факторы, уменьшающие себестоимость продукции:
 - рост фондоемкости производства
 - увеличение доли продукции с высокой рентабельностью
 - снижение доли продукции с низкой рентабельностью
 - повышение доли продукции с низкой рентабельностью
- Укажите затраты, которые обычно относят к постоянным расходам:
 - административно-управленческие расходы
 - сдельная заработная плата рабочих
 - повременная заработная плата рабочих
 - материальные затраты (сырье и основные материалы)
 - амортизационные отчисления
 - арендные платежи
 - топливо и энергия на технологические нужды
- Укажите затраты, которые обычно относят к переменным расходам:
 - административно-управленческие расходы
 - сдельная заработная плата рабочих
 - повременная заработная плата рабочих
 - материальные затраты (сырье и основные материалы)
 - амортизационные отчисления
 - арендные платежи
 - топливо и энергия на технологические нужды
- Объем производства увеличивается на 20%. Изменение величины постоянных затрат на единицу продукции:
 - уменьшаются в 1,2 раза
 - увеличиваются на 20%
 - увеличиваются в 1,2 раза
 - не меняются
- Объем производства увеличивается на 10%. Изменение величины переменных затрат:
 - увеличиваются на 10%
 - уменьшаются на 10%
 - не меняются
 - уменьшаются в 1,1 раза
- Затраты предприятия по экономическому содержанию можно классифицировать на:
 - материальные затраты

- затраты на расширение производства
 - представительские расходы
 - прочие затраты
7. По роли в процессе воспроизводства затраты предприятия делятся на:
- затраты на производство и реализацию продукции
 - затраты на расширение и обновление производства
 - операционные затраты
 - внереализационные расходы
8. Затраты на производство и реализацию продукции относятся к категории затрат:
- текущие
 - единовременные
 - чрезвычайные
 - вынужденные
9. Затраты на расширение и обновление производства относятся к категории затрат:
- текущие
 - единовременные
 - чрезвычайные
 - вынужденные
10. По роли в процессе производства затраты делятся на:
- основные и накладные
 - прямые и косвенные
 - постоянные и переменные
 - простые и комплексные
11. По способу включения в себестоимость продукции затраты делятся на:
- основные и накладные
 - прямые и косвенные
 - постоянные и переменные
 - простые и комплексные
12. По зависимости от изменения объема выпуска продукции затраты делятся на:
- основные и накладные
 - прямые и косвенные
 - постоянные и переменные
 - простые и комплексные
13. По способу учета и группировки затраты делятся на:
- основные и накладные
 - прямые и косвенные
 - постоянные и переменные
 - простые и комплексные
14. Источник возмещения затрат на производство и реализацию продукции:
- выручка от реализации товарной продукции
 - прибыль предприятия
 - уставный капитал
 - амортизационный фонд
15. Себестоимость продукции:
- совокупность затрат на производство и реализацию продукции
 - совокупность затрат на производство продукции
 - выручка от реализации продукции – коммерческие расходы
 - расходы, связанные с извлечением прибыли

8.2. Критерии и шкалы оценивания

8.2.1. Шкалы оценивания

Для контрольных мероприятий устанавливается минимальное и максимальное количество баллов в соответствии с таблицей 8.1.

Контрольное мероприятие считается пройденным успешно при условии набора количества баллов не ниже минимального.

Результат обучения по дисциплине считается достигнутым при успешном прохождении обучающимся всех контрольных мероприятий, относящихся к данному результату обучения.

Таблица 8.1 – Шкалы оценивания контрольных мероприятий

Обозначение	Наименование	Форма контроля	Количество баллов	
			min	max
ПР04	Основные производственные фонды предприятия	тест	4	10
ПР05	Основные производственные фонды предприятия	контр. работа	4	10
ПР06	Нормирование оборотных средств предприятия. Показатели использования оборотных средств	тест	4	10
ПР07	Оборотные средства предприятия	контр. работа	4	10
ПР08	Определение показателей численности персонала. Определение показателей производительности труда.	тест	4	10
ПР09	Расчет фонда оплаты труда	тест	4	10
ПР10	Калькулирование себестоимости продукции.	тест	4	10
ПР11	Анализ структуры затрат, включаемых в себестоимость продукции.	тест	4	10
ПР12	Себестоимость продукции	контр. работа	4	10
Экз01	Экзамен	экзамен	17	40

Экзамен (Экз01).

Промежуточная аттестация проводится в форме компьютерного тестирования.

Продолжительность тестирования: 80 минут.

Результаты тестирования оцениваются максимально 40 баллами, при этом процент правильных ответов P (0-100%) приводится к норме N в 40 баллов по следующей формуле:

$$N=0,4*P$$

Итоговая оценка по дисциплине выставляется с учетом результатов текущего контроля (приведенных к норме в 60 баллов) с использованием следующей шкалы.

Оценка	Набрано баллов
«отлично»	81-100
«хорошо»	61-80
«удовлетворительно»	41-60
«неудовлетворительно»	0-40

МИНИСТЕРСТВО НАУКИ И ВЫСШЕГО ОБРАЗОВАНИЯ РОССИЙСКОЙ ФЕДЕРАЦИИ
Федеральное государственное бюджетное образовательное учреждение
высшего образования

«Тамбовский государственный технический университет»
(ФГБОУ ВО «ТГТУ»)



УТВЕРЖДАЮ

Директор Института автоматизации и
информационных технологий

_____ Ю.Ю. Громов
« 15 » _____ февраля 20 23 г.

РАБОЧАЯ ПРОГРАММА ДИСЦИПЛИНЫ

Б1.О.09.01 Физическая культура и спорт

(шифр и наименование дисциплины в соответствии с утвержденным учебным планом подготовки)

Направление

15.03.06 Мехатроника и робототехника

(шифр и наименование)

Профиль

Информационно-сенсорные системы в мехатронике

(наименование профиля образовательной программы)

Формы обучения: _____ ***очная*** _____

Кафедра: _____ ***Физическое воспитание и спорт*** _____

(наименование кафедры)

Составитель:

_____ ***К. П. Н.*** _____

степень, должность

_____ ***В.А. Гриднев*** _____

подпись

инициалы, фамилия

Заведующий кафедрой

_____ ***А.Н. Груздев*** _____

подпись

инициалы, фамилия

1. ПЛАНИРУЕМЫЕ РЕЗУЛЬТАТЫ ОБУЧЕНИЯ ПО ДИСЦИПЛИНЕ И ЕЕ МЕСТО В СТРУКТУРЕ ОПОП

Цель освоения дисциплины – достижение планируемых результатов обучения (таблица 1.1), соотнесенных с индикаторами достижения компетенций и целью реализации ОПОП.

Дисциплина входит в состав обязательной части образовательной программы.

Таблица 1.1 – Результаты обучения по дисциплине

Код, наименование индикатора	Результаты обучения по дисциплине
УК-7 Способен поддерживать должный уровень физической подготовленности для обеспечения полноценной социальной и профессиональной деятельности	
ИД-1(УК-7) Знает и соблюдает нормы здорового образа жизни	Знает физиологические особенности организма, факторы положительного влияния физических упражнений на здоровье
	Знает факторы положительного влияния здорового образа жизни (режим дня, активный отдых, занятия физическими упражнениями, закаливающие процедуры, отказ от вредных привычек и т.п.) на предупреждение раннего развития профессиональных заболеваний и старение организма
ИД-2(УК-7) Умеет выполнять комплексы физических упражнений с учетом состояния здоровья, индивидуальных особенностей физического развития и подготовленности.	Использует средства и методы оздоровления организма и профилактики заболеваний
	Умеет составлять комплексы упражнений для развития и совершенствования физических качеств (с учетом вида деятельности)

Результаты обучения по дисциплине достигаются в рамках осуществления всех видов контактной и самостоятельной работы обучающихся в соответствии с утвержденным учебным планом.

Индикаторы достижения компетенций считаются сформированными при достижении соответствующих им результатов обучения.

2. ОБЪЁМ ДИСЦИПЛИНЫ

Объем дисциплины составляет 2 зачетных единицы.

Ниже приведено распределение общего объема дисциплины (в академических часах) в соответствии с утвержденным учебным планом.

Виды работ	Форма обучения
	Очная
	1 семестр
<i>Контактная работа</i>	17
занятия лекционного типа	16
лабораторные занятия	0
практические занятия	0
промежуточная аттестация	1
<i>Самостоятельная работа</i>	55
<i>Всего</i>	72

3. СОДЕРЖАНИЕ ДИСЦИПЛИНЫ

Раздел 1. ЗДОРОВЫЙ ОБРАЗ ЖИЗНИ

Тема 1. Образ жизни обучающихся и его влияние на здоровье.

Тема 2. Ценностные ориентации обучающихся на здоровый образ жизни и их отражение в жизнедеятельности.

Тема 3. Содержательные характеристики составляющих здорового образа жизни (режим труда и отдыха; организацию сна; режим питания; организацию двигательной активности; выполнение требований санитарии, гигиены, закаливания).

Тема 4. Содержательные характеристики составляющих здорового образа жизни обучающихся (профилактику вредных привычек; культуру межличностного общения; психофизическую регуляцию организма; культуру сексуального поведения).

Тема 5. Понятие «здоровье», его содержание и критерии.

Тема 6. Формирование здорового образа жизни и профилактика заболеваний.

Тема 7. Воздействие физических упражнений на сердечно-сосудистую систему.

Тема 8. Физические упражнения и система дыхания.

Тема 9. Влияние физических упражнений на опорно-двигательный аппарат.

Самостоятельная работа.

СР01 Здоровый образ жизни

4. ПЕРЕЧЕНЬ УЧЕБНОЙ ЛИТЕРАТУРЫ, ИНФОРМАЦИОННЫХ РЕСУРСОВ И ТЕХНОЛОГИЙ

4.1 Учебная литература

1. Аэробика: содержание и методика оздоровительных занятий : учебно-методическое пособие / составители Д. А. Вихарева, Е. В. Козлова. — 2-е изд. — Комсомольск-на-Амуре, Саратов : Амурский гуманитарно-педагогический государственный университет, Ай Пи Ар Медиа, 2019. — 45 с.— Режим доступа: <https://www.iprbookshop.ru/epd-reader?publicationId=8580>
2. Буров, А.Э. Физическая культура и спорт в современных профессиях: учебное пособие / А. Э. Буров, И. А. Лакейкина, М. Х. Бегметова, С. В. Небрятенко. — Саратов .Вузовское образование, 2022. — 261 с. — ISBN 978-5-4487-0807-7— Режим доступа: <https://www.iprbookshop.ru/epd-reader?publicationId=116615>
3. Витун, Е.В. Современные системы физических упражнений, рекомендованные для студентов [Электронный ресурс] : учебное пособие / Е.В. Витун, В.Г. Витун. — Электрон. текстовые данные. — Оренбург: Оренбургский государственный университет, ЭБС АСВ, ИПК «Университет», 2017. — 111 с. — 978-5-7410-1674-9. — Режим доступа: <http://www.iprbookshop.ru/71324.html>
4. Гриднев В.А. Комплексно-комбинированные занятия оздоровительной гимнастикой : учебное пособие / В. А. Гриднев, В. П. Шибкова, Е. В. Голякова [и др.]. — Тамбов : Тамбовский государственный технический университет, ЭБС АСВ, 2019. — 81с. - Режим доступа: - <https://www.iprbookshop.ru/epdreader?publicationId=99762>
5. Олимпийское движение: прошлое и настоящее : учебное пособие / С. Ю. Дутов, Н. В. Шамшина, И. В. Аленин [и др.]. — Тамбов : Тамбовский государственный технический университет, ЭБС АСВ, 2019. — 79 с.— Режим доступа: <https://www.iprbookshop.ru/99774.html>
6. Татарова, С. Ю. Физическая культура как один из аспектов составляющих здоровый образ жизни студентов / С. Ю. Татарова, В. Б. Татаров. — Москва : Научный консультант, 2017. — 211 с. — ISBN 978-5-9909615-6-2. — Режим доступа: <https://www.iprbookshop.ru/75150.html>

4.2. Интернет-ресурсы, в том числе современные профессиональные базы данных и информационные справочные системы

Университетская информационная система «РОССИЯ» <https://uisrussia.msu.ru>

Справочно-правовая система «Консультант+» <http://www.consultant-urist.ru>

Справочно-правовая система «Гарант» <http://www.garant.ru>

База данных Web of Science <https://apps.webofknowledge.com/>

База данных Scopus <https://www.scopus.com>

Портал открытых данных Российской Федерации <https://data.gov.ru>

База открытых данных Министерства труда и социальной защиты РФ <https://rosmintrud.ru/opendata>

База данных Научной электронной библиотеки eLIBRARY.RU <https://elibrary.ru/>

База данных профессиональных стандартов Министерства труда и социальной защиты РФ <http://profstandart.rosmintrud.ru/obshchiy-informatsionnyy-blok/natsionalnyy-reestr-professionalnykh-standartov/>

Базы данных Министерства экономического развития РФ <http://www.economy.gov.ru>

База открытых данных Росфинмониторинга <http://www.fedsfm.ru/opendata>

Электронная база данных «Издательство Лань» <https://e.lanbook.com>

Электронная библиотечная система «IPRbooks» <http://www.iprbookshop.ru>

База данных «Электронно-библиотечная система «ЭБС ЮРАЙТ» <https://www.biblio-online.ru>

База данных электронно-библиотечной системы ТГТУ <http://elib.tstu.ru>
Федеральная государственная информационная система «Национальная электронная библиотека» <https://нэб.рф>
Национальный портал онлайн обучения «Открытое образование» <https://openedu.ru>
Электронная база данных "Polpred.com Обзор СМИ" <https://www.polpred.com>
Официальный сайт Федерального агентства по техническому регулированию и метрологии <http://protect.gost.ru/>
Министерство спорта РФ - <http://www.minsport.gov.ru/>
ВСК ГТО <https://www.gto.ru/>

Ресурсы электронной информационно-образовательной среды университета представлены в локальном нормативном акте «Положение об электронной информационно-образовательной среде Тамбовского государственного технического университета».

Электронные образовательные ресурсы, к которым обеспечен доступ обучающихся, в т.ч. приспособленные для использования инвалидами и лицами с ограниченными возможностями здоровья, приведены на официальном сайте университета в разделе «Университет»-«Сведения об образовательной организации»-«Материально-техническое обеспечение и оснащенность образовательного процесса».

Сведения о лицензионном программном обеспечении, используемом в образовательном процессе, представлены на официальном сайте университета в разделе «Образование»-«Учебная работа»-«Доступное программное обеспечение».

5. МЕТОДИЧЕСКИЕ УКАЗАНИЯ ДЛЯ ОБУЧАЮЩИХСЯ ПО ОСВОЕНИЮ ДИСЦИПЛИНЫ

При работе с конспектом лекций необходимо учитывать тот фактор, что одни лекции дают ответы на конкретные вопросы темы, другие – лишь выявляют взаимосвязи между явлениями, помогая студенту понять глубинные процессы развития изучаемого предмета как в истории, так и в настоящее время.

Конспект лекции лучше подразделять на пункты, соблюдая красную строку. Этому в большой степени будут способствовать вопросы плана лекции, предложенные преподавателям. Следует обращать внимание на акценты, выводы, которые делает лектор. Целесообразно разработать собственную систему сокращений, аббревиатур и символов. Однако при дальнейшей работе с конспектом символы лучше заменить обычными словами для быстрого зрительного восприятия текста.

Подготовка к самостоятельной работе.

Готовясь к реферативному сообщению, обучающийся может обращаться за методической помощью к преподавателю. Идя на консультацию, необходимо хорошо продумать вопросы, которые требуют разъяснения.

Самостоятельная работа обучающегося является основным средством овладения учебным материалом во время, свободное от обязательных учебных занятий. Самостоятельная работа над усвоением учебного материала по учебной дисциплине может выполняться в библиотеке университета, учебных кабинетах, компьютерных классах, а также в домашних условиях. Содержание самостоятельной работы студента определяется учебной программой дисциплины, методическими материалами, заданиями и указаниями преподавателя. Вы можете дополнить список использованной литературы современными источниками, не представленными в списке рекомендованной литературы, и в дальнейшем использовать собственные подготовленные учебные материалы при написании реферата.

Самостоятельная работа во внеаудиторное время может состоять из:

- повторение лекционного материала;
- изучения учебной и научной литературы;
- подготовки рефератов по заданию преподавателя.

6. МАТЕРИАЛЬНО-ТЕХНИЧЕСКОЕ ОБЕСПЕЧЕНИЕ

По всем видам учебной деятельности в рамках дисциплины используются аудитории, кабинеты, оснащенные необходимым специализированным оборудованием.

Наименование специальных помещений	Оснащенность специальных помещений	Перечень лицензионного программного обеспечения / Реквизиты подтверждающего документа
учебные аудитории для проведения занятий лекционного типа	Мебель: учебная мебель Технические средства обучения: экран, проектор, компьютер	MS Office, Windows / Корпоративные академические лицензии бессрочные Microsoft Open License № 61010664, 60979359, 61316870, 45560005, 45341392, 44964701, 49066437, 48248804, 49487340, 43925361, 44544975, 43239932, 42882586, 46733190, 45936776, 46019880, 47425744, 47869741, 60102643, 41875901
учебные аудитории для проведения занятий семинарского типа, групповых и индивидуальных консультаций, текущего контроля и промежуточной аттестации	Мебель: учебная мебель Технические средства обучения: экран, проектор, компьютер Оборудование:	

Для самостоятельной работы обучающихся предусмотрены помещения, укомплектованные специализированной мебелью, оснащенные компьютерной техникой с возможностью подключения к сети «Интернет» и обеспечением доступа в электронную информационно-образовательную среду университета.

Наименование помещений для самостоятельной работы обучающихся	Оснащенность помещений для самостоятельной работы обучающихся	Перечень лицензионного программного обеспечения / Реквизиты подтверждающего документа
Помещение для самостоятельной работы обучающихся (читальный зал Научной библиотеки)	Мебель: учебная мебель Комплект специализированной мебели: компьютерные столы Оборудование: компьютерная техника с подключением к информационно-коммуникационной сети «Интернет» и доступом в электронную информационно-образовательную среду образовательной организации, веб-камеры, коммуникационное оборудование, обеспечивающее доступ к сети интернет (проводное соединение и беспроводное соединение по технологии Wi-Fi)	MS Office, Windows / Корпоративная академическая лицензия бессрочная Microsoft Open License №66426830
Помещение для самостоятельной работы обучающихся (ауд. 333/А)	Мебель: учебная мебель Комплект специализированной мебели: компьютерные столы Оборудование: компьютерная техника с подключением к информационно-коммуникационной сети «Интернет» и доступом в электронную информационно-образовательную среду образовательной организации, веб-камеры, коммуникационное оборудование, обеспечивающее доступ к сети интернет (проводное соединение и беспроводное соединение по технологии Wi-Fi)	MS Office, Windows / Корпоративная академическая лицензия бессрочная Microsoft Open License №66426830

7. ТЕКУЩИЙ КОНТРОЛЬ УСПЕВАЕМОСТИ И ПРОМЕЖУТОЧНАЯ АТТЕСТАЦИЯ

Проверка достижения результатов обучения по дисциплине осуществляется в рамках текущего контроля успеваемости и промежуточной аттестации.

7.1. Текущий контроль успеваемости

Текущий контроль успеваемости включает в себя мероприятия по оцениванию выполнения заданий для самостоятельной работы. Мероприятия текущего контроля успеваемости приведены в таблице 7.1.

Таблица 7.1 – Мероприятия текущего контроля успеваемости

Обоз- начение	Наименование	Форма контроля
CP01	Здоровый образ жизни	Реферат

Формы промежуточной аттестации по дисциплине приведены в таблице 7.2.

7.2. Промежуточная аттестация

Формы промежуточной аттестации по дисциплине приведены в таблице 7.2.

Таблица 7.2 – Формы промежуточной аттестации

Обоз- начение	Форма отчетности	Очная
Зач01	Зачет	1 семестр

8. ФОНД ОЦЕНОЧНЫХ СРЕДСТВ

8.1. Оценочные средства

Оценочные средства соотнесены с результатами обучения по дисциплине и индикаторами достижения компетенций.

ИД-1 (УК-7) Знает и соблюдает нормы здорового образа жизни

Результаты обучения	Контрольные мероприятия
Знает физиологические особенности организма, факторы положительного влияния физических упражнений на здоровье	Зач01, СР01
Знает факторы положительного влияния здорового образа жизни (режим дня, активный отдых, занятия физическими упражнениями, закалывающие процедуры, отказ от вредных привычек и т.п.) на предупреждение раннего развития профессиональных заболеваний и старение организма	Зач01, СР01

Теоретические вопросы к зачету Зач01

1. Дать определение здоровью.
2. Перечислите факторы, влияющие на здоровье.
3. Вредные привычки и их влияние на здоровье.
4. Содержание понятия здоровье и его критерии.
5. Понятие физические упражнения.

Темы реферата СР01

1. Образ жизни студентов и его влияние на здоровье.
2. Ценностные ориентации студентов на здоровый образ жизни и их отражение в жизнедеятельности.
3. Режим труда и отдыха.
4. Организация сна и режима питания.
5. Организация двигательной активности.
6. Выполнение требований санитарии.
7. Выполнение требований гигиены.
8. Закаливание.
9. Профилактика вредных привычек.
10. Культура межличностного общения; психофизическая регуляция организма; культура сексуального поведения.
11. Понятие «здоровье», его содержание и критерии.
12. Формирование здорового образа жизни.
13. Профилактика заболеваний сердечно-сосудистой системы.
14. Профилактика заболеваний дыхательной системы.
15. Влияние физических упражнений на опорно-двигательный аппарат

ИД-2 (УК-7) Умеет выполнять комплексы физических упражнений с учетом состояния здоровья, индивидуальных особенностей физического развития и подготовленности.

Результаты обучения	Контрольные мероприятия
Использует средства и методы оздоровления организма и профилактики заболеваний	Зач01
Умеет составлять комплексы упражнений для развития и совершенствования физических качеств (с учетом вида деятельности)	Зач01

Теоретические вопросы к зачету Зач01

1. Физические упражнения и система дыхания.

2. Физические упражнения и сердечно-сосудистая система.
3. Что такое режим питания.
4. Режим труда и отдыха.
5. Закаливание его принципы и формы.
6. Физические упражнения и их влияние на системы организма человека.
7. Перечислить комплекс мер для профилактики различных заболеваний.
8. Психическая регуляция организма – что это такое.
9. Что такое двигательная активность.
10. Правила организации двигательной активности

8.2. Критерии и шкалы оценивания

Каждое мероприятие текущего контроля успеваемости оценивается по шкале «зачтено», «не зачтено».

Оценка «зачтено» выставляется обучающемуся при выполнении всех указанных показателей (Таблица 8.1), допускаются несущественные неточности в изложении и оформлении материала

При невыполнении хотя бы одного из показателей выставляется оценка «не зачтено».

Таблица 8.1 – Критерии оценивания мероприятий текущего контроля успеваемости

Наименование, обозначение	Показатели
Реферат	тема реферата раскрыта; использованы рекомендуемые источники; соблюдены требования к объему и оформлению реферата

При оценивании результатов обучения по дисциплине в ходе промежуточной аттестации используются следующие критерии и шкалы.

Зачет (Зач01).

Задание состоит из 2 теоретических вопросов.

Время на подготовку: 45 минут.

Оценка «зачтено» выставляется обучающемуся, если он знает программный материал, грамотно и по существу излагает его, не допуская существенных неточностей в ответах на вопросы.

Оценка «не зачтено» выставляется обучающемуся, который не знает значительной части программного материала, допускает существенные ошибки в ответах на вопросы.

МИНИСТЕРСТВО НАУКИ И ВЫСШЕГО ОБРАЗОВАНИЯ РОССИЙСКОЙ ФЕДЕРАЦИИ
Федеральное государственное бюджетное образовательное учреждение
высшего образования

«Тамбовский государственный технический университет»
(ФГБОУ ВО «ТГТУ»)



УТВЕРЖДАЮ

Директор института А и ИТ

_____ Ю.Ю. Громов
« 15 » _____ февраля _____ 20 23 г.

РАБОЧАЯ ПРОГРАММА ДИСЦИПЛИНЫ

Б1.О.10.01 Основы научных исследований

(шифр и наименование дисциплины в соответствии с утвержденным учебным планом подготовки)

Направление

15.03.06 Мехатроника и робототехника

(шифр и наименование)

Профиль

Информационно-сенсорные системы в мехатронике

(наименование профиля образовательной программы)

Формы обучения: _____ ***очная*** _____

Кафедра: _____ ***Мехатроника и технологические измерения*** _____

(наименование кафедры)

Составитель:

_____ ***Д.т.н., профессор*** _____

степень, должность

_____ ***С.В. Пономарев*** _____
подпись

_____ ***С.В. Пономарев*** _____

инициалы, фамилия

Заведующий кафедрой

_____ _____
подпись

_____ ***П.В. Балабанов*** _____

инициалы, фамилия

1. ПЛАНИРУЕМЫЕ РЕЗУЛЬТАТЫ ОБУЧЕНИЯ ПО ДИСЦИПЛИНЕ И ЕЕ МЕСТО В СТРУКТУРЕ ОПОП

Цель освоения дисциплины – достижение планируемых результатов обучения (таблица 1.1), соотнесенных с индикаторами достижения компетенций и целью реализации ОПОП.

Дисциплина входит в состав обязательной части образовательной программы.

Таблица 1.1 – Результаты обучения по дисциплине

Код, наименование индикатора	Результаты обучения по дисциплине
ОПК-3 Способен осуществлять профессиональную деятельность с учётом экономических, экологических, социальных и других ограничений на всех этапах жизненного уровня	
ИД-1 (ОПК-3) Знает основы защиты интеллектуальной собственности и патентования, позволяющие осуществлять профессиональную деятельность на всех этапах профессиональной деятельности	Знает основные виды (защищаемой законами РФ) интеллектуальной собственности и основы патентования, позволяющие осуществлять профессиональную деятельность на всех этапах профессиональной деятельности
	Умеет находить в гражданском кодексе РФ основные сведения о защите интеллектуальной собственности
	Владеет навыками отвечать на экзамене на вопросы о защите интеллектуальной собственности и основах патентования
ИД-2 (ОПК-3) Умеет ориентироваться в системе нормативных правовых документов по защите интеллектуальной собственности и патентования	Знает как находить в гражданском кодексе РФ статьи ГК РФ о защите интеллектуальной собственности и основах патентования
	Умеет находить в гражданском кодексе РФ статьи ГК РФ о защите интеллектуальной собственности и основах патентования
	Владеет навыками находить в гражданском кодексе РФ статьи ГК РФ о защите интеллектуальной собственности и основах патентования
ИД-3 (ОПК-3) Владеет навыками работы с нормативными правовыми документами по защите интеллектуальной собственности при решении задач своей профессиональной деятельности	Знает основы работы с нормативными правовыми документами по защите интеллектуальной собственности при решении задач профессиональной деятельности,
	Умеет находить в ГК РФ нормативные правовые документы по защите интеллектуальной собственности при решении задач профессиональной деятельности
	Владеет навыками отвечать на экзамене на вопросы о работе с нормативными правовыми документами по защите интеллектуальной собственности при решении задач своей профессиональной деятельности, в том числе, при подаче заявок на патентование изобретений
ОПК-6 Способен решать стандартные задачи профессиональной деятельности на основе информационной и библиографической культуры с применением информационно-коммуникационных технологий	
ИД-1 (ОПК-6) Знает этапы осуществления научных исследований	Знает основы осуществления научных исследований и информационно-библиографической культуры

Код, наименование индикатора	Результаты обучения по дисциплине
следований и основы информационной и библиографической культуры, необходимые для осуществления будущей профессиональной деятельности	Умеет применять знания об основах осуществления научных исследований и информационно-библиографической культуры во время практических занятий
	Владеет навыками применения знаний об основах осуществления научных исследований и информационно-библиографической культуры при защите практических занятий
ИД-2 (ОПК-6) Умеет применять полученные знания об осуществлении научных исследований и основах информационной и библиографической культуры, необходимые для выполнения курсовых работ, отчётов и списков литературы	Знает основы применения полученных знаний об основных этапах осуществлении научных исследований и основах информационной и библиографической культуры
	Умеет применять полученные знания об осуществлении научных исследований и об основах информационной и библиографической культуры при оформлении курсовых работ, отчётов и списков литературы
	Владеет навыками применять полученные знания об осуществлении научных исследований и об основах информационной и библиографической культуры при оформлении курсовых работ, отчётов и списков литературы
ИД-3 (ОПК-6) Владеет навыками применения полученных знаний об осуществлении научных исследований и основах информационной и библиографической культуры при защите практических занятий и сдаче экзамена	Знает основы применения полученных знаний об осуществлении научных исследований и основах информационной и библиографической культуры
	Умеет применять полученных знаний об осуществлении научных исследований и основах информационной и библиографической культуры при защите практических занятий
	Владеет навыками применения полученных знаний об осуществлении научных исследований и основах информационной и библиографической культуры при сдаче экзамена

Результаты обучения по дисциплине достигаются в рамках осуществления всех видов контактной и самостоятельной работы обучающихся в соответствии с утверждённым учебным планом.

Индикаторы достижения компетенций считаются сформированными при достижении соответствующих им результатов обучения.

2. ОБЪЁМ ДИСЦИПЛИНЫ

Объем дисциплины составляет 3 зачетных единицы.

Ниже приведено распределение общего объема дисциплины (в академических часах) в соответствии с утвержденным учебным планом.

Виды работ	Форма обучения
	Очная
	2 семестр
<i>Контактная работа</i>	33
занятия лекционного типа	16
лабораторные занятия	
практические занятия	16
курсовое проектирование	
консультации	
промежуточная аттестация	1
<i>Самостоятельная работа</i>	75
<i>Всего</i>	108

3. СОДЕРЖАНИЕ ДИСЦИПЛИНЫ

Тема 1. Введение. Предмет и задачи учебной дисциплины. Основные понятия, связанные с научными исследованиями

Определения терминов наука, научная разработка, научное исследование. Цели научного исследования.

Получение основных составляющих итогов научного исследования в виде результатов-элементов: научное данное, научный факт, научное явление, научная гипотеза, научная закономерность, научная теория, научный закон.

Эмпирические основы науки (в изучаемой предметной области) составляют следующие элементы: 1) факты (соотношения, явления, процессы); 2) эмпирические гипотезы, концепции и соотношения; 3) эмпирические данные науки.

Очередной этап развития науки на более высоком уровне – на методическом (теоретическом) уровне. В итоге разработки методических (теоретических) основ науки обычно появляются следующие элементы: 1) понятийный аппарат (понятия, категории, термины и определения); 2) научно-методический аппарат (допущения, ограничения, метод, методика, теоретическое описание объекта); 3) теоретические научные данные (выводы и рекомендации о практическом применении результатов выполненного исследования).

Каждая теория включает в себя ту или иную совокупность методов: 1) методы сбора фактов; 2) методы описания фактов; 3) методы анализа исследуемых фактов, свойств, факторов и явлений; 4) методы обоснования научных выводов; 5) методы выбора и обоснования научных рекомендаций; 6) методы интерпретации и экспериментальной проверки выводов и рекомендаций; 7) методы технико-экономической оценки рекомендаций.

Понятие «знание». Способы приобретения знаний.

Практические занятия:

ПР01. Изучение основных терминов и определений, связанных с научными исследованиями

ПР02. Изучение терминологии, связанной с содержанием методических (теоретических) основ науки

Самостоятельная работа:

СР01. Изучение основных терминов и понятий, связанных с научными исследованиями

Тема 2. Этапы выполнения научного исследования и их содержание.

Научное исследование может быть представлено в виде ряда этапов:

- 1) выбор темы исследования;
- 2) проведение первоначального обзора литературы и патентного поиска по выбранной теме исследования и обоснование его актуальности;
- 3) определение объекта и предмета исследования;
- 4) определение цели и задач исследования;
- 5) формулирование названия работы;
- 6) разработка гипотезы;
- 7) составление плана исследования;
- 8) работа с литературой (последующее постоянное детальное проведение работ по уточнению составленного обзора литературы и патентного поиска по публикациям в журналах, книгах и интернете) в соответствии с составленным планом;
- 9) выбор методов исследования;

- 10) организация условий проведения теоретического или экспериментального исследования;
- 11) проведение исследования (теоретического и (или) экспериментального);
- 12) обработка результатов исследования;
- 13) подготовка и опубликование результатов исследования (после завершения его основных этапов) в виде статей, тезисов и материалов докладов на научных конференциях, патентов, брошюр и монографий;
- 14) формулирование выводов (включая формулировки всех подразделов, приводимые в разделе «Общая характеристика работы» автореферата) после завершения всех этапов исследования;
- 15) оформление работы в виде отчета о НИР или в виде диссертации.

Каждый этап имеет свои задачи, которые решаются часто последовательно, а иногда и параллельно (одновременно).

Специфические особенности планирования и подготовки экспериментальной установки к проведению исследования. Закупка оборудования, изготовление деталей и сборка экспериментальной установки, приобретение и подключение приборов, средств измерения, интерфейсов к компьютерам, отладка программного обеспечения. Отладка работы экспериментальной установки, а также информационно-измерительной и управляющей системы перед проведением предстоящего исследования.

Проведение экспериментального исследования и первичная обработка полученных экспериментальных данных. Рекомендации по работе с первичными экспериментальными данными, кажущимися (на первый взгляд) противоречащими ранее сформулированной гипотезе об ожидаемых результатах исследования.

Мониторинг, анализ и оценка полученных данных. Выявление необходимости повторного проведения некоторых экспериментов. Окончательная обработка имеющихся данных и теоретическое описание полученной информации с использованием известных методов и теорий, а, при необходимости, разработка новых теоретических методов для описания полученных экспериментальных данных.

Практические занятия:

ПР03. Изучение способов приобретения знаний

ПР04. Изучение этапов выполнения научных исследований

ПР05. Изучение общих требований и правил составления библиографических описаний в списках литературы, выпускных квалификационных работах, диссертациях и отчетах о НИР

Самостоятельная работа:

СР02. Изучение этапов выполнения научного исследования и их содержания

Тема 3. Организация и порядок выполнения НИР и ОКР в рамках НИОКР. Обработка результатов экспериментальных исследований.

Виды НИР в рамках НИОКР и их основные этапы. Фундаментальные, поисковые и прикладные НИР. Основные результаты фундаментальных, поисковых и прикладных НИР. Примерный перечень работ на основных этапах НИР: разработка технического задания (ТЗ) на НИР; выбор направления исследования; теоретические и экспериментальные исследования; обобщение и оценка результатов исследований.

Информационное обеспечение прикладной НИР. Методы оценки научно-технической результативности НИР.

Основные задачи и этапы опытно-конструкторских работ (ОКР): 1) разработка ТЗ на ОКР; 2) техническое предложение; 3) эскизное проектирование; 4) техническое проектирование; 5) разработка рабочей документации для изготовления и испытаний опытного

образца; 6) предварительные испытания опытного образца; 7) государственные (ведомственные) испытания опытного образца; 8) отработка документации по результатам испытаний. Примерный перечень работ на перечисленных этапах ОКР.

Использование рекомендаций методологии решения проблем при осуществлении НИОКР.

Сущность и этапы процедуры проектирования. Отличие понятий «проектирование» и «разработка» друг от друга. Объяснение необходимости этапа «разработка в рамках процесса «проектирование». Управление эффективностью проектирования и разработки. Показатели экономической эффективности проектирования и разработки.

Статистическая обработка результатов экспериментальных исследований. Вычисление математического ожидания и средних квадратичных отклонений (СКО). Выявление возможных грубых погрешностей (промахов) в полученных первичных данных. Определение величины доверительного интервала. Запись результатов измерений (наблюдений).

Методы интерполяции экспериментальных данных, полученных с высокой точностью. Методы аппроксимации экспериментальных данных, полученных с существенными погрешностями. Инструменты и методы анализа данных, полученных в процессе научного исследования. Применение инструментов и методов менеджмента качества при анализе полученных экспериментальных данных.

Практические занятия:

ПР06. Изучение организации и порядка выполнения НИР и ОКР в рамках НИОКР (2 часа)

ПР07. Использование методов статистической обработки результатов экспериментальных исследований

ПР08. Использование методов статистической обработки результатов экспериментальных исследований

ПР09. Практическое использование методов интерполяции при обработке результатов экспериментальных исследований

ПР10. Практическое использование методов интерполяции при обработке результатов экспериментальных исследований

ПР11. Практическое использование методов аппроксимации при обработке результатов экспериментальных исследований

ПР12. Практическое использование методов аппроксимации при обработке результатов экспериментальных исследований

Самостоятельная работа:

СР03. Организация и порядок выполнения НИР и ОКР в рамках НИОКР. Методы обработки экспериментальных результатов исследований

Тема 4. Основные сведения о законодательных основах защиты интеллектуальной собственности и правовой охране изобретений, изложенных в гражданском кодексе Российской Федерации

Определение интеллектуальной собственности. Литературно-художественная собственность. Промышленная собственность. Классификация объектов права согласно конвенции ВОИС. Монополия на интеллектуальную собственность. Виды монополий (временная, фактическая, легальная, нелегальная).

Понятие авторского права. Знак авторского права. Основные критерии авторских произведений. Примерный список произведений, на которые распространяются авторские права. Субъекты авторского права. Соавторство. Право на служебные произведения. Субъективные авторские права и их защита. Авторские договоры.

Понятие патентного права. Объекты и источники патентного права. Изобретения. Критерии изобретения. Виды изобретений: устройство, способ, вещество. Типовые признаки устройства. Типовые признаки способа. Типовые признаки вещества. Существенные признаки изобретения. Порядок рассмотрения заявки на изобретение.

Промышленный образец. Критерии Охраноспособности промышленного образца. Порядок рассмотрения заявки на промышленный образец.

Полезные модели. Критерии охраноспособности полезной модели.

Субъекты патентного права. Права авторов и патентообладателей изобретения, полезных моделей и промышленных образцов, защита прав.

Товарный знак. Виды (формы) обозначений товарных знаков. Порядок получения свидетельства и регистрации товарного знака.

Знак «наименования места происхождения товара». Признаки характерные для наименования места происхождения товара. Правовая охрана, срок действия.

Селекционное достижение. Топология интегральной микросхемы. Научные открытия, гипотезы и научные идеи. Секрет производства (ноу-хау).

Информация как объект интеллектуальной собственности. Государственная система защиты информации. Основные направления защиты информации. Виды тайн в гражданском законодательстве Российской Федерации. Защита служебной и коммерческой тайны.

Практические занятия:

ПР13. Изучение понятий, связанных с авторским и патентным правом: Изобретение; Патент; Промышленный образец; Полезные модели;

ПР14. Изучение понятий: Товарный знак; Знак «наименования места происхождения товара»; Селекционное достижение. Топология интегральной микросхемы. Научные открытия, гипотезы и научные идеи. Секрет производства (ноу-хау).

Самостоятельная работа:

СР04. Выполнение задания по в виде ответов на вопросы о защите объектов интеллектуальной собственности в ГК Российской Федерации

Тема 5. Подготовка и оформление статей, докладов и отчетов о результатах выполненной научно-исследовательской работы

Цели опубликования научных результатов в вид научных статей, тезисов и докладов на конференциях: 1) обеспечить свой приоритет (первенство) в получении нового научного результата, 2) осуществить апробацию (одобрение) полученных результатов со стороны научной общественности или 3) своевременно получить замечания и рекомендации по преодолению имеющихся недостатков (упущений) в организации и осуществлении научного исследования.

Рекомендации по подготовке рукописей статей, тезисов и докладов для представления на научных конференциях. Специфические особенности формулирования текстов тезисов докладов. Особенности опубликования научных результатов, которые содержат элементы интеллектуальной собственности и могут быть предметом изобретения или открытия.

Область применения ГОСТ 7.32 – 2011. Структурными элементами отчета о НИР являются: титульный лист; список исполнителей; реферат; содержание; определения; обозначения и сокращения; введение; основная часть; заключение; список использованных источников; приложения. Требования к содержанию перечисленных структурных элементов отчета.

Правила оформления отчета. Построение отчета. Разделы, подразделы, пункты и подпункты следует нумеровать арабскими цифрами и записывать с абзацного отступа. Нумерация страниц отчета, иллюстраций и таблиц. Оформление примечаний, сносок, формул, уравнений, ссылок на использованные источники (в порядке появления ссылок на источники в тексте отчета) и приложений.

Практические занятия:

ПР15. Применение инструментов и методов управления качеством при анализе полученных результатов исследований

ПР16. Изучение порядка подготовки и оформления статей, докладов и отчетов о результатах выполненной научно-исследовательской работы

Самостоятельная работа:

СР05. Изучение порядка подготовки и оформления статей, докладов и отчетов о результатах выполненной научно-исследовательской работы

4. ПЕРЕЧЕНЬ УЧЕБНОЙ ЛИТЕРАТУРЫ, ИНФОРМАЦИОННЫХ РЕСУРСОВ И ТЕХНОЛОГИЙ

4.1. Учебная литература

1. Рыжков, И.Б. Основы научных исследований и изобретательства [Электронный ресурс] : учеб. пособие — Электрон. дан. — Санкт-Петербург : Лань, 2013. — 224 с. — Режим доступа: <https://e.lanbook.com/book/30202>. — Загл. с экрана.

2. Яремчук С.В. Организация проведения экспериментальных исследований [Электронный ресурс] : учебно-методическое пособие / С.В. Яремчук. — Электрон. текстовые данные. — Комсомольск-на-Амуре: Амурский гуманитарно-педагогический государственный университет, 2011. — 141 с. — 2227-8397. — Режим доступа: <http://www.iprbookshop.ru/22282.html>

3. Организация, формы и методы научных исследований [Электронный ресурс] : учебник / А.Я. Черныш [и др.]. — Электрон. текстовые данные. — М. : Российская таможенная академия, 2012. — 320 с. — 978-5-9590-0325-8. — Режим доступа: <http://www.iprbookshop.ru/69491.html>

4. Новиков А.М. Методология научного исследования [Электронный ресурс] : учебное пособие / А.М. Новиков, Д.А. Новиков. — Электрон. текстовые данные. — М. : Либроком, 2010. — 280 с. — 978-5-397-00849-5. — Режим доступа: <http://www.iprbookshop.ru/8500.html>

5. Борщев В.Я. Защита интеллектуальной собственности [Электронный ресурс] : учебное пособие / В.Я. Борщев. — Электрон. текстовые данные. — Тамбов: Тамбовский государственный технический университет, ЭБС АСВ, 2014. — 81 с. — 978-5-8265-1338-5. — Режим доступа: <http://www.iprbookshop.ru/64085.html>

4.2. Интернет-ресурсы, в том числе современные профессиональные базы данных и информационные справочные системы

Университетская информационная система «РОССИЯ» <https://uisrussia.msu.ru>

Справочно-правовая система «Консультант+» <http://www.consultant-urist.ru>

Справочно-правовая система «Гарант» <http://www.garant.ru>

База данных Web of Science <https://apps.webofknowledge.com/>

База данных Scopus <https://www.scopus.com>

Портал открытых данных Российской Федерации <https://data.gov.ru>

База открытых данных Министерства труда и социальной защиты РФ <https://rosmintrud.ru/opendata>

База данных Научной электронной библиотеки eLIBRARY.RU <https://elibrary.ru/>

База данных профессиональных стандартов Министерства труда и социальной защиты РФ <http://profstandart.rosmintrud.ru/obshchiy-informatsionnyy-blok/natsionalnyy-reestr-professionalnykh-standartov/>

Базы данных Министерства экономического развития РФ <http://www.economy.gov.ru>

База открытых данных Росфинмониторинга <http://www.fedsfm.ru/opendata>

Электронная база данных «Издательство Лань» <https://e.lanbook.com>

Электронная библиотечная система «IPRbooks» <http://www.iprbookshop.ru>

База данных «Электронно-библиотечная система «ЭБС ЮРАЙТ» <https://www.biblio-online.ru>

База данных электронно-библиотечной системы ТГТУ <http://elib.tstu.ru>

Федеральная государственная информационная система «Национальная электронная библиотека» <https://нэб.рф>

Национальный портал онлайн обучения «Открытое образование» <https://openedu.ru>

Электронная база данных "Polpred.com Обзор СМИ" <https://www.polpred.com>

Официальный сайт Федерального агентства по техническому регулированию и метрологии <http://protect.gost.ru/>

Ресурсы электронной информационно-образовательной среды университета представлены в локальном нормативном акте «Положение об электронной информационно-образовательной среде Тамбовского государственного технического университета».

Электронные образовательные ресурсы, к которым обеспечен доступ обучающихся, в т.ч. приспособленные для использования инвалидами и лицами с ограниченными возможностями здоровья, приведены на официальном сайте университета в разделе «Университет»-«Сведения об образовательной организации»-«Материально-техническое обеспечение и оснащённость образовательного процесса».

Сведения о лицензионном программном обеспечении, используемом в образовательном процессе, представлены на официальном сайте университета в разделе «Образование»-«Учебная работа»-«Доступное программное обеспечение».

5. МЕТОДИЧЕСКИЕ УКАЗАНИЯ ДЛЯ ОБУЧАЮЩИХСЯ ПО ОСВОЕНИЮ ДИСЦИПЛИНЫ

Планирование и организация времени, необходимого для изучения дисциплины.

Важным условием успешного освоения дисциплины является создание каждым студентом своей личной системы правильной организации труда, позволяющей распределить учебную нагрузку равномерно в соответствии с графиком образовательного процесса. Большую помощь в этом может оказать составление плана работы на семестр, месяц, неделю, день. Его наличие позволит подчинить свободное время целям учебы, трудиться более успешно и эффективно. С вечера всегда надо распределять работу на завтрашний день. В конце каждого дня целесообразно подвести итог работы: тщательно проверить, все ли выполнено по намеченному плану, не было ли каких-либо отступлений, а если были, по какой причине они произошли. Нужно осуществлять самоконтроль, который является необходимым условием Вашей успешной учебы. Если что-то осталось невыполненным, необходимо изыскать время для завершения этой части работы, не уменьшая объема недельного плана. Все задания к практическим занятиям, а также задания, вынесенные на самостоятельную работу, рекомендуется выполнять непосредственно после соответствующей темы лекционного курса, что способствует лучшему усвоению материала, позволяет своевременно выявить и устранить «пробелы» в знаниях, систематизировать ранее пройденный материал, на его основе приступить к овладению новыми знаниями и навыками.

Система университетского обучения основывается на рациональном сочетании нескольких видов учебных занятий (в первую очередь, лекций и практических занятий), работа на которых обладает определенной спецификой.

Подготовка к лекциям.

Знакомство с дисциплиной происходит уже на первой лекции, где от Вас требуется не просто внимание, но и самостоятельное оформление конспекта. При работе с конспектом лекций необходимо учитывать тот фактор, что одни лекции дают ответы на конкретные вопросы темы, другие – лишь выявляют взаимосвязи между явлениями, помогая студенту понять глубинные процессы развития изучаемого предмета как в истории, так и в настоящее время.

Конспектирование лекций – сложный вид вузовской аудиторной работы, предполагающий интенсивную умственную деятельность студента. Конспект является полезным тогда, когда записано самое существенное и сделано это Вами. Не надо стремиться записать дословно всю лекцию. Такое «конспектирование» приносит больше вреда, чем пользы. Целесообразно вначале понять основную мысль, излагаемую лектором, а затем записать ее. Желательно запись осуществлять на одной странице листа или оставляя поля, на которых позднее, при самостоятельной работе с конспектом, можно сделать дополнительные записи, отметить непонятные места.

Конспект лекции лучше подразделять на пункты, соблюдая красную строку. Этому в большой степени будут способствовать вопросы плана лекции, предложенные преподавателям. Следует обращать внимание на акценты, выводы, которые делает лектор, отмечая наиболее важные моменты в лекционном материале замечаниями «важно», «хорошо запомнить» и т.п. Можно делать это и с помощью разноцветных маркеров или ручек, подчеркивая термины и определения.

Целесообразно разработать собственную систему сокращений, аббревиатур и символов. Однако при дальнейшей работе с конспектом символы лучше заменить обычными словами для быстрого зрительного восприятия текста.

Работая над конспектом лекций, Вам всегда необходимо использовать не только учебник, но и ту литературу, которую дополнительно рекомендовал лектор. Именно такая серьезная, кропотливая работа с лекционным материалом позволит глубоко овладеть теоретическим материалом.

Рекомендации по работе с литературой.

Работу с литературой целесообразно начать с изучения общих работ по теме, а также учебников и учебных пособий. Далее рекомендуется перейти к анализу монографий и статей, рассматривающих отдельные аспекты проблем, изучаемых в рамках курса, а также официальных материалов и неопубликованных документов (научно-исследовательские работы, диссертации), в которых могут содержаться основные вопросы изучаемой проблемы.

Работу с источниками надо начинать с ознакомительного чтения, т.е. просмотреть текст, выделяя его структурные единицы. При ознакомительном чтении закладками отмечаются те страницы, которые требуют более внимательного изучения.

В зависимости от результатов ознакомительного чтения выбирается дальнейший способ работы с источником. Если для разрешения поставленной задачи требуется изучение некоторых фрагментов текста, то используется метод выборочного чтения. Если в книге нет подробного оглавления, следует обратить внимание ученика на предметные и именные указатели.

Избранные фрагменты или весь текст (если он целиком имеет отношение к теме) требуют вдумчивого, неторопливого чтения с «мысленной проработкой» материала. Такое чтение предполагает выделение: 1) главного в тексте; 2) основных аргументов; 3) выводов. Особое внимание следует обратить на то, вытекает тезис из аргументов или нет.

Необходимо также проанализировать, какие из утверждений автора носят проблематичный, гипотетический характер, и уловить скрытые вопросы.

Понятно, что умение таким образом работать с текстом приходит далеко не сразу. Наилучший способ научиться выделять главное в тексте, улавливать проблематичный характер утверждений, давать оценку авторской позиции – это сравнительное чтение, в ходе которого Вы знакомитесь с различными мнениями по одному и тому же вопросу, сравниваете весомость и доказательность аргументов сторон и делаете вывод о наибольшей убедительности той или иной позиции.

Если в литературе встречаются разные точки зрения по тому или иному вопросу из-за сложности прошедших событий и правовых явлений, нельзя их отвергать, не разобравшись. При наличии расхождений между авторами необходимо найти рациональное зерно у каждого из них, что позволит глубже усвоить предмет изучения и более критично оценивать изучаемые вопросы. Знакомясь с особыми позициями авторов, нужно определять их схожие суждения, аргументы, выводы, а затем сравнивать их между собой и применять из них ту, которая более убедительна.

Следующим этапом работы с литературными источниками является создание конспектов, фиксирующих основные тезисы и аргументы. Можно делать записи на отдельных листах, которые потом легко систематизировать по отдельным темам изучаемого курса. Другой способ – это ведение тематических тетрадей-конспектов по одной какой-либо теме. Большие специальные работы монографического характера целесообразно конспектировать в отдельных тетрадях. Здесь важно вспомнить, что конспекты пишутся на одной стороне листа, с полями и достаточным для исправления и ремарок межстрочным расстоянием (эти правила соблюдаются для удобства редактирования). Если в конспектах приводятся цитаты, то непременно должно быть дано указание на источник (автор, название, выходные данные, № страницы). Впоследствии эта информация может быть использована при написании текста реферата или другого задания.

Таким образом, при работе с источниками и литературой важно уметь:

- сопоставлять, сравнивать, классифицировать, группировать, систематизировать информацию в соответствии с определенной учебной задачей;
- обобщать полученную информацию, оценивать прослушанное и прочитанное;
- фиксировать основное содержание сообщений; формулировать, устно и письменно, основную идею сообщения; составлять план, формулировать тезисы;
- готовить и презентовать развернутые сообщения типа доклада;
- работать в разных режимах (индивидуально, в паре, в группе), взаимодействуя друг с другом;
- пользоваться реферативными и справочными материалами;
- контролировать свои действия и действия своих товарищей, объективно оценивать свои действия;
- обращаться за помощью, дополнительными разъяснениями к преподавателю, другим студентам;
- пользоваться лингвистической или контекстуальной догадкой, словарями различного характера, различного рода подсказками, опорами в тексте (ключевые слова, структура текста, предваряющая информация и др.);
- использовать при говорении и письме перифраз, синонимичные средства, слова-описания общих понятий, разъяснения, примеры, толкования, «словотворчество»;
- повторять или перефразировать реплику собеседника в подтверждении понимания его высказывания или вопроса;
- обратиться за помощью к собеседнику (уточнить вопрос, переспросить и др.);
- использовать мимику, жесты (вообще и в тех случаях, когда языковых средств не хватает для выражения тех или иных коммуникативных намерений).

Подготовка к промежуточной аттестации.

При подготовке к промежуточной аттестации целесообразно:

- внимательно изучить перечень вопросов и определить, в каких источниках находятся сведения, необходимые для ответа на них;
- внимательно прочитать рекомендованную литературу;
- составить краткие конспекты ответов (планы ответов).

6. МАТЕРИАЛЬНО-ТЕХНИЧЕСКОЕ ОБЕСПЕЧЕНИЕ

По всем видам учебной деятельности в рамках дисциплины используются аудитории, оснащённые необходимым специализированным оборудованием.

Наименование специальных помещений	Оснащённость специальных помещений	Перечень лицензионного программного обеспечения / Реквизиты подтверждающего документа
учебные аудитории для проведения занятий лекционного типа	Мебель: учебная мебель Технические средства обучения: экран, проектор, компьютер	MS Office, Windows / Корпоративные академические лицензии бессрочные Microsoft Open License № 61010664, 60979359, 61316870, 45560005, 45341392, 44964701, 49066437, 48248804, 49487340, 43925361, 44544975, 43239932, 42882586, 46733190, 45936776, 46019880, 47425744, 47869741, 60102643, 41875901
учебные аудитории для проведения занятий семинарского типа, групповых и индивидуальных консультаций, текущего контроля и промежуточной аттестации	Мебель: учебная мебель Технические средства обучения: экран, проектор, компьютер Оборудование:	

Для самостоятельной работы обучающихся предусмотрены помещения, укомплектованные специализированной мебелью, оснащённые компьютерной техникой с возможностью подключения к сети «Интернет» и обеспечением доступа в электронную информационно-образовательную среду университета.

Наименование помещений для самостоятельной работы обучающихся	Оснащенность помещений для самостоятельной работы обучающихся	Перечень лицензионного программного обеспечения / Реквизиты подтверждающего документа
Помещение для самостоятельной работы обучающихся (читальный зал Научной библиотеки)	Мебель: учебная мебель Комплект специализированной мебели: компьютерные столы Оборудование: компьютерная техника с подключением к информационно-коммуникационной сети «Интернет» и доступом в электронную информационно-образовательную среду образовательной организации, веб-камеры, коммуникационное оборудование, обеспечивающее доступ к сети интернет (проводное соединение и беспроводное соединение по технологии Wi-Fi)	MS Office, Windows / Корпоративная академическая лицензия бессрочная Microsoft Open License №66426830
Помещение для самостоятельной работы обучающихся (ауд. 333/А)	Мебель: учебная мебель Комплект специализированной мебели: компьютерные столы Оборудование: компьютерная техника с подключением к информационно-коммуникационной сети «Интернет» и доступом в электронную информационно-образовательную среду образовательной организации, веб-камеры, коммуникационное оборудование, обеспечивающее доступ к сети интернет (проводное соединение и беспроводное соединение по технологии Wi-Fi)	MS Office, Windows / Корпоративная академическая лицензия бессрочная Microsoft Open License №66426830

7. ТЕКУЩИЙ КОНТРОЛЬ УСПЕВАЕМОСТИ И ПРОМЕЖУТОЧНАЯ АТТЕСТАЦИЯ

Проверка достижения результатов обучения по дисциплине осуществляется в рамках текущего контроля успеваемости и промежуточной аттестации.

7.1. Текущий контроль успеваемости

Текущий контроль успеваемости включает в себя мероприятия по оцениванию выполнения заданий на практических занятиях, заданий для самостоятельной работы. Мероприятия текущего контроля успеваемости приведены в таблице 7.1.

Таблица 7.1 – Мероприятия текущего контроля успеваемости

Обозначение	Наименование	Форма контроля
ПР01	Изучение основных терминов и определений, связанных с научными исследованиями	Контрольная работа
ПР02	Изучение терминологии, связанной с содержанием методических (теоретических) основ науки	Контрольная работа
ПР03	Изучение способов приобретения знаний	опрос
ПР04	Изучение этапов выполнения научных исследований	опрос
ПР05	Изучение общих требований и правил составления библиографических описаний в списках литературы, выпускных квалификационных работах, диссертациях и отчетах о НИР	опрос
ПР06	Изучение организации и порядка выполнения НИР и ОКР в рамках НИОКР	опрос
ПР07	Использование методов статистической обработки результатов экспериментальных исследований	опрос
ПР08	Использование методов статистической обработки результатов экспериментальных исследований	опрос
ПР09	Практическое использование методов интерполяции при обработке результатов экспериментальных исследований	опрос
ПР10	Практическое использование методов интерполяции при обработке результатов экспериментальных исследований	опрос
ПР11	Практическое использование методов аппроксимации при обработке результатов экспериментальных исследований	опрос
ПР12	Практическое использование методов аппроксимации при обработке результатов экспериментальных исследований	опрос
ПР13	Изучение понятий, связанных с авторским и патентным правом: Изобретение; Патент; Промышленный образец; Полезные модели.	опрос
ПР14	Изучение понятий: Товарный знак; Знак «наименования места происхождения товара»; Селекционное достижение. Топология интегральной микросхемы. Научные открытия, гипотезы и научные идеи. Секрет производства (ноу-хау).	опрос
ПР15	Применение инструментов и методов управления качеством при анализе полученных результатов исследований	опрос
ПР16	Изучение порядка подготовки и оформления статей, докладов и отчетов о результатах выполненной научно-исследовательской работы	опрос
СР01	Изучение основных терминов и понятий, связанных с	опрос

Обозначение	Наименование	Форма контроля
	научными исследованиями	
СР02	Изучение этапов выполнения научного исследования и их содержания	опрос
СР03	Организация и порядок выполнения НИР и ОКР в рамках НИОКР. Методы обработки экспериментальных результатов исследований	опрос
СР04	Выполнение задания по в виде ответов на вопросы о защите объектов интеллектуальной собственности в ГК Российской Федерации	Представление отчёта о выполнении задания
СР05	Изучение порядка подготовки и оформления статей, докладов и отчетов о результатах выполненной научно-исследовательской работы	опрос

7.2. Промежуточная аттестация

Формы промежуточной аттестации по дисциплине приведены в таблице 7.2.

Таблица 7.2 – Формы промежуточной аттестации

Обозначение	Форма отчетности	Очная
Зач01	Зачет	2 семестр

8. ФОНД ОЦЕНОЧНЫХ СРЕДСТВ

8.1. Оценочные средства

Оценочные средства соотнесены с результатами обучения по дисциплине и индикаторами достижения компетенций.

ИД-2 (ОПК-3)

Знает основы защиты интеллектуальной собственности и патентования, позволяющие осуществлять профессиональную деятельность на всех этапах профессиональной деятельности

Результаты обучения	Контрольные мероприятия
Знает основные виды нормативных документов в области охраны интеллектуальной собственности и патентования	Зач01, ПР13, СР04
Знает методы проведения поиска патентов по теме профессиональной деятельности	Зач01, ПР13, СР04

ИД-4 (ОПК-3)

Умеет ориентироваться в системе нормативных правовых документов по защите интеллектуальной собственности и патентования

Результаты обучения	Контрольные мероприятия
Умеет находить статьи Гражданского кодекса (ГК) РФ по вопросам защиты интеллектуальной собственности и патентования	Зач01, ПР14, СР04
Умеет осуществлять поиск статей ГК РФ при ответе на вопросы по защите интеллектуальной собственности и изобретений	Зач01, ПР14,

ИД-6 (ОПК-3)

Владеет навыками работы с нормативными правовыми документами по защите интеллектуальной собственности при решении задач своей профессиональной деятельности

Результаты обучения	Контрольные мероприятия
Владеет информацией о возможностях поисковых систем в сети Интернет	Зач01, ПР14, СР04
Владеет процедурами поиска описаний изобретений и их рефератов	Зач01, ПР14, СР04
Владеет методикой проведения патентных исследований и подготовкой документов при подаче заявки на изобретение по защите интеллектуальной собственности	Зач01, ПР14, СР04

ИД-1 (ОПК-6)

Знает этапы осуществления научных исследований и основы информационной и библиографической культуры, необходимые для осуществления будущей профессиональной деятельности

Результаты обучения	Контрольные мероприятия
Знает главные этапы осуществления научных исследований и основы информационной и библиографической культуры, необходимые для осуществления будущей профессиональной деятельности	Зач01, ПР04, СР02
Знает методы осуществления научных исследований и основы информационной и библиографической культуры, необходимые для осуществления будущей профессиональной деятельности	Зач01, ПР04, СР02

ИД-2 (ОПК-6)

Умеет применять полученные знания об осуществлении научных исследований и основах информационной и библиографической культуры, необходимые для выполнения курсовых работ, отчетов и списков литературы

Результаты обучения	Контрольные мероприятия
Умеет отвечать на вопросы по осуществлению основных этапов научных ис-	Зач01, ПР05, СР04

Результаты обучения	Контрольные мероприятия
следований и оформлению списков литературы	
Умеет отвечать на вопросы по осуществлению основных этапов научных исследований и оформлению списков литературы на практических занятиях	Зач01, ПР05, СР04

ИД-3 (ОПК-6)

Владеет навыками применения полученных знаний об осуществлении научных исследований и основах информационной и библиографической культуры при защите практических занятий и сдаче экзамена

Результаты обучения	Контрольные мероприятия
Владеет навыками применения полученных знаний об осуществлении научных исследований и основах информационной и библиографической культуры	Зач01, ПР05, СР05
Владеет навыками применения полученных знаний об осуществлении научных исследований и основах информационной и библиографической культуры при защите практических занятий	Зач01, ПР16, СР05
Демонстрирует навыки применения полученных знаний об осуществлении научных исследований и основах информационной и библиографической культуры при защите практических занятий и сдаче экзамена	Зач01, ПР16, СР05

Контрольная работа по практическому занятию ПР01

Дайте письменные ответы, поясняющие смысл и содержание приведенных ниже терминов:

- 1) наука
- 2) научная гипотеза
- 3) научное исследование
- 4) научная разработка
- 5) теория
- 6) виды научных исследований
- 7) теоретические научные исследования
- 8) Экспериментальные научные исследования
- 9) теоретико-экспериментальные научные исследования
- 10) фундаментальные научные исследования
- 11) прикладные научные исследования
- 12) эмпирические научные исследования

Контрольная работа по практическому занятию ПР02

Дайте письменные ответы, поясняющие смысл и содержание приведенных ниже терминов:

1. Сравнение и измерение;
2. Индукция и дедукция;
3. Анализ и синтез;
4. Элементы эмпирических основы науки;
5. Факты;
6. Эмпирические гипотезы, концепции и соотношения;
7. Явление и процесс;
8. Закономерность и закон;
9. Проблема различия эмпирического и теоретического уровней научного познания;
10. Стандартная модель построения научного знания;
11. Гипотеза, концепция и соотношение;
12. Научные выводы и рекомендации.

Вопросы к опросу по практическому занятию ПР03

1. Можно ли приобретать знания какими-либо другими способами кроме обучения с участием преподавателей?
2. Приходилось ли Вам заниматься самообразованием?
3. Приходилось ли Вам участвовать в научно-исследовательских работах?
4. Приведите примеры фундаментальных научных исследований?
5. Приведите примеры прикладных научных исследований?
6. Приведите примеры экспериментальных научных исследований?
7. Приведите примеры теоретических научных исследований?
8. Как Вы думаете, почему в США выполняют значительно больше экспериментальных исследований, а в Российской Федерации чаще занимаются теоретическими исследованиями?
9. Какими еще способами можно получить новые для организации знания?
10. Перечислите шесть ступеней (этапов) лестницы обучения и познания.
11. Почему самостоятельная вербализация обучаемым главной идеи полученной информации имеет важное значение в процессе познания?
12. Какие компоненты (составные части) знания формируются в процессе практического применения освоенных обучаемым информации и фактов?
13. Что подразумевает проведение анализа на четвертом этапе обучения – познания?
14. В чем состоит осуществление оценок и формирование суждений при управлении качеством продукции и процессов?
15. В чем состоит творчество – высшая шестая ступень познания и приобретения новых знаний?
16. На каких этапах (ступенях) познания формируется культура человека – важнейшая составная часть знания?

Вопросы к опросу по практическому занятию ПР04

Дайте ответы, поясняющие смысл и содержание приведенных этапов научно-исследовательской работы:

1. Выбор темы исследования в процессе совместной работы с руководителем.
2. Проведение первоначального обзора литературы и патентного поиска по выбранной теме исследования и обоснование его актуальности.
3. Определение объекта и предмета исследования.
4. Определение цели и задач исследования.
5. Формулировка названия работы.
6. Разработка гипотезы.
7. Составление плана исследования.
8. Работа с литературой (последующее постоянное детальное проведение работ по уточнению составленного обзора литературы и патентного поиска по публикациям в журналах, книгах и интернете) в соответствии с составленным планом.
9. Выбор методов исследования.
10. Организация условий проведения теоретического или экспериментального исследования.
11. Проведение исследования (теоретического и (или) экспериментального).
12. Обработка результатов исследования.
13. Подготовка и опубликование результатов исследования (после завершения его основных этапов) в виде статей, тезисов и материалов докладов на научных конференциях, патентов, брошюр и монографий.

14. Формулирование выводов (включая формулировки всех подразделов, приводимые в разделе «Общая характеристика работы» автореферата) после завершения всех этапов исследования.

15. Оформление работы в виде отчета о НИР или в виде диссертации, в том числе, написание и оформление автореферата диссертации, с последующей рассылкой автореферата и защитой диссертации на заседании специализированного совета.

Вопросы к опросу по практическому занятию ПР05

По заданию преподавателя составьте библиографическую ссылку на:

- а) монографию;
- б) учебное пособие;
- в) статью в научном журнале;
- г) тезисы доклада на конференции;
- д) доклад, опубликованный в сборнике материалов научной конференции;
- е) патент;
- ж) авторское свидетельство;
- и) свидетельство о регистрации программы;
- к) диссертацию;
- л) автореферат диссертации;
- м) государственный стандарт Российской Федерации или таможенного союза;
- н) отчет о НИР;
- п) главу из книги;
- р) статью, опубликованную в сборнике научных трудов;
- с) материал из Интернет.

При проведении практического занятия ПР06:

«Изучение организации и порядка выполнения НИР и ОКР в рамках НИОКР» (2 часа) студенты при опросе должны отвечать на вопросы о содержании работ при выполнении НИР и ОКР в рамках НИОКР.

Вопросы к опросам на практических занятиях ПР07 и ПР08:

Расскажите о порядке вычислений:

- 1) математического ожидания;
- 2) среднего квадратичного отклонения;
- 3) при выявлении грубых ошибок (промахов) при заданной доверительной вероятности;
- 4) при определении размера доверительного интервала при заданной доверительной вероятности;
- 5) о количестве значащих цифр, используемых при записи результатов статистической обработки результатов статистической обработки.

Вопросы к опросу по практическому занятиям ПР09 и ПР10:

- 1) в каких случаях следует использовать методы интерполяции при обработке экспериментальных данных?
- 2) какое количество экспериментальных точек требуется при осуществлении линейной интерполяции?
- 3) какое количество экспериментальных точек требуется при осуществлении интерполяции с использованием полинома 2 степени?
- 4) какое количество экспериментальных точек требуется при осуществлении интерполяции с использованием полинома 3 степени?

- 5) какое количество экспериментальных точек требуется при осуществлении интерполяции с использованием полинома n -ой степени?
- 6) каким образом составляется система уравнений для вычисления коэффициентов полиномов, используемых при интерполяции численных данных?

Вопросы к опросам на практических занятиях ПР11 и ПР12:

- 1) в каких случаях следует использовать методы аппроксимации при обработке экспериментальных данных?
- 2) какое минимальное количество экспериментальных точек требуется при осуществлении линейной аппроксимации с применением метода наименьших квадратов (МНК)?
- 3) Какое минимальное количество экспериментальных точек требуется при осуществлении аппроксимации с использованием полинома 2 степени при применении МНК?
- 4) какое минимальное количество экспериментальных точек требуется при осуществлении аппроксимации с использованием полинома 3 степени при применении МНК?
- 5) какое минимальное количество экспериментальных точек требуется при осуществлении аппроксимации с использованием полинома n -ой степени при применении МНК?
- 6) каким образом составляется система уравнений для вычисления коэффициентов полиномов, используемых при аппроксимации численных данных при применении МНК?

При проведении практического занятия ПР13:

«Изучение понятий, связанных с авторским и патентным правом: Изобретение; Патент; Промышленный образец; Полезные модели», (2 часа), при опросе студенты должны отвечать на вопросы по теме этого занятия.

При проведении практического занятия ПР14:

«Изучение понятий: Товарный знак; Знак «наименования места происхождения товара»; Селекционное достижение. Топология интегральной микросхемы. Научные открытия, гипотезы и научные идеи. Секрет производства (ноу-хау)», (2 часа), при опросе студенты должны отвечать на вопросы по теме этого занятия.

Вопросы к опросу по практическому занятию ПР15:

Каким образом при сборе и анализе полученных экспериментальных данных могут быть использованы:

- 1) Контрольные листки?
- 2) Гистограммы?
- 3) Диаграмма Парето?
- 4) Причинно-следственная диаграмма Исикавы?
- 5) Диаграмм рассеяния (разброса)?
- 6) Метод стратификации (расслаивания)?
- 7) Контрольные карты?

Вопросы к опросу по практическому занятию ПР16:

Расскажите о личном опыте представления результатов Вашей работы в виде:

- 1) Отчетов о выполненной лабораторной работе;
- 2) Отчетов о выполненной домашнем задании;

- 3) Отчетов о выполненной курсовой работе;
- 4) Отчетов о выполненной научной работе;
- 5) Доклада по результатам выполненной научной работы;
- 6) Тезисов в сборник трудов научной конференции;
- 7) Статьи в сборник научных трудов или в научный журнал.

Темы рефератов СР05

- 1) Использование контрольных листков при сборе экспериментальных данных;
- 2) Использование гистограмм при анализе полученных экспериментальных данных;
- 3) Использование диаграмм Парето при анализе полученных экспериментальных данных;
- 4) Использование причинно-следственной диаграммы Исикавы при анализе полученных данных;
- 5) Использование диаграммы рассеяния (разброса) при анализе полученных экспериментальных данных;
- 6) Использование метода стратификации (расслаивания) при анализе полученных экспериментальных данных;
- 7) Использование контрольной карты при сборе данных и анализе полученных экспериментальных данных;

Теоретические вопросы к зачету Зач01

1. Предмет и задачи учебной дисциплины «Основы научных исследований».
2. Определения терминов наука, научная разработка, научное исследование.
3. Цели научного исследования.
4. Получение основных составляющих итогов научного исследования в виде результатов-элементов: научное данное, научный факт, научное явление, научная гипотеза, научная закономерность, научная теория, научный закон.
5. Эмпирические основы науки (в изучаемой предметной области).
6. Факты (соотношения, явления, процессы).
7. Эмпирические гипотезы, концепции и соотношения.
8. Эмпирические данные науки.
9. Очередной этап развития науки – на методическом (теоретическом) уровне.
10. Какие элементы появляются в итоге разработки методических (теоретических) основ науки.
11. Понятийный аппарат (понятия, категории, термины и определения).
12. Научно-методический аппарат (допущения, ограничения, метод, методика, теоретическое описание объекта).
13. Теоретические научные данные (выводы и рекомендации о практическом применении результатов выполненного исследования).
14. Какие методы включает в себя каждая теория.
15. Методы сбора фактов.
16. Методы описания фактов.
17. Методы анализа исследуемых фактов, свойств, факторов и явлений.
18. Методы обоснования научных выводов.
19. Методы выбора и обоснования научных рекомендаций.
20. Методы интерпретации и экспериментальной проверки выводов и рекомендаций.
21. Методы технико-экономической оценки рекомендаций.
22. Перечислите основные этапы научного исследования.
23. Выбор темы исследования.

24. Проведение первоначального обзора литературы и патентного поиска по выбранной теме исследования и обоснование его актуальности.
25. Определение объекта и предмета исследования.
26. Определение цели и задач исследования.
27. Формулирование названия работы.
28. Разработка гипотезы.
29. Составление плана исследования.
30. Работа с литературой (последующее постоянное детальное проведение работ по уточнению составленного обзора литературы и патентного поиска по публикациям в журналах, книгах и интернете) в соответствии с составленным планом.
31. Выбор методов исследования.
32. Организация условий проведения теоретического или экспериментального исследования.
33. Проведение исследования - теоретического и (или) экспериментального.
34. Обработка результатов исследования.
35. Подготовка и опубликование результатов исследования (после завершения его основных этапов) в виде статей, тезисов и материалов докладов на научных конференциях, патентов, брошюр и монографий.
36. Формулирование выводов (включая формулировки всех подразделов, приводимые в разделе «Общая характеристика работы» автореферата) после завершения всех этапов исследования.
37. Оформление работы в виде отчета о НИР или в виде диссертации.
38. Специфические особенности планирования и подготовки экспериментальной установки к проведению исследования.
39. Закупка оборудования, изготовление деталей и сборка экспериментальной установки.
40. Приобретение и подключение приборов, средств измерения, интерфейсов к компьютерам, отладка программного обеспечения.
41. Отладка работы экспериментальной установки, а также информационно-измерительной и управляющей системы перед проведением предстоящего исследования.
42. Проведение экспериментального исследования и первичная обработка полученных экспериментальных данных.
43. Рекомендации по работе с первичными экспериментальными данными, кажущимися (на первый взгляд) противоречащими ранее сформулированной гипотезе об ожидаемых результатах исследования.
44. Выявление возможных грубых погрешностей (промахов) в полученных первичных данных.
45. Мониторинг, анализ и оценка полученных данных.
46. Выявление необходимости повторного проведения некоторых экспериментов.
47. Окончательная обработка имеющихся данных и теоретическое описание полученной информации с использованием известных методов и теорий, а, при необходимости, разработка новых теоретических методов для описания полученных экспериментальных данных.
48. Виды НИР в рамках НИОКР и их основные этапы.
49. Фундаментальные, поисковые и прикладные НИР. Основные результаты фундаментальных, поисковых и прикладных НИР.
50. Примерный перечень работ на основных этапах НИР: разработка технического задания (ТЗ) на НИР; выбор направления исследования; теоретические и экспериментальные исследования; обобщение и оценка результатов исследований.
51. Информационное обеспечение прикладной НИР.
52. Методы оценки научно-технической результативности НИР.

53. Основные задачи и этапы опытно-конструкторских работ (ОКР).
54. Разработка технического задания (ТЗ) на ОКР.
55. Техническое предложение.
56. Эскизное проектирование.
57. Техническое проектирование.
58. Разработка рабочей документации для изготовления и испытаний опытного образца.
59. Предварительные испытания опытного образца.
60. Государственные (ведомственные) испытания опытного образца.
61. Отработка документации по результатам испытаний.
62. Примерный перечень работ на основных этапах ОКР.
63. Виды интеллектуальной собственности.
64. Примерный список произведений, на которые распространяются авторские права.
65. Виды изобретений: устройство, способ, вещество. Типовые признаки устройства.
66. Промышленный образец. Полезная модель.
67. Права авторов и патентообладателей изобретения, полезных моделей и промышленных образцов, защита прав.
68. Товарный знак. Знак «наименования места происхождения товара».
69. Селекционное достижение. Топология интегральной микросхемы.
70. Научные открытия, гипотезы и научные идеи. Секрет производства (ноу-хау).
71. Информация как объект интеллектуальной собственности. Государственная система защиты информации.
72. Что для Вас было интересно при ответах на вопросы, связанные с защитой интеллектуальной собственности в Гражданском кодексе Российской Федерации.
73. Сущность и этапы процедуры «Проектирование и разработка».
74. Отличие понятий «проектирование» и «разработка» друг от друга.
75. Объяснение необходимости этапа «разработка» в рамках процесса «Проектирование и разработка».
76. Цели опубликования научных результатов в виде научных статей, тезисов и докладов на конференциях.
77. Рекомендации по подготовке рукописей статей, тезисов и докладов для представления на научных конференциях.
78. Специфические особенности формулирования текстов тезисов докладов.
79. Особенности опубликования научных результатов, которые содержат элементы интеллектуальной собственности и могут быть предметом изобретения или открытия.
80. Область применения ГОСТ 7.32 – 2011.
81. Перечислите структурные элементы отчета о НИР и расскажите о требованиях к их содержанию и оформлению.
82. Предмет и задачи учебной дисциплины «Основы научных исследований».

8.2. Критерии и шкалы оценивания

Каждое мероприятие текущего контроля успеваемости оценивается по шкале «зачтено», «не зачтено».

Оценка «зачтено» выставляется обучающемуся при выполнении всех указанных показателей (Таблица 8.1), допускаются несущественные неточности в изложении и оформлении материала

При невыполнении хотя бы одного из показателей выставляется оценка «не зачтено».

Таблица 8.1 – Критерии оценивания мероприятий текущего контроля успеваемости

Наименование, обозначение	Показатель
Практическое занятие	Практическое занятие выполнено в полном объёме; При опросе по теме практического занятия даны правильные ответы не менее чем на 70% заданных вопросов
Контрольная работа	На вопросы контрольной работы даны правильные ответы; Задачи решены правильно и в полном объёме
Реферат	Тема реферата раскрыта; Использованы рекомендуемые источники; Соблюдены требования к объёму и оформлению реферата

При оценивании результатов обучения по дисциплине в ходе промежуточной аттестации используются следующие критерии и шкалы.

Зачет (Зач01).

Задание состоит из 1 теоретического вопроса и 1 практического задания.

Время на подготовку: 45 минут.

Оценка «зачтено» выставляется обучающемуся, если он твердо знает программный материал, грамотно и по существу излагает его, не допуская существенных неточностей в ответах на вопросы, правильно применяет теоретические положения при решении практических заданий, владеет необходимыми навыками и приёмами их выполнения.

Оценка «не зачтено» выставляется обучающемуся, который не знает значительной части программного материала, допускает существенные ошибки в ответах на вопросы, неуверенно, с большими затруднениями выполняет практические задания.

Итоговая оценка по дисциплине выставляется с учётом результатов текущего контроля (приведённых к норме в 60 баллов) с использованием следующей шкалы.

Оценка	Набрано баллов
«зачтено»	40-100
«не зачтено»	0-39

МИНИСТЕРСТВО НАУКИ И ВЫСШЕГО ОБРАЗОВАНИЯ РОССИЙСКОЙ ФЕДЕРАЦИИ
Федеральное государственное бюджетное образовательное учреждение
высшего образования

«Тамбовский государственный технический университет»
(ФГБОУ ВО «ТГТУ»)



УТВЕРЖДАЮ

*Директор Института автоматизации и
информационных технологий*

_____ Ю.Ю. Громов
« 15 » _____ февраля _____ 20 23 г.

РАБОЧАЯ ПРОГРАММА ДИСЦИПЛИНЫ

Б1.О.10.02 Прикладная математика

(шифр и наименование дисциплины в соответствии с утвержденным учебным планом подготовки)

Направление

15.03.06 «Мехатроника и робототехника»

(шифр и наименование)

Профиль

Информационно-сенсорные системы в мехатронике

(наименование профиля образовательной программы)

Формы обучения: _____ *очная* _____

Кафедра: _____ *Высшая математика* _____

(наименование кафедры)

Составитель:

_____ *К.Э.Н.* _____

степень, должность

_____ *подпись* _____

_____ *Д.Н. Протасов* _____

инициалы, фамилия

Заведующий кафедрой

_____ *подпись* _____

_____ *А.Н. Пчелинцев* _____

инициалы, фамилия

Тамбов 2023

**1. ПЛАНИРУЕМЫЕ РЕЗУЛЬТАТЫ ОБУЧЕНИЯ ПО ДИСЦИПЛИНЕ И
ЕЕ МЕСТО В СТРУКТУРЕ ОПОП**

Цель освоения дисциплины – достижение планируемых результатов обучения (таблица 1.1), соотнесенных с индикаторами достижения компетенций и целью реализации ОПОП.

Дисциплина «Прикладная математика» входит в состав вариативной части образовательной программы. Для ее изучения и формирования у обучающегося указанной выше компетенции требуется предварительное освоение других дисциплин ОПОП: «Физика», «Высшая математика», «Информатика».

Таблица 1.1 – Результаты обучения по дисциплине

Код, наименование индикатора	Результаты обучения по дисциплине
ОПК-1. Способен применять естественнонаучные и общепрофессиональные знания, методы математического анализа и моделирования в профессиональной деятельности	
ИД-1 (ОПК-1) Знает основные положения и законы прикладной математики	Знает основные положения и законы математической логики и теории алгоритмов
	Знает классификацию уравнений математической физики
ИД-2 (ОПК-1) Умеет применять методы прикладной математики для решения задач теоретического и прикладного характера	Умеет использовать математический аппарат при решении задач математической физики
	Умеет применять методы прикладной математики для решения задач в профессиональной деятельности

Результаты обучения по дисциплине достигаются в рамках осуществления всех видов контактной и самостоятельной работы обучающихся в соответствии с утвержденным учебным планом.

Индикаторы достижения компетенций считаются сформированными при достижении соответствующих им результатов обучения.

2. ОБЪЁМ ДИСЦИПЛИНЫ

Объем дисциплины составляет 3 зачетных единицы, включая трудоемкость промежуточной аттестации.

Ниже приведено распределение общего объема дисциплины (в академических часах) по видам учебных занятий в период теоретического обучения.

Виды работ	Форма обучения
	Очная
	3 семестр
<i>Контактная работа</i>	36
занятия лекционного типа	16
лабораторные занятия	
практические занятия	16
курсовое проектирование	
консультации	2
промежуточная аттестация	2
<i>Самостоятельная работа</i>	72
<i>Всего</i>	108

3. СОДЕРЖАНИЕ ДИСЦИПЛИНЫ

Раздел 1. Математическая логика и теория алгоритмов.

Тема 1. Алфавит алгебры высказываний. Формулы и их классификации. Основные тавтологии и равносильности. Закон двойственности. Нормальные формы Логическое следование. Теорема дедукции. Метод резолюций. Основы исчисления высказываний. Синтаксис и семантика. Аксиомы выводимости и правило вывода. Теорема дедукции в исчислении высказываний. Непротиворечивость, полнота и разрешимость исчисления высказываний.

Практические занятия

ПР01. Алфавит алгебры высказываний. Формулы и их классификации.

ПР02. Основные тавтологии и равносильности. Закон двойственности.

ПР03. Нормальные формы. Логическое следование. Теорема дедукции. Метод резолюций.

ПР04. Логическое следование. Теорема дедукции. Метод резолюций. Основы исчисления высказываний. Синтаксис и семантика. Аксиомы выводимости и правило вывода.

Самостоятельная работа:

СР01. По рекомендованной литературе необходимо изучить вопросы работы с таблицами истинности. Преобразования формул. Получение нормальных форм. Операции над высказываниями. Основные равносильности. Функции алгебры логики. Нормальные формы.

Тема 2. Основные подходы к формализации понятия алгоритма. Интуитивное понятие алгоритма. Алфавитный оператор. Вычислимые функции. Рекурсивные функции. Тезис Черча. Машина Тьюринга. Тезис Тьюринга. Меры сложности алгоритмов. Понятие о сложности алгоритма. Алгоритмически неразрешимые проблемы. Элементы алгоритмической логики.

Практические занятия

ПР05. Основные подходы к формализации понятия алгоритма. Интуитивное понятие алгоритма.

ПР06. Алфавитный оператор. Вычислимые функции. Рекурсивные функции.

ПР07. Тезис Черча. Машина Тьюринга. Тезис Тьюринга.

ПР08. Меры сложности алгоритмов. Понятие о сложности алгоритма. Алгоритмически неразрешимые проблемы. Элементы алгоритмической логики.

Самостоятельная работа:

СР02. По рекомендованной литературе необходимо изучить вопросы преобразования слов с помощью программы машины Тьюринга.

Раздел 2. Классификация дифференциальных уравнений с частными производными.

Тема 3. Классификация дифференциальных уравнений с частными производными 2-го порядка со многими независимыми переменными. Канонические формы линейных уравнений с постоянными коэффициентами.

Практические занятия

ПР09. Классификация дифференциальных уравнений с частными производными.

ПР10. Классификация дифференциальных уравнений с частными производными 2-го порядка со многими независимыми переменными.

ПР11. Канонические формы линейных уравнений с постоянными коэффициентами.

ПР12. Канонические формы линейных уравнений с постоянными коэффициентами.

Самостоятельная работа:

СР03. По рекомендованной литературе необходимо в совершенстве изучить тему классификация уравнений с частными производными.

Раздел 3. Уравнения гиперболического типа.

Тема 4. Метод распространяющихся волн.

Формула Даламбера. Физическая интерпретация. Неоднородное уравнение. Полуограниченная прямая и метод продолжений. Простейшие задачи, приводящие к уравнениям гиперболического типа. Постановка краевых задач. Уравнение малых поперечных колебаний струны. Уравнение продольных колебаний стержней и струн. Поперечные колебания мембраны.

Практические занятия

ПР13. Формула Даламбера. Физическая интерпретация. Неоднородное уравнение.

ПР14. Полуограниченная прямая и метод продолжений. Простейшие задачи, приводящие к уравнениям гиперболического типа.

ПР15. Постановка краевых задач. Уравнение малых поперечных колебаний струны. Уравнение продольных колебаний стержней и струн. Поперечные колебания мембраны.

ПР16. Уравнение продольных колебаний стержней и струн. Поперечные колебания мембраны.

Самостоятельная работа:

СР04. По рекомендованной литературе необходимо изучить основные методы распространения волн.

4. ПЕРЕЧЕНЬ УЧЕБНОЙ ЛИТЕРАТУРЫ, ИНФОРМАЦИОННЫХ РЕСУРСОВ И ТЕХНОЛОГИЙ

4.1. Учебная литература

1. Куликов, Г.М. Метод Фурье в уравнениях математической физики [Электронный ресурс]: учебное пособие / Г.М. Куликов, А.Д. Нахман. – 2-е изд. – Электрон. дан. – Саратов: Ай Пи Эр Медиа, 2018. – 91 с. – Режим доступа: <http://www.iprbookshop.ru/71568.html> – Загл. с экрана.

2. Унучек, С.А. Математическая логика [Электронный ресурс]: учебное пособие / С.А. Унучек. – Электрон. дан. – Саратов: Ай Пи Эр Медиа, 2018. – 239 с. – Режим доступа: <http://www.iprbookshop.ru/69312.html> – Загл. с экрана.

3. Деревич, И.В. Практикум по уравнениям математической физики [Электронный ресурс]: учебное пособие / И.В. Деревич. – Электрон. дан. – Санкт-Петербург: Лань, 2017. – 428 с. – Режим доступа: <https://e.lanbook.com/book/95131> – Загл. с экрана.

4. Карчевский, М.М. Уравнения математической физики. Дополнительные главы [Электронный ресурс]: учебное пособие / М.М. Карчевский, М.Ф. Павлова. – Электрон. дан. – Санкт-Петербург: Лань, 2016. – 276 с. – Режим доступа: <https://e.lanbook.com/book/72983> – Загл. с экрана.

5. Макоха, А.Н. Математическая логика и теория алгоритмов [Электронный ресурс]: учебное пособие / А.Н. Макоха, А.В. Шапошников, В.В. Бережной. – Электрон. дан. – Ставрополь: Северо-Кавказский федеральный университет, 2017. – 418 с. – Режим доступа: <http://www.iprbookshop.ru/69397.html> – Загл. с экрана.

6. Мышкис, А. Д. Лекции по высшей математике: учебное пособие / А. Д. Мышкис. – Санкт-Петербург: Лань, 2021. – 688 с. URL: <https://e.lanbook.com/book/167765> – Режим доступа: для авториз. пользователей.

7 Задачник по высшей математике для вузов: учебное пособие / В. Н. Земсков, С. Г. Кальней, В. В. Лесин, А. С. Поспелов. – Санкт-Петербург: Лань, 2021. - 512 с. – URL: <https://e.lanbook.com/book/167890> – Режим доступа: для авториз. пользователей.

4.2. Интернет-ресурсы, в том числе современные профессиональные базы данных и информационные справочные системы

Университетская информационная система «РОССИЯ» <https://uisrussia.msu.ru>

Справочно-правовая система «Консультант+» <http://www.consultant-urist.ru>

Справочно-правовая система «Гарант» <http://www.garant.ru>

База данных Web of Science <https://apps.webofknowledge.com/>

База данных Scopus <https://www.scopus.com>

Портал открытых данных Российской Федерации <https://data.gov.ru>

База открытых данных Министерства труда и социальной защиты РФ <https://rosmintrud.ru/opendata>

База данных Научной электронной библиотеки eLIBRARY.RU <https://elibrary.ru/>

База данных профессиональных стандартов Министерства труда и социальной защиты РФ <http://profstandart.rosmintrud.ru/obshchiy-informatsionnyy-blok/natsionalnyy-reestr-professionalnykh-standartov/>

Базы данных Министерства экономического развития РФ <http://www.economy.gov.ru>

База открытых данных Росфинмониторинга <http://www.fedsfm.ru/opendata>

Электронная база данных «Издательство Лань» <https://e.lanbook.com>

Электронная библиотечная система «IPRbooks» <http://www.iprbookshop.ru>

База данных «Электронно-библиотечная система «ЭБС ЮРАЙТ» <https://www.biblio-online.ru>

База данных электронно-библиотечной системы ТГТУ <http://elib.tstu.ru>

Федеральная государственная информационная система «Национальная электронная библиотека» <https://нэб.рф>

Национальный портал онлайн обучения «Открытое образование» <https://openedu.ru>

Электронная база данных "Polpred.com Обзор СМИ" <https://www.polpred.com>

Официальный сайт Федерального агентства по техническому регулированию и метрологии <http://protect.gost.ru/>

Ресурсы электронной информационно-образовательной среды университета представлены в локальном нормативном акте «Положение об электронной информационно-образовательной среде Тамбовского государственного технического университета».

Электронные образовательные ресурсы, к которым обеспечен доступ обучающихся, в т.ч. приспособленные для использования инвалидами и лицами с ограниченными возможностями здоровья, приведены на официальном сайте университета в разделе «Университет»-«Сведения об образовательной организации»-«Материально-техническое обеспечение и оснащенность образовательного процесса».

Сведения о лицензионном программном обеспечении, используемом в образовательном процессе, представлены на официальном сайте университета в разделе «Образование»-«Учебная работа»-«Доступное программное обеспечение».

5. МЕТОДИЧЕСКИЕ УКАЗАНИЯ ДЛЯ ОБУЧАЮЩИХСЯ ПО ОСВОЕНИЮ ДИСЦИПЛИНЫ

Изучение дисциплины «Прикладная математика» осуществляется на лекциях, практических занятиях и самостоятельно. Контроль усвоения – при устном опросе на практических занятиях, компьютерном тестировании и экзаменах.

Важным условием успешного освоения дисциплины является создание студентом системы правильной организации труда, позволяющей распределить учебную нагрузку равномерно в соответствии с графиком образовательного процесса. Для этого следует ознакомиться с содержанием учебного материала, предписанного к изучению в данном семестре, планом лекций и практических занятий, графиком контрольных мероприятий.

Лекции являются одним из важнейших видов занятий и составляют основу теоретического обучения. Подготовка к лекционному занятию включает выполнение всех видов заданий, рекомендованных к каждой лекции, т.е. задания выполняются еще до лекционного занятия по соответствующей теме.

В ходе лекционных занятий необходимо вести конспектирование учебного материала, обращать внимание на категории, формулировки, раскрывающие содержание тех или иных явлений и процессов, научные выводы и практические рекомендации. Желательно оставить в рабочих конспектах поля, на которых делать пометки из рекомендованной литературы, дополняющие материал прослушанной лекции, а также подчеркивающие особую важность тех или иных теоретических положений.

Необходимо задавать преподавателю уточняющие вопросы с целью уяснения теоретических положений, разрешения спорных ситуаций. Целесообразно дорабатывать свой конспект лекции, делая в нем соответствующие записи из литературы, рекомендованной преподавателем и предусмотренной учебной программой.

Практические занятия проводятся с целью закрепления знаний и выработки необходимых умений в решении задач и проведении аналитических преобразований, в использовании математического аппарата для решения прикладных задач. Практические занятия позволяют развивать творческое теоретическое мышление, умение самостоятельно изучать литературу, анализировать практику; учат четко формулировать мысль, то есть имеют исключительно важное значение в развитии самостоятельного мышления.

В процессе подготовки к практическим занятиям необходимо обратить особое внимание на самостоятельное изучение рекомендованной литературы. При всей полноте конспектирования лекции в ней невозможно изложить весь материал из-за лимита аудиторных часов. Поэтому самостоятельная работа с учебниками, учебными пособиями, научной, справочной литературой и Интернета является наиболее эффективным методом получения дополнительных знаний, позволяет значительно активизировать процесс овладения информацией, способствует более глубокому усвоению изучаемого материала, формирует отношение к конкретной проблеме.

На практических занятиях важно разобраться в решении задач, не оставлять «непонятных» элементов. Решая упражнение или задачу, желательно предварительно понять, какой теоретический материал нужно использовать; наметить план решения, попробовать на его основе решить 1-2 аналогичные задачи. При решении задач всегда необходимо комментировать свои действия и не забывать о содержательной интерпретации.

Наиболее сложной для изучения в 1 семестре является тема «Аналитическая геометрия». Геометрия для многих обучающихся более сложна в усвоении, чем алгебра и математический анализ; а аналитическая геометрия, предполагающая изучение свойств геометрических объектов средствами алгебры на основе метода координат, усложняет ситуацию тем, что геометрические объекты описываются уравнениями, а это является непривычным и плохо воспринимается. В учебном пособии [3] разобрано большое количество задач, позволяющее разобраться с основными объектами этой темы.

Во 2 семестре сложной для изучения является тема «Интегральное исчисление», а именно: техника интегрирования. Для того чтобы ее освоить следует:

- выучить таблицу интегралов и прием непосредственного интегрирования функций, близких табличным;
- на большом количестве примеров разобрать основные приемы и методы интегрирования.

Контрольное тестирование проводится после определенного цикла практических занятий, обычно в конце темы, и является весьма эффективным методом проверки и оценки знаний и умений обучаемых, эффективно обеспечивает учет успеваемости. Тестирование осуществляется с помощью компьютерных средств: тестирующего комплекса АСТ-Тест Plus и системы дистанционного обучения MOODLE, содержащих программную среду для организации и проведения тестирования, обработки результатов и анализа качества тестовых заданий.

При подготовке к тестированию необходимо повторить основные положения соответствующей теории (определения, формулировки теорем, формулы, и т.п.) и алгоритмы решения типовых задач.

Экзамен имеет целью проверить и оценить учебную работу студентов, уровень полученных ими знаний и умение применять их к решению практических задач, овладение практическими навыками в объеме учебной программы.

Для подготовки к экзамену студентом выдается список экзаменационных вопросов и набор тренировочных задач, с которыми следует ознакомиться. Подготовку к экзамену рекомендуется осуществлять по уровневому принципу, последовательно переходя к более высокому уровню; изучение каждой темы курса можно выполнять по схеме:

- повторение теоретического материала на уровне формулировок, повторение алгоритмов решения типовых задач;
- изучение доказательств основных теорем курса;
- изучение доказательств по всему объему курса (для сильных студентов);
- решение тренировочных задач по данной теме;
- решение задач повышенной сложности (для сильных студентов);
- изучение дополнительной литературы.

Успешное освоение компетенций, формируемых данной учебной дисциплиной, предполагает оптимальное использование студентом времени *самостоятельной работы*. Самостоятельную работу студентов можно разделить на работу в часы учебных занятий и внеаудиторную работу. Внеаудиторная самостоятельная работа студентов включает чтение конспектов лекций, изучение теоретического материала по учебникам и учебным пособиям, решение теоретических задач, поставленных на лекции. А также выполнение обычного набора заданий после практических занятий, выполнение индивидуальных заданий, содержащих задачи повышенной сложности и олимпиадные, подготовку к тестированию и экзамену.

Целесообразно посвящать до 20 минут изучению конспекта лекции в тот же день после лекции и за день перед лекцией, а просмотреть и обдумать материал лекции перед практическим занятием. Теоретический материал изучать в течение недели до 2 часов, а готовиться к практическому занятию по дисциплине до 1.5 часов. При подготовке к практическому занятию повторить основные понятия и формулы по теме занятия, изучить примеры. Регулярно выполнять индивидуальные задания, выданные на самостоятельную работу; в случае возникновения трудностей с их выполнением подготовить вопросы преподавателю на время практических занятий или консультаций.

6. МАТЕРИАЛЬНО-ТЕХНИЧЕСКОЕ ОБЕСПЕЧЕНИЕ

По всем видам учебной деятельности в рамках дисциплины используются аудитории, оснащенные необходимым специализированным оборудованием.

Наименование специальных помещений	Оснащенность специальных помещений	Перечень лицензионного программного обеспечения / Реквизиты подтверждающего документа
учебные аудитории для проведения занятий лекционного типа	Мебель: учебная мебель Технические средства обучения: экран, проектор, компьютер	MS Office, Windows / Корпоративные академические лицензии бессрочные Microsoft Open License № 61010664, 60979359, 61316870, 45560005, 45341392, 44964701, 49066437, 48248804, 49487340, 43925361, 44544975, 43239932, 42882586, 46733190, 45936776, 46019880, 47425744, 47869741, 60102643, 41875901; OpenOffice / свободно распространяемое ПО
учебные аудитории для проведения занятий семинарского типа, групповых и индивидуальных консультаций, текущего контроля и промежуточной аттестации	Мебель: учебная мебель Технические средства обучения: экран, проектор, компьютер	

Для самостоятельной работы обучающихся предусмотрены помещения, укомплектованные специализированной мебелью, оснащенные компьютерной техникой с возможностью подключения к сети «Интернет» и обеспечением доступа в электронную информационно-образовательную среду университета.

Наименование помещений для самостоятельной работы обучающихся	Оснащенность помещений для самостоятельной работы обучающихся	Перечень лицензионного программного обеспечения / Реквизиты подтверждающего документа
Помещение для самостоятельной работы обучающихся (читальный зал Научной библиотеки)	Мебель: учебная мебель Комплект специализированной мебели: компьютерные столы Оборудование: компьютерная техника с подключением к информационно-коммуникационной сети «Интернет» и доступом в электронную информационно-образовательную среду образовательной организации, веб-камеры, коммуникационное оборудование, обеспечивающее доступ к сети интернет (проводное соединение и беспроводное соединение по технологии Wi-Fi)	MS Office, Windows / Корпоративная академическая лицензия бессрочная Microsoft Open License №66426830
Помещение для самостоятельной работы обучающихся (ауд. 333/А)	Мебель: учебная мебель Комплект специализированной мебели: компьютерные столы Оборудование: компьютерная техника с подключением к информационно-коммуникационной сети «Интернет» и доступом в электронную информационно-образовательную среду образовательной организации, веб-камеры, коммуникационное оборудование, обеспечивающее доступ к сети интернет (проводное соединение и беспроводное соединение по технологии Wi-Fi)	MS Office, Windows / Корпоративная академическая лицензия бессрочная Microsoft Open License №66426830

7. ТЕКУЩИЙ КОНТРОЛЬ УСПЕВАЕМОСТИ И ПРОМЕЖУТОЧНАЯ АТТЕСТАЦИЯ

Проверка достижения результатов обучения по дисциплине осуществляется в рамках текущего контроля успеваемости и промежуточной аттестации.

7.1. Текущий контроль успеваемости

Текущий контроль успеваемости включает в себя мероприятия по оцениванию выполнения заданий на практических занятиях, заданий для самостоятельной работы. Мероприятия текущего контроля успеваемости приведены в таблице 7.1.

Таблица 7.1 – Мероприятия текущего контроля успеваемости

Проверка достижения результатов обучения по дисциплине осуществляется в рамках текущего контроля успеваемости и промежуточной аттестации.

Таблица 7.1 – Мероприятия текущего контроля успеваемости

Обозначение	Наименование	Форма контроля
ПР04	Алфавит алгебры высказываний. Формулы и их классификации. Основные тавтологии и равносильности. Закон двойственности. Нормальные формы Логическое следование. Теорема дедукции. Метод резолюций.	Опрос, тест
ПР08	Основы исчисления высказываний. Синтаксис и семантика. Аксиомы выводимости и правило вывода. Теорема дедукции в исчислении высказываний. Непротиворечивость, полнота и разрешимость исчисления высказываний.	Контрольная работа
ПР011	Основные подходы к формализации понятия алгоритма. Интуитивное понятие алгоритма. Алфавитный оператор. Вычислимые функции. Рекурсивные функции. Тезис Черча. Машина Тьюринга. Тезис Тьюринга. Меры сложности алгоритмов. Понятие о сложности алгоритма. Алгоритмически неразрешимые проблемы. Элементы алгоритмической логики.	Контрольная работа
ПР12	Приведение уравнений в частных производных к каноническому виду.	тест
ПР16	Решение задачи о колебаниях неограниченной струны. Формула Даламбера. Задача о распространении волн на полугораниченной прямой.	тест
СР04	Расчётно-графическое задание по теме	отчёт

7.2. Промежуточная аттестация

Формы промежуточной аттестации по дисциплине приведены в таблице 7.2.

Таблица 7.2 – Формы промежуточной аттестации

Обозначение	Форма отчетности	Очная
Экз01	Экзамен	3 семестр

8. ФОНД ОЦЕНОЧНЫХ СРЕДСТВ

8.1. Оценочные средства

Оценочные средства соотнесены с результатами обучения по дисциплине и индикаторами достижения компетенций.

ИД-3 (ОПК-1) Знает основные положения и законы прикладной математики

Результаты обучения	Контрольные мероприятия
Знает основные положения и законы математической логики и теории алгоритмов	ПР04, ПР11, СР01, СР02, СР03, ЭК301
Знает классификацию уравнений математической физики	ПР15, ПР20, ПР27, ПР32, СР04, СР05, СР06, ЭК302

ИД-4 (ОПК-1) Умеет применять методы прикладной математики для решения задач теоретического и прикладного характера

Результаты обучения	Контрольные мероприятия
Умеет использовать математический аппарат при решении задач математической физики	ПР04, ПР11, СР01, СР02, СР03, ЭК301
Умеет применять методы прикладной математики для решения задач в профессиональной деятельности	ПР15, ПР20, ПР27, ПР32, СР04, СР05, СР06, ЭК302

Вопросы к экзамену 3 семестр

1. Алфавит алгебры высказываний.
2. Понятие формулы алгебры высказываний.
3. Логические операции над высказываниями.
4. Функция истинности.
5. Классификация формул алгебры высказываний.
6. Равносильные формулы. Рефлексивность, симметричность, транзитивность отношения равносильности.
7. Основные равносильности алгебры высказываний.
8. Правило заключения получения тавтологий.
9. Критерий равносильности формул алгебры высказываний.
10. Логическое следование. Критерий логического следования.
11. Метод резолюций.
12. Следствия правила резолюций.
13. Дизъюнктивная и конъюнктивная нормальные формы формул алгебры высказываний. Критерий разрешимости формул алгебры высказываний.
14. Правильные и полные дизъюнкты и конъюнкты.
15. Совершенные формы формул алгебры высказываний.
16. Получение всех логических следствий формулы алгебры высказываний.
17. Синтаксис исчисления высказываний.
18. Аксиомы и правило вывода исчисления высказываний. Вывод из группы формул.
19. Теорема дедукции.
20. Семантика исчисления высказываний. Теоремы полноты и адекватности.
21. Алфавитный оператор. Алгоритм как конструктивно заданный алфавитный оператор.
22. Основные элементарные арифметические функции. Рекурсивные функции.

23. Рекурсивные функции: операторы суперпозиции, примитивной рекурсии, минимизации.
24. Тезис Черча.
25. Теорема Тьюринга.
26. Машина Тьюринга.
27. Классификация дифференциальных уравнений с частными производными 2-го порядка со многими независимыми переменными.
28. Канонические формы линейных уравнений с постоянными коэффициентами.
29. Формула Даламбера. Физическая интерпретация.
30. Неоднородное уравнение. Полуограниченная прямая и метод продолжений.
31. Простейшие задачи, приводящие к уравнениям гиперболического типа. Постановка краевых задач.
32. Уравнение малых поперечных колебаний струны.
33. Уравнение продольных колебаний стержней и струн.
34. Поперечные колебания мембраны.
35. Простейшие задачи, приводящие к уравнениям параболического типа. Постановка краевых задач.

Контрольная работа №1

№1 Составьте таблицу истинности для формулы алгебры высказываний.

$$((X \rightarrow Y) \wedge (Y \rightarrow \bar{X}) \wedge (\bar{Z} \vee \bar{Y})) \rightarrow (\bar{X} \vee \bar{Y});$$

№2 С помощью равносильных преобразований упростите формулу.

$$\overline{(X \vee Y)} \rightarrow ((\bar{X} \wedge \bar{Y} \wedge Z) \leftrightarrow (\bar{X} \rightarrow Y));$$

№3 Найдите ДНФ и КНФ для данной формулы. Упростите полученные формы с помощью карт Карно.

$$F(X, Y, Z, T) = [0110100011101010]^T$$

№4 Доказать следующее логическое следование 2-мя различными способами.

$$(\bar{X} \vee Y) \wedge (X \vee Z) \vdash Y \vee Z$$

№5 Задан алгоритм функционирования некоторого комбинационного цифрового устройства. Спроектировать схему этого цифрового устройства, отличающуюся минимумом

$$F(X, Y, Z, T) = [0111001011101010]^T.$$

Контрольная работа №2

№1 Вычислите степень истинности составного нечеткого высказывания, при условии, что $\mu_A(x) = 0.7$, $\mu_B(x) = 0.4$, $\mu_C(x) = 0.9$.

$$\overline{(A \wedge B)} \rightarrow (C \wedge \bar{B});$$

№2 Доказать следующее логическое следование 2-мя различными способами.

$$(\bar{X} \vee Y) \wedge (X \vee Z) \vdash Y \vee Z$$

№3 Задан алгоритм функционирования некоторого комбинационного цифрового устройства. Спроектировать схему этого цифрового устройства, отличающуюся минимумом

$$F(X, Y, Z, T) = [0111001011101010]^T$$

№4. Доказать следующее логическое следование 2-мя различными способами.

$$(Z \rightarrow T, T \rightarrow \bar{Y}, X \rightarrow (Y \vee Z)) \vdash X \rightarrow Y.$$

8.2. Критерии и шкалы оценивания

Таблица 8.1 – Критерии оценивания мероприятий текущего контроля успеваемости

Обозначение	Наименование	Форма контроля	Количество баллов	
			min	min
ПР04	Алфавит алгебры высказываний. Формулы и их классификации. Основные тавтологии и равносильности. Закон двойственности. Нормальные формы Логическое следование. Теорема дедукции. Метод резолюций.	Контрольная работа	2	5
ПР08	Основы исчисления высказываний. Синтаксис и семантика. Аксиомы выводимости и правило вывода. Теорема дедукции в исчислении высказываний. Непротиворечивость, полнота и разрешимость исчисления высказываний.	Контрольная работа	2	7
ПР011	Приведение уравнений в частных производных к каноническому виду.	Опрос, тест	2	6
ПР12	Решение задачи о колебаниях неограниченной струны. Формула Даламбера. Задача о распространении волн на полугораниченной прямой.	тест	2	10
СР08	Расчётно-графическое задание по теме	отчёт	6	16
ЭК301	Экзамен	Экзамен	16	40

8.2.2. Критерии оценивания

При оценивании результатов обучения по дисциплине в ходе текущего контроля успеваемости используются следующие критерии.

Минимальное количество баллов выставляется обучающемуся при выполнении всех указанных показателей (Таблица 8.2), допускаются несущественные неточности в изложении и оформлении материала

Таблица 8.2 – Критерии оценивания мероприятий текущего контроля успеваемости

Наименование, обозначение	Показатели выставления минимального количества баллов
Расчетная работа	расчетная работа выполнена в полном объеме; по расчетной работе представлен отчет, содержащий необходимые расчеты и выводы; на защите расчетной работы даны правильные ответы не менее чем на 50% заданных вопросов
Контрольная работа	правильно решено не менее 40% заданий
Тест компьютерный	правильно решено не менее 40% тестовых заданий

При оценивании результатов обучения по дисциплине в ходе промежуточной аттестации используются следующие критерии.

Экзамен (Экз01, Экз02).

Промежуточная аттестация проводится в форме компьютерного тестирования и устного опроса: 2 теоретических вопроса. Продолжительность компьютерного тестирования - 70 минут, время на подготовку к устному ответу - 30 минут.

При оценивании результатов обучения по дисциплине в ходе промежуточной аттестации используются следующие критерии и шкалы.

Каждый теоретический вопрос оценивается максимально 5 баллами, компьютерный тест оценивается максимально 30 баллами. Максимальное суммарное количество баллов – 40.

Критерии оценивания компьютерного теста.

Количество полученных на компьютерном тестировании баллов S определяется процентом P , верно выполненных тестовых заданий, по формуле

$$S = \begin{cases} 0, & \text{если } P \leq 40, \\ P \cdot 0,3, & \text{если } P > 40. \end{cases}$$

Критерии оценивания ответа на теоретический вопрос

Показатель	Максимальное количество баллов
Знание определений основных понятий, грамотное употребления понятий	1
Полнота раскрытия вопроса	2
Умение раскрыть взаимосвязи между отдельными компонентами (понятиями и моделями, теоремами и их применением, данными и формулами и т.п.)	1
Ответы на дополнительные вопросы	1
Всего	5

Итоговая оценка по дисциплине выставляется с учетом результатов текущего контроля (максимум 60 баллов) с использованием следующей шкалы.

Набрано баллов	Оценка
81-100	«отлично»
61-80	«хорошо»
41-60	«удовлетворительно»
0-40	«неудовлетворительно»

МИНИСТЕРСТВО НАУКИ И ВЫСШЕГО ОБРАЗОВАНИЯ РОССИЙСКОЙ ФЕДЕРАЦИИ
Федеральное государственное бюджетное образовательное учреждение
высшего образования

«Тамбовский государственный технический университет»
(ФГБОУ ВО «ТГТУ»)



УТВЕРЖДАЮ

Директор института АиИТ

_____ Ю.Ю. Громов
« 15 » _____ февраля 20 23 г.

РАБОЧАЯ ПРОГРАММА ДИСЦИПЛИНЫ

Б1.О.10.03. Основы измерений в мехатронике

(шифр и наименование дисциплины в соответствии с утвержденным учебным планом подготовки)

Направление

15.03.06 Мехатроника и робототехника

(шифр и наименование)

Профиль

Информационно-сенсорные системы в мехатронике

(наименование профиля образовательной программы)

Формы обучения: _____ ***очная*** _____

Кафедра: _____ ***Мехатроника и технологические измерения*** _____

(наименование кафедры)

Составитель:

_____ ***Д.Т.Н., профессор*** _____

степень, должность

_____ подпись _____

_____ ***А.Г. Дивин*** _____

инициалы, фамилия

Заведующий кафедрой

_____ ***П.В. Балабанов*** _____

_____ подпись _____

инициалы, фамилия

1. ПЛАНИРУЕМЫЕ РЕЗУЛЬТАТЫ ОБУЧЕНИЯ ПО ДИСЦИПЛИНЕ И ЕЕ МЕСТО В СТРУКТУРЕ ОПОП

Цель освоения дисциплины – достижение планируемых результатов обучения (таблица 1.1), соотнесенных с индикаторами достижения компетенций и целью реализации ОПОП. Дисциплина входит в состав обязательной части образовательной программы.

Таблица 1.1 – Результаты обучения по дисциплине

Код, наименование индикатора	Результаты обучения по дисциплине
ОПК-2 Способен применять основные методы, способы и средства получения, хранения, переработки информации при решении задач профессиональной деятельности	
ИД-1 (ОПК-2) Знает методы, способы и средства получения, хранения, переработки информации, используемые в мехатронных системах	Знает методы измерений и автоматизированного сбора данных
ИД-2 (ОПК-2) Умеет создавать документы и иллюстрации в текстовых и графических редакторах, проводить расчёты в редакторах электронных таблиц и составлять презентации при проектировании и демонстрации проектов мехатронных систем, разрабатывать алгоритмы решения задач профессиональной деятельности	Умеет создавать отчеты по лабораторным работам в текстовых и графических редакторах
ИД-3 (ОПК-2) Владеет навыками работы с операционными системами, специализированным программным обеспечением, офисными приложениями и Интернет-браузерами	Умеет создавать и конфигурировать измерительные каналы виртуальных приборов в среде LabView
	Умеет публиковать виртуальные приборы в офисных приложениях и интернет-браузерах
ИД-4 (ОПК-2) Знает виды и методы технических измерений	Знает наиболее распространенные в метрологии и измерительной технике физические эффекты и их техническую реализацию
	Знает основы взаимодействия физических полей с веществом; физических явлений и эффектов, используемых для получения измерительной и управляющей информации

Код, наименование индикатора	Результаты обучения по дисциплине
<p>ИД-5 (ОПК-2) Умеет выбирать вид и метод измерения для конкретной измерительной задачи</p>	<p>Умеет выбирать метод и средство для измерения перемещений, линейных и угловых размеров, температуры, деформации, силовых воздействий, скорости и ускорений, расхода жидкостей и газов, состава и свойств веществ, магнитных, оптических величин</p>
<p>ИД-6 (ОПК-2) Владеет навыками работы с измерительной техникой</p>	<p>Владеет навыками работы со средствами измерения параметров технологических процессов, таких как температуры, давления, расхода и др.</p>
<p>ОПК12. Способен участвовать в монтаже, наладке, настройке и сдаче в эксплуатацию опытных образцов мехатронных и робототехнических систем, их подсистем и отдельных модулей</p>	
<p>ИД-1 (ОПК-12). Знает принципы работы приборов и приспособлений для измерения электрических величин, различных электрических, пневматических и гидравлических приводов; электрические схемы соединения цифровых управляющих устройств мехатронных систем с сенсорными устройствами и приводами, интерфейсы и протоколы обмена данными между цифровыми управляющими устройствами, измерительной и вычислительной техники</p>	<p>Знает теоретические основы электромеханических измерительных приборов прямого действия</p>
	<p>Знает принципы действия и устройство электромеханических преобразователей измерительных приборов</p>
	<p>Знает устройство и принцип действия измерительных преобразователей действующего, средневыпрямленного и амплитудного значений переменного тока</p>
	<p>Знает устройство и принцип действия приборов сравнения.</p>
	<p>Знает устройство и принцип действия электронных приборов и осциллографов</p>
	<p>Знает устройство и принцип действия электронных приборов</p>
<p>ИД-2 (ОПК-12). Умеет разрабатывать и собирать электрические, пневматические и гидравлические схемы с использованием стандартных методов соединения</p>	<p>Умеет создавать виртуальные приборы</p>
	<p>Умеет измерять сопротивление, силу тока, напряжение, параметры периодических сигналов.</p>
<p>ИД-3 (ОПК-12) Владеет навыками отладки и настройки электрических и пневматических схем с использованием приборов для измерений и контроля элект-</p>	<p>Владеет навыками работы с приборами для измерения электрических величин в процессе настройки и диагностирования мехатронных систем.</p>

Код, наименование индикатора	Результаты обучения по дисциплине
трических и пневматических величин	

Результаты обучения по дисциплине достигаются в рамках осуществления всех видов контактной и самостоятельной работы обучающихся в соответствии с утвержденным учебным планом.

Индикаторы достижения компетенций считаются сформированными при достижении соответствующих им результатов обучения.

2. ОБЪЁМ ДИСЦИПЛИНЫ

Объем дисциплины составляет 8 зачетных единиц.

Ниже приведено распределение общего объема дисциплины (в академических часах) в соответствии с утвержденным учебным планом.

Виды работ	Форма обучения	
	Очная	
	3 семестр	4 семестр
<i>Контактная работа</i>	52	52
занятия лекционного типа	16	16
лабораторные занятия	16	32
практические занятия	16	
курсовое проектирование		
консультации	2	2
промежуточная аттестация	2	2
<i>Самостоятельная работа</i>	92	92
<i>Всего</i>	144	144

3. СОДЕРЖАНИЕ ДИСЦИПЛИНЫ

Тема 1. Основные понятия и определения курса.

Общие сведения об измерениях, испытаниях и контроле; их особенности и различия; многообразие измерительных задач; роли и значение измерительной техники, основные направления работ по дальнейшему ее совершенствованию. Виды измерений. Методы измерений. Метрологические характеристики измерительных преобразователей. Физические эффекты, положенные в основу принципа действия средств измерения. Взаимодействие физических полей различной природы с веществом. Классификация средств измерения. Метрологические характеристики. Математическое моделирование средств измерений. Нормативно-технические документы в области единства измерений.

ПР01. Понятие статической характеристики измерительных преобразователей. Виды, параметры, методы определения.

ПР02. Понятие чувствительности измерительных преобразователей. Расчет чувствительности.

Тема 2. Средства измерений перемещений, линейных и угловых размеров и деформации.

Классификация механических величин. Три группы механических величин. Механические средства измерения перемещений, линейных и угловых размеров. Измерительные линейки, штангенциркули, микрометры, индикаторы часового типа. Пневматические, реостатные, индуктивные и емкостные преобразователи перемещений. Одинарные и дифференциальные датчики. Оптические средства измерений перемещений и размеров. Измерительные микроскопы, проекторы, растровые и муаровые преобразователи.

Средства измерения уровня. Визуальные уровнемеры. Поплавковые уровнемеры. Буйковые уровнемеры. Гидростатические уровнемеры. Пьезометрические уровнемеры. Емкостные и омические уровнемеры. Акустические уровнемеры. Средства измерения уровня сыпучих материалов. Мессдозы.

Тензорезисторы. Принцип действия, основные виды тензорезисторов, их характеристики и применение для определения деформации и величин, преобразуемых в деформацию. Методы контроля плоскостности. Контроль плоскости при помощи координатно-измерительной машины. Контроль плоскости при помощи поверочной плиты. Контроль плоскости при помощи уровня. Контроль при помощи зрительной трубы, уровня и целевой марки. Контроль круглости объекта при помощи образца круглости. Контроль круглости объекта по радиальным биениям.

Практические занятия:

ПР03. Емкостные преобразователи перемещения. Расчет конструктивных параметров.

ПР04. Схемы включения резистивных преобразователей. Мостовые схемы.

Лабораторные работы:

ЛР01. Средства измерения линейных размеров с электрическим преобразованием

ЛР02. Исследование приборов для измерения уровня жидкостей.

Самостоятельная работа

СР01. Координатно-измерительные машины

Задание:

1. По рекомендованной литературе изучить технологию измерения отклонения от плоскостности, круглости и прямолинейности.
2. Подготовить реферат «Современные координатно-измерительные машины»;

Тема 3. Средства измерения силовых воздействий

Классификация средств измерения по принципу действия и виду измеряемого давления. Жидкостные манометры и дифманометры с видимым и без видимого уровня жидкости. Приборы с трубчатыми пружинами. Мембранные манометры и дифманометры. Датчики давления типа ОВЕН, САПФИР, МЕТРАН. Сильфонные дифманометры типа ДС. Классификация преобразователей силы (динамометры). Динамометры на основе упругих элементов. Упругие стержни. Упругие кольца. Упругие скобы. Использование тензорезисторов для измерения силовых воздействий. Виброчастотные преобразователи. Динамометры, основанные на компенсации силы. Магнитоупругие и пьезоэлектрические датчики силы. Методы измерения массы. Основные типы весов. Классификация средств измерения массы. Механические весы. Электронные весы.

Практические занятия

Лабораторные работы:

- ЛР03. Изучение принципа действия и устройства приборов для измерения давления.
ЛР04. Изучение принципа действия, устройства и испытание первичных преобразователей для измерения механических усилий и деформаций.

Тема 4 Средства измерения скорости и ускорений, расхода жидкостей и газов.

Классификация средств измерения линейных и угловых скорости. Радары, основанные на использовании эффекта Доплера. Корреляционные средства измерения линейных скоростей. Механические, фотоэлектрические и индукционные тахометры. Тахогенераторы постоянного и переменного тока. Акселерометры.

Понятие о расходе вещества. Классификация средств измерения расхода жидкостей и газов. Теоретические основы расходомеров переменного перепада давления. Виды и сравнительная характеристика сужающих устройств. Расходомеры постоянного перепада давлений (ротаметры). Расходомеры скоростного напора. Расходомеры переменного уровня. Электромагнитные расходомеры. Ультразвуковые расходомеры. Корреляционные расходомеры. Термоанемометры.

Практические занятия.

ЛР05. Расчет сужающих устройств для измерения расхода

Лабораторные работы

ЛР05. Методы и средства измерения расхода жидкостей и газов.

Самостоятельная работа

СР02. Расходомеры переменного перепада давлений.

Задание:

1. По рекомендованной литературе [2] изучить конструкцию средств измерения расходомеров переменного перепада давлений.

2. Выполнить расчет сужающего устройства в соответствие с индивидуальным заданием.

Тема 5. Методы и средства температурных измерений.

Температурные шкалы. Термоэлектрический эффект и термоэлектрические преобразователи (термопары). Введение поправки на температуру холодных спаев термопар. Конструкция промышленных термопар. Виды измерений температуры. Классификация средств измерения температуры. Термопреобразователи сопротивления. Номинальные статические характеристики и виды промышленных термопреобразователей. Схемы включения. Биметаллические и dilatометрические преобразователи температуры. Мано-метрические термометры. Оптические методы измерения температуры. Бесконтактные средства измерения температуры. Яркостные, цветовые и радиационные пирометры. Тепловизоры, обобщенная схема и применение в дефектоскопии.

Понятие температурного поля. Математические модели температурных полей и средств измерения тепловых величин. Виды и характеристики теплопереноса.

Тепловые методы контроля. Выбор оптимального метода и режима измерения.

Практические занятия

ПР06. Термопреобразователи сопротивления. НСХ. Двух-, трех- и четырехпроводные схемы включения

ПР07. Расчет температуры по напряжению разбаланса мостовой измерительной схемы с термопреобразователем сопротивления.

Лабораторные работы:

ЛР06. Калибровка термоэлектрических преобразователей

Тема 6. Методы и средства измерения состава и свойств веществ

Анализаторы, основанные на физических, физико-химических и химических принципах. Влагомеры твердых, сыпучих и жидких материалов. Анализаторы газов: термохимические, оптические, диффузионные, термомагнитные. Анализаторы жидкостей: кондуктометры, иономеры, рефрактометры и поляриметры, вискозиметры. Вольтамперометрия, хроматография, спектроскопия.

Лабораторные работы:

ЛР07. Приборы для измерения влажности твердых и сыпучих материалов. Цель работы: Провести градуировку влагомера «Берег -2».

ЛР08. Изучение принципа действия, устройства и работы приборов для измерения влажности газов.

Тема 7. Измерения магнитных величин.

Основные информативные параметры при магнитном методе контроля. Способы и схемы намагничивания образцов при магнитных методах контроля. Методика и средства магни-

топорошковой дефектоскопии. Эффект Холла и датчики Холла, применение их в мехатронических системах.

Тема 8. Оптические измерения.

Виды оптических преобразователей (датчиков). Внешний и внутренний фотоэффект. Характеристики оптических преобразователей (датчиков). Устройство и принцип действия вакуумных и газонаполненных фотоэлементов, фотоспротивлений, фотодиодов, фотомножителей. Оптоэлектронные преобразователи. Применение оптических датчиков.

Тема 9. Акустические и радиационные методы измерений

Общие сведения и классификация акустических методов контроля. Конструкции источников и приемников акустических волн. Активные ультразвуковые методы: методы прохождения, отражения, комбинированные, импедансные, методы собственных частот. Использование акустических методов и средств контроля размеров и качества изделий, конструкций и материалов. Общие сведения о радиационных методах контроля. Радиографические методы, радиационная интроскопия, радиометрическая дефектоскопия. Методика и техника контроля.

Тема 10. Основные понятия и определения курса

Предмет и задачи курса. Понятие контроля и диагностирования. Роль измерений в контроле и диагностировании технических систем.

Тема 11. Теоретические основы электромеханических измерительных приборов прямого действия

Классификация приборов. Структурная схема приборов прямого действия.

Узлы и детали электромеханических измерительных приборов. Моменты, действующие на подвижную часть электромеханических приборов. Уравнение шкалы.

Практические занятия:

ПР08. Изучение устройства электромеханических измерительных приборов.

Самостоятельная работа:

СР03. По рекомендованной литературе изучить:

1. Классификация приборов.
2. Узлы и детали электромеханических измерительных приборов.
3. Уравнение шкалы (преобразования).

Тема 12. Принципы действия и устройство электромеханических преобразователей измерительных приборов

Магнитоэлектрические приборы. Магнитоэлектрические логометры. Электромагнитные приборы. Астатирование. Электродинамические и ферродинамические приборы. Схемы включения приборов.

Лабораторные работы:

ЛР09. Поверка электромеханических измерительных приборов и расширение пределов измерения.

Практические занятия:

ПР09. Методы повышения пределов измерения амперметров и вольтметров.

Самостоятельная работа:

СР04. По рекомендованной основной литературе изучить: принцип действия и устройство; обозначение типа электромеханического преобразователя; область применения.

Тема 13. Приборы с измерительными преобразователями.

Действующее, средневыпрямленное и амплитудное значение переменного тока (напряжения). Коэффициенты амплитуды и формы. Выпрямительные измерительные приборы. Однополупериодная схема выпрямительного прибора. Двухполупериодная схема выпрямительного прибора. Термоэлектрические измерительные приборы. Расширение пределов измерений. Шунты, добавочные резисторы, измерительные трансформаторы тока и напряжения.

Лабораторные работы:

ЛР10. Экспериментальное определение параметров электрических сигналов.

Практические занятия:

ПР10. Расчет параметров периодических электрических сигналов.

Самостоятельная работа:

СР05. По рекомендованной основной литературе изучить: применение выпрямительных приборов с магнитоэлектрическими измерительными механизмами; применение термоэлектрических приборов.

Тема 14. Приборы сравнения. Мосты постоянного и переменного тока.

Принцип действия приборов сравнения. Одинарный мост постоянного тока. Вывод условия равновесия. Неуравновешенные одинарные мосты. Двойной мост постоянного тока.

Мост переменного тока. Мосты отношения и произведения плеч. Схемы замещения емкостей и индуктивностей. Практическое применение мостов переменного тока. Вывод расчетных формул. Трансформаторные мосты. Резонансные методы определения параметров элементов. Куметр.

Лабораторные работы:

ЛР11. Измерение сопротивления на постоянном токе.

ЛР12. Измерение емкости и индуктивности с применением мостов переменного тока.

Практические занятия:

ПР11. Расчет измерительных мостов переменного тока

Самостоятельная работа:

СР06. По рекомендованной основной литературе изучить: применение мостовых измерительных схем для измерения сопротивления, емкости и индуктивности.

Тема 15. Электронные приборы. Вольтметры.

Электронные аналоговые приборы и их обозначения. Классификация электронных вольтметров. Функциональные схемы электронных аналоговых вольтметров.

Усилители переменного и постоянного тока, используемые в электронных вольтметрах. Детекторы электронных вольтметров. Амплитудный диодный детектор с открытым входом. Амплитудный диодный детектор с закрытым входом. Детектор действующего значения переменного напряжения. Измерение аналоговыми вольтметрами переменного тока.

Практические занятия:

ПР12. Методы расчета показаний измерительных приборов с различными измерительными преобразователями.

Самостоятельная работа:

СР07. По рекомендованной основной литературе изучить: структурные схемы электронных вольтметров;

Тема16. Осциллографы

Электронно-лучевые осциллографы. Классификация. Структурная схема универсального осциллографа. Основные узлы и принцип действия универсального осциллографа. Характеристики осциллографов. Цифровые осциллографы.

Лабораторные работы:

ЛР13. Изучения принципа действия и методов измерения при помощи электронных и цифровых осциллографов.

Практические занятия.

ПР13. Методы расчета настроек осциллографа.

Самостоятельная работа:

СР08. По рекомендованной основной литературе [2, стр. 15-50] изучить историю осциллографии;

Тема 17. Виртуальные приборы

Понятие виртуальных приборов. Технологии создания виртуальных приборов. Структура виртуального прибора. Применение виртуальных приборов.

Лабораторные работы:

ЛР14. Калибровка виртуального мультиметра

Практические занятия:

ПР14. Методика создания виртуального прибора в среде программирования LabView.

Самостоятельная работа:

СР09. Задание:

По рекомендованной дополнительной литературе [3] изучить: Измерение электрических величин с применением LabVIEW.

Тема 18. Измерения характеристик мехатронных систем

Методы измерения сопротивления, частоты, разности фаз, силы тока, напряжения, импульсного сигнала. Общие сведения о счетчиках. Измерение частоты аналогового сигнала. Измерение частоты аналогового сигнала с использованием NI-DAQmx. **Измерение частоты с помощью автономных измерительных приборов.** Измерение сопротивления. Схемы подключения. Двухпроводная схема измерения сопротивления. Четырехпроводная схема измерения. Измерение сопротивления с помощью цифровых мультиметров. Анализаторы спектра частот последовательного и параллельного действия. Генераторы измерительных сигналов. Классификация, структурные схемы измерительных генераторов, синтезаторы частот. Вибродиагностика мехатронных систем. Основные операции по проверке средств измерения электрических величин.

Лабораторные работы.

ЛР15. Измерение емкости и индуктивности с применением прибора АМ-3001.

ЛР16. Определение разности фаз двух синусоидальных сигналов при помощи фигур Лиссажу.

Самостоятельная работа:

СР10. Задание:

По рекомендованной основной литературе [3] изучить: Анализаторы спектра частот последовательного и параллельного действия. Генераторы измерительных сигналов. Классификация, структурные схемы измерительных генераторов, синтезаторы частот.

4. ПЕРЕЧЕНЬ УЧЕБНОЙ ЛИТЕРАТУРЫ, ИНФОРМАЦИОННЫХ РЕСУРСОВ И ТЕХНОЛОГИЙ

4.1. Учебная литература

1. Барышев Ю.А. Проверка и калибровка амперметров, вольтметров, ваттметров и варметров [Электронный ресурс] : учебное пособие / Ю.А. Барышев, Л.А. Романова. — Электрон. текстовые данные. — М. : Академия стандартизации, метрологии и сертификации, 2015. — 73 с. — 2227-8397. — Режим доступа: <http://www.iprbookshop.ru/64354.html>
2. Дьяконов В.П. Современная осциллография и осциллографы [Электронный ресурс] : учебное пособие / В.П. Дьяконов. — Электрон. текстовые данные. — М. : СОЛОН-ПРЕСС, 2009. — 320 с. — 5-98003-232-0. — Режим доступа: <http://www.iprbookshop.ru/8677.html>
3. Никитин Ю.Р. Диагностирование мехатронных систем [Электронный ресурс]: учебное пособие/ Никитин Ю.Р., Абрамов И.В.— Электрон. текстовые данные.— Саратов: Вузовское образование, 2013.— 116 с.— Режим доступа: <http://www.iprbookshop.ru/13859> .— ЭБС «IPRbooks»;
4. Шпиганович А.Н. Анализ методов измерения сопротивлений, мощности и электроэнергии [Электронный ресурс]: методические указания к лабораторным работам по курсу «Метрология и электрические измерения»/ Шпиганович А.Н., Шурыгин Ю.А.— Электрон. текстовые данные.— Липецк: Липецкий государственный технический университет, ЭБС АСВ, 2013.— 19 с.— Режим доступа: <http://www.iprbookshop.ru/22927> .— ЭБС «IPRbooks»
5. Обработка результатов измерений. Часть 2. Лабораторный практикум [Электронный ресурс]: учебное пособие/ В.Е. Гордиенко [и др.].— Электрон. текстовые данные.— СПб.: Санкт-Петербургский государственный архитектурно-строительный университет, ЭБС АСВ, 2013.— 104 с.— Режим доступа: <http://www.iprbookshop.ru/19016> .— ЭБС «IPRbooks»
6. Жуков К.Г. Модельное проектирование встраиваемых систем в LabVIEW [Электронный ресурс]/ Жуков К.Г.— Электрон. текстовые данные.— М.: ДМК Пресс, 2011.— 680 с.— Режим доступа: <http://www.iprbookshop.ru/8002> .— ЭБС «IPRbooks»
7. Латышенко К.П. Технические измерения и приборы. Часть I [Электронный ресурс] : учебное пособие / К.П. Латышенко. — Электрон. текстовые данные. — Саратов: Вузовское образование, 2013. — 480 с. — 2227-8397. — Режим доступа: <http://www.iprbookshop.ru/20403.html>;
8. Латышенко К.П. Технические измерения и приборы. Часть II [Электронный ресурс] : учебное пособие / К.П. Латышенко. — Электрон. текстовые данные. — Саратов: Вузовское образование, 2013. — 515 с. — 2227-8397. — Режим доступа: <http://www.iprbookshop.ru/20404.html>;
9. Дивин, А.Г. Методы и средства измерений, испытаний и контроля: учебное пособие для вузов. Ч.1 / А. Г. Дивин, С. В. Пономарев; Тамб. гос. техн. ун-т. - Тамбов: ГОУ ВПО ТГТУ, 2011. - 104 с. (42 экз.)
10. Дивин А.Г. Методы и средства измерений, испытаний и контроля: в 5 ч.: учебное пособие для вузов. Ч. 2 / А. Г. Дивин, С. В. Пономарев; Тамб. гос. техн. ун-т. - Тамбов: ГОУ ВПО ТГТУ, 2012. - 108 с. (62 экз.)
11. Дивин А.Г. Методы и средства измерений, испытаний и контроля: в 5 ч.: учебное пособие. Ч. 3 : Средства измерения температуры, оптических и радиационных величин / А. Г. Дивин, С. В. Пономарев; Тамб. гос. техн. ун-т. - Тамбов: ФГБОУ ВПО ТГТУ, 2013. — 116 с. (62 экз)
12. Дивин А.Г. Методы и средства измерений, испытаний и контроля: в 5 ч.: учебное пособие для вузов. Ч. 4 Методы и средства измерения состава и свойств веществ / А. Г. Дивин, С. В. Пономарев; Тамб. гос. техн. ун-т. - Тамбов: ФГБОУ ВПО ТГТУ, 2013. - 105 с. (62 экз)

4.2. Периодическая литература (отсутствует).

4.3. Интернет-ресурсы, в том числе современные профессиональные базы данных и информационные справочные системы

Университетская информационная система «РОССИЯ» <https://uisrussia.msu.ru>

Справочно-правовая система «Консультант+» <http://www.consultant-urist.ru>

Справочно-правовая система «Гарант» <http://www.garant.ru>

База данных Web of Science <https://apps.webofknowledge.com/>

База данных Scopus <https://www.scopus.com>

Портал открытых данных Российской Федерации <https://data.gov.ru>

База открытых данных Министерства труда и социальной защиты РФ
<https://rosmintrud.ru/opendata>

База данных Научной электронной библиотеки eLIBRARY.RU <https://elibrary.ru/>

База данных профессиональных стандартов Министерства труда и социальной защиты
РФ <http://profstandart.rosmintrud.ru/obshchiy-informatsionnyy-blok/natsionalnyy-reestr-professionalnykh-standartov/>

Базы данных Министерства экономического развития РФ <http://www.economy.gov.ru>

База открытых данных Росфинмониторинга <http://www.fedsfm.ru/opendata>

Электронная база данных «Издательство Лань» <https://e.lanbook.com>

Электронная библиотечная система «IPRbooks» <http://www.iprbookshop.ru>

База данных «Электронно-библиотечная система «ЭБС ЮРАЙТ» <https://www.biblio-online.ru>

База данных электронно-библиотечной системы ТГТУ <http://elib.tstu.ru>

Федеральная государственная информационная система «Национальная электронная
библиотека» <https://нэб.рф>

Национальный портал онлайн обучения «Открытое образование» <https://openedu.ru>

Электронная база данных "Polpred.com Обзор СМИ" <https://www.polpred.com>

Официальный сайт Федерального агентства по техническому регулированию и метрологии
<http://protect.gost.ru/>

Ресурсы электронной информационно-образовательной среды университета представлены в локальном нормативном акте «Положение об электронной информационно-образовательной среде Тамбовского государственного технического университета».

Электронные образовательные ресурсы, к которым обеспечен доступ обучающихся, в т.ч. приспособленные для использования инвалидами и лицами с ограниченными возможностями здоровья, приведены на официальном сайте университета в разделе «Университет»-«Сведения об образовательной организации»-«Материально-техническое обеспечение и оснащенность образовательного процесса».

Сведения о лицензионном программном обеспечении, используемом в образовательном процессе, представлены на официальном сайте университета в разделе «Образование»-«Учебная работа»-«Доступное программное обеспечение».

5. МЕТОДИЧЕСКИЕ УКАЗАНИЯ ДЛЯ ОБУЧАЮЩИХСЯ ПО ОСВОЕНИЮ ДИСЦИПЛИНЫ

Планирование и организация времени, необходимого для изучения дисциплины.

Важным условием успешного освоения дисциплины является создание Вами системы правильной организации труда, позволяющей распределить учебную нагрузку равномерно в соответствии с графиком образовательного процесса. Большую помощь в этом может оказать составление плана работы на семестр, месяц, неделю, день. Его наличие позволит подчинить свободное время целям учебы, трудиться более успешно и эффективно. С вечера всегда надо распределять работу на завтрашний день. В конце каждого дня целесообразно подвести итог работы: тщательно проверить, все ли выполнено по намеченному плану, не было ли каких-либо отступлений, а если были, по какой причине они произошли. Нужно осуществлять самоконтроль, который является необходимым условием Вашей успешной учебы. Если что-то осталось невыполненным, необходимо изыскать время для завершения этой части работы, не уменьшая объема недельного плана. Все задания к практическим занятиям, а также задания, вынесенные на самостоятельную работу, рекомендуется выполнять непосредственно после соответствующей темы лекционного курса, что способствует лучшему усвоению материала, позволяет своевременно выявить и устранить «пробелы» в знаниях, систематизировать ранее пройденный материал, на его основе приступить к овладению новыми знаниями и навыками.

Система университетского обучения основывается на рациональном сочетании нескольких видов учебных занятий (в первую очередь, лекций и практических занятий), работа на которых обладает определенной спецификой.

Подготовка к лекциям.

Знакомство с дисциплиной происходит уже на первой лекции, где от Вас требуется не просто внимание, но и самостоятельное оформление конспекта. При работе с конспектом лекций необходимо учитывать тот фактор, что одни лекции дают ответы на конкретные вопросы темы, другие – лишь выявляют взаимосвязи между явлениями, помогая студенту понять глубинные процессы развития изучаемого предмета как в истории, так и в настоящее время.

Конспектирование лекций – сложный вид вузовской аудиторной работы, предполагающий интенсивную умственную деятельность студента. Конспект является полезным тогда, когда записано самое существенное и сделано это Вами. Не надо стремиться записать дословно всю лекцию. Такое «конспектирование» приносит больше вреда, чем пользы. Целесообразно вначале понять основную мысль, излагаемую лектором, а затем записать ее. Желательно запись осуществлять на одной странице листа или оставляя поля, на которых позднее, при самостоятельной работе с конспектом, можно сделать дополнительные записи, отметить непонятные места.

Конспект лекции лучше подразделять на пункты, соблюдая красную строку. Этому в большой степени будут способствовать вопросы плана лекции, предложенные преподавателям. Следует обращать внимание на акценты, выводы, которые делает лектор, отмечая наиболее важные моменты в лекционном материале замечаниями «важно», «хорошо запомнить» и т.п. Можно делать это и с помощью разноцветных маркеров или ручек, подчеркивая термины и определения.

Целесообразно разработать собственную систему сокращений, аббревиатур и символов. Однако при дальнейшей работе с конспектом символы лучше заменить обычными словами для быстрого зрительного восприятия текста.

Работая над конспектом лекций, Вам всегда необходимо использовать не только учебник, но и ту литературу, которую дополнительно рекомендовал лектор. Именно такая серьезная, кропотливая работа с лекционным материалом позволит глубоко овладеть теоретическим материалом.

Рекомендации по работе с литературой.

Работу с литературой целесообразно начать с изучения общих работ по теме, а также учебников и учебных пособий. Далее рекомендуется перейти к анализу монографий и статей, рассматривающих отдельные аспекты проблем, изучаемых в рамках курса, а также официаль-

ных материалов и неопубликованных документов (научно-исследовательские работы, диссертации), в которых могут содержаться основные вопросы изучаемой проблемы.

Работу с источниками надо начинать с ознакомительного чтения, т.е. просмотреть текст, выделяя его структурные единицы. При ознакомительном чтении закладками отмечаются те страницы, которые требуют более внимательного изучения.

В зависимости от результатов ознакомительного чтения выбирается дальнейший способ работы с источником. Если для разрешения поставленной задачи требуется изучение некоторых фрагментов текста, то используется метод выборочного чтения. Если в книге нет подробного оглавления, следует обратить внимание ученика на предметные и именные указатели.

Избранные фрагменты или весь текст (если он целиком имеет отношение к теме) требуют вдумчивого, неторопливого чтения с «мысленной проработкой» материала. Такое чтение предполагает выделение: 1) главного в тексте; 2) основных аргументов; 3) выводов. Особое внимание следует обратить на то, вытекает тезис из аргументов или нет.

Необходимо также проанализировать, какие из утверждений автора носят проблематичный, гипотетический характер, и уловить скрытые вопросы.

Понятно, что умение таким образом работать с текстом приходит далеко не сразу. Наилучший способ научиться выделять главное в тексте, улавливать проблематичный характер утверждений, давать оценку авторской позиции – это сравнительное чтение, в ходе которого Вы знакомитесь с различными мнениями по одному и тому же вопросу, сравниваете весомость и доказательность аргументов сторон и делаете вывод о наибольшей убедительности той или иной позиции.

Если в литературе встречаются разные точки зрения по тому или иному вопросу из-за сложности прошедших событий и правовых явлений, нельзя их отвергать, не разобравшись. При наличии расхождений между авторами необходимо найти рациональное зерно у каждого из них, что позволит глубже усвоить предмет изучения и более критично оценивать изучаемые вопросы. Знакомясь с особыми позициями авторов, нужно определять их схожие суждения, аргументы, выводы, а затем сравнивать их между собой и применять из них ту, которая более убедительна.

Следующим этапом работы с литературными источниками является создание конспектов, фиксирующих основные тезисы и аргументы. Можно делать записи на отдельных листах, которые потом легко систематизировать по отдельным темам изучаемого курса. Другой способ – это ведение тематических тетрадей-конспектов по одной какой-либо теме. Большие специальные работы монографического характера целесообразно конспектировать в отдельных тетрадях. Здесь важно вспомнить, что конспекты пишутся на одной стороне листа, с полями и достаточным для исправления и ремарок межстрочным расстоянием (эти правила соблюдаются для удобства редактирования). Если в конспектах приводятся цитаты, то непременно должно быть дано указание на источник (автор, название, выходные данные, № страницы). Впоследствии эта информация может быть использована при написании текста реферата или другого задания.

Таким образом, при работе с источниками и литературой важно уметь:

- сопоставлять, сравнивать, классифицировать, группировать, систематизировать информацию в соответствии с определенной учебной задачей;
- обобщать полученную информацию, оценивать прослушанное и прочитанное;
- фиксировать основное содержание сообщений; формулировать, устно и письменно, основную идею сообщения; составлять план, формулировать тезисы;
- готовить и презентовать развернутые сообщения типа доклада;
- работать в разных режимах (индивидуально, в паре, в группе), взаимодействуя друг с другом;
- пользоваться реферативными и справочными материалами;
- контролировать свои действия и действия своих товарищей, объективно оценивать свои действия;

- обращаться за помощью, дополнительными разъяснениями к преподавателю, другим студентам;
- пользоваться лингвистической или контекстуальной догадкой, словарями различного характера, различного рода подсказками, опорами в тексте (ключевые слова, структура текста, предваряющая информация и др.);
- использовать при говорении и письме перифраз, синонимичные средства, слова-описания общих понятий, разъяснения, примеры, толкования, «словотворчество»;
- повторять или перефразировать реплику собеседника в подтверждении понимания его высказывания или вопроса;
- обратиться за помощью к собеседнику (уточнить вопрос, переспросить и др.);
- использовать мимику, жесты (вообще и в тех случаях, когда языковых средств не хватает для выражения тех или иных коммуникативных намерений).

Подготовка к промежуточной аттестации.

При подготовке к промежуточной аттестации целесообразно:

- внимательно изучить перечень вопросов и определить, в каких источниках находятся сведения, необходимые для ответа на них;
- внимательно прочитать рекомендованную литературу;
- составить краткие конспекты ответов (планы ответов).

6. МАТЕРИАЛЬНО-ТЕХНИЧЕСКОЕ ОБЕСПЕЧЕНИЕ

По всем видам учебной деятельности в рамках дисциплины используются аудитории, кабинеты и лаборатории, оснащенные необходимым специализированным и лабораторным оборудованием.

Наименование специальных помещений	Оснащенность специальных помещений	Перечень лицензионного программного обеспечения / Реквизиты подтверждающего документа
учебные аудитории для проведения занятий лекционного типа	Мебель: учебная мебель Технические средства обучения: экран, проектор, компьютер	MS Office, Windows / Корпоративные академические лицензии бессрочные Microsoft Open License № 61010664, 60979359, 61316870, 45560005, 45341392, 44964701, 49066437, 48248804, 49487340, 43925361, 44544975, 43239932, 42882586, 46733190, 45936776, 46019880, 47425744, 47869741, 60102643, 41875901
учебные аудитории для проведения занятий семинарского типа, групповых и индивидуальных консультаций, текущего контроля и промежуточной аттестации	Мебель: учебная мебель Технические средства обучения: экран, проектор, компьютер	
учебные аудитории для проведения занятий семинарского типа, групповых и индивидуальных консультаций, текущего контроля и промежуточной аттестации. Лаборатория «Метрология и технологические измерения» (364/С)	Мебель: учебная мебель Технические средства обучения: экран, проектор, компьютер	

Для самостоятельной работы обучающихся предусмотрены помещения, укомплектованные специализированной мебелью, оснащенные компьютерной техникой с возможностью подключения к сети «Интернет» и обеспечением доступа в электронную информационно-образовательную среду университета.

Наименование помещений для самостоятельной работы обучающихся	Оснащенность помещений для самостоятельной работы обучающихся	Перечень лицензионного программного обеспечения / Реквизиты подтверждающего документа
Помещение для самостоятельной работы обучающихся (читальный зал Научной библиотеки)	Мебель: учебная мебель Комплект специализированной мебели: компьютерные столы Оборудование: компьютерная техника с подключением к информационно-коммуникационной сети «Интернет» и доступом в электронную информационно-образовательную среду образовательной организации, веб-камеры, коммуникационное оборудование, обеспечивающее доступ к сети интернет (проводное соединение и беспроводное соединение по технологии Wi-Fi)	MS Office, Windows / Корпоративная академическая лицензия бессрочная Microsoft Open License №66426830
Помещение для самостоятельной работы обучающихся (ауд. 333/А)	Мебель: учебная мебель Комплект специализированной мебели: компьютерные столы Оборудование: компьютерная техника с подключением к информационно-коммуникационной сети «Интернет» и доступом в электронную информационно-образовательную среду образовательной организации, веб-камеры, коммуникационное оборудование, обеспечивающее доступ к сети интернет (проводное соединение и беспроводное соединение по технологии Wi-Fi)	MS Office, Windows / Корпоративная академическая лицензия бессрочная Microsoft Open License №66426830

7. ТЕКУЩИЙ КОНТРОЛЬ УСПЕВАЕМОСТИ И ПРОМЕЖУТОЧНАЯ АТТЕСТАЦИЯ

Проверка достижения результатов обучения по дисциплине осуществляется в рамках текущего контроля успеваемости и промежуточной аттестации.

7.1. Текущий контроль успеваемости

Текущий контроль успеваемости включает в себя мероприятия по оцениванию выполнения лабораторных работ, заданий на практических занятиях, заданий для самостоятельной работы. Мероприятия текущего контроля успеваемости приведены в таблице 7.1.

Таблица 7.1 – Мероприятия текущего контроля успеваемости

Обозначение	Наименование	Форма контроля
ЛР01	Средства измерения линейных размеров с электрическим преобразованием	опрос
ЛР02	Исследование приборов для измерения уровня жидкостей.	опрос
ЛР03	Изучение принципа действия и устройства приборов для измерения давления.	опрос
ЛР04	Изучение принципа действия, устройства и испытание первичных преобразователей для измерения механических усилий и деформаций.	опрос
ЛР05	Калибровка термоэлектрических преобразователей	опрос
ЛР06	Методы и средства измерения скорости и ускорений.	опрос
ЛР07	Приборы для измерения влажности твердых и сыпучих материалов. Цель работы: Провести градуировку влагомера «Берег -2».	опрос
ЛР08	Изучение принципа действия, устройства и работы приборов для измерения влажности газов.	опрос
СР01	Координатно-измерительные машины	Реферат
СР02	Расходомеры переменного перепада давлений	Контрольная работа
ПР03	Расчет параметров периодических электрических сигналов.	Контрольная работа
ПР12	Методы расчета показаний измерительных приборов с различными измерительными преобразователями.	Контрольная работа
ЛР09	Поверка электромеханических измерительных приборов и расширение пределов измерения	защита
ЛР10	Экспериментальное определение параметров электрических сигналов	защита
ЛР11	Измерение сопротивления на постоянном токе.	защита
ЛР12	Измерение емкости и индуктивности с применением мостов переменного тока.	защита
ЛР13	Изучения принципа действия и методов измерения при помощи электронных и цифровых осциллографов.	защита
ЛР14- ЛР16	Темы согласно п. 3	защита

7.2. Промежуточная аттестация

Формы промежуточной аттестации по дисциплине приведены в таблице 7.2.
Таблица 7.2 – Формы промежуточной аттестации

Обоз- начение	Форма отчетности	Очная
Экз01	Экзамен	3 семестр
Экз02	Экзамен	4 семестр

8. ФОНД ОЦЕНОЧНЫХ СРЕДСТВ

8.1. Оценочные средства

Оценочные средства соотнесены с результатами обучения по дисциплине и индикаторами достижения компетенций.

ИД-1 (ОПК-2)

Знает методы, способы и средства получения, хранения, переработки информации, используемые в мехатронных системах

Результаты обучения	Контрольные мероприятия
Знает методы измерений и автоматизированного сбора данных	СР01, Экз01

ИД-2 (ОПК-2)

Умеет создавать документы и иллюстрации в текстовых и графических редакторах, проводить расчёты в редакторах электронных таблиц и составлять презентации при проектировании и демонстрации проектов мехатронных систем, разрабатывать алгоритмы решения задач профессиональной деятельности

Результаты обучения	Контрольные мероприятия
Умеет создавать отчеты по лабораторным работам в текстовых и графических редакторах	ЛР01-ЛР12

ИД-3 (ОПК-2)

Владеет навыками работы с операционными системами, специализированным программным обеспечением, офисными приложениями и Интернет-браузерами

Результаты обучения	Контрольные мероприятия
Умеет создавать и конфигурировать измерительные каналы виртуальных приборов в среде LabView	ЛР13, ПР14

ИД-4 (ОПК-2)

Знает виды и методы технических измерений

Результаты обучения	Контрольные мероприятия
Знает наиболее распространенные в метрологии и измерительной технике физические эффекты и их техническую реализацию	ЛР1-13, Экз01, Экз02
Знает основы взаимодействия физических полей с веществом; физических явлений и эффектов, используемых для получения измерительной и управляющей информации	Экз01, Экз02

ИД-5 (ОПК-2)

Владеет навыками работы с измерительной техникой

Результаты обучения	Контрольные мероприятия
Владеет навыками работы со средствами измерения параметров технологических процессов, таких как температуры, давления, расхода и др.	ЛР1-13

ИД-1 (ОПК-12)

Знает принципы работы приборов и приспособлений для измерения электрических величин, различных электрических, пневматических и гидравлических приводов; электрические схемы соединения цифровых управляющих устройств мехатронных систем с сенсорными устройствами и приводами, интерфейсы и протоколы обмена данными между цифровыми управляющими устройствами, измерительной и вычислительной техники

Результаты обучения	Контрольные мероприятия
---------------------	-------------------------

Результаты обучения	Контрольные мероприятия
Знает теоретические основы электромеханических измерительных приборов прямого действия	ЛР08
Знает принципы действия и устройство электромеханических преобразователей измерительных приборов	ЛР09, Экз02
Знает устройство и принцип действия измерительных преобразователей действующего, средневыпрямленного и амплитудного значений переменного тока	ЛР09, Экз02
Знает устройство и принцип действия приборов сравнения	ЛР10, ЛР11, Экз02
Знает устройство и принцип действия электронных приборов и осциллографов	ЛР12.
Знает устройство и принцип действия электронных приборов	ЛР12

ИД-2 (ОПК-12)

Умеет разрабатывать и собирать электрические, пневматические и гидравлические схемы с использованием стандартных методов соединения

Результаты обучения	Контрольные мероприятия
Умеет создавать виртуальные приборы	ЛР13, ЛР14, СР09
Умеет измерять сопротивление, силу тока, напряжение, параметры периодических сигналов.	ЛР01-ЛР12

Вопросы к защите лабораторной работы ЛР01

1. Что такое измерительные средства с электрическим преобразованием?
2. Что называется датчиком (первичным преобразователем) в приборах с электрическим преобразованием?
3. Что такое приборы с емкостным датчиком?
4. Принцип действия емкостных датчиков.
5. Понятие о дифференциальных датчиках и дифференциальных схемах измерения
6. Достоинства и недостатки приборов с емкостными датчиками и перспективы их развития.
7. Что такое приборы с индуктивным датчиков?
8. Принцип действия индуктивных датчиков.
9. Конструкция индуктивных датчиков и их разновидности.

10. Виды электрических схем приборов с индуктивным датчиком.
11. Цены делений и диапазоны показаний приборов с индуктивным датчиком.
12. Примеры использования приборов с двумя индуктивными датчиками.
13. Принцип унификации и агрегатирования при создании индуктивных приборов.
14. Погрешность приборов с индуктивным датчиком.
15. Достоинства и недостатки измерительных средств с электрическим преобразованием.
16. Устройство прибора ИЗС-10Н и порядок работы с ним.

Вопросы к защите лабораторной работы ЛР02

1. Какие виды приборов для измерения уровня вы знаете?
2. Приведите классификацию уровнемеров жидкостей.
3. Поясните работу визуальных уровнемеров.
4. На какое давление и температуру рассчитаны плоские указательные стекла?
5. Что является чувствительным элементом поплавкового уровнемера?
6. Можно ли поплавковые уровнемеры использовать для измерения уровня сыпучих материалов?
7. Поясните принцип действия гидростатических уровнемеров. Для чего нужен сравнительный сосуд?
8. Каким образом определяется уровень в пьезометрических уровнемерах?
9. Поясните принцип действия емкостных и омических сигнализаторов уровня.
10. Сколько уровней можно контролировать с помощью омического релейного сигнализатора уровня?
11. Назовите классификацию уровнемеров сыпучих тел.
12. Поясните устройство лабораторной установки. Какой тип уровнемера используется в лабораторной установке?
13. Что такое поверка уровнемеров?
14. Поясните ход и результаты поверки.
15. В какой класс точности укладываются результаты выполненной поверки?

Вопросы к защите лабораторной работы ЛР03

1. Что такое метрологические характеристики средств измерения?
2. Как нормируют метрологические характеристики средств измерения?
3. Что называется классом точности средств измерения?
4. Назовите способы обозначения класса точности у различных средств измерения.
5. Что характеризует вариация средств измерения?
6. Что такое поверка средств измерения?
7. Как использовать алгоритм поверки средств измерения?
8. В каких единицах измеряется давление?
9. Какие существуют способы измерения давления?
10. Какие существуют способы поверки манометров?
11. Каково назначение волоска в передаточном механизме манометра с трубчатой пружиной?
12. В чем заключается поверка пружинных манометров на рабочем месте?
13. Почему постукивание по корпусу прибора повышает точность поверки?
14. Какие причины вызывают появление дополнительной погрешности?
15. Объясните устройство и принцип действия преобразователя гидростатического давления типа «САПФИР-22ДГ».
16. Принцип действия мембранных дифманометров типа ДМ.
17. Принцип действия сильфонных манометров и дифманометров.
18. Поясните порядок выполнения лабораторной работы.

Вопросы к защите лабораторной работы ЛР04

1. Поясните принцип действия угольных датчиков усилий.
2. Расскажите об устройстве угольных датчиков усилий.
3. Какие схемы применяют для включения угольных датчиков?
4. Расскажите о достоинствах и недостатках угольных датчиков.
5. Поясните принцип действия и устройство пьезоэлектрических первичных преобразователей.
6. Как можно повышать чувствительность пьезоэлектрических датчиков?
7. Расскажите о достоинствах и недостатках пьезоэлектрических датчиков.
8. Поясните принцип действия и устройство магнитоупругих датчиков усилий и деформаций.
9. Что ограничивает область применения магнитоупругих датчиков?
10. Расскажите о назначении и областях применения угольных датчиков (пьезоэлектрических, магнитоупругих датчиков).
11. На каком явлении основано действие тензорезисторов?
12. Из каких материалов изготавливают тензорезисторы?
13. В чем состоит основное преимущество полупроводниковых тензорезисторов?
14. Каковы схемы включения тензорезисторов?
15. Как градуируют схемы с тензорезисторами?
16. Запишите условие равновесия мостовой измерительной схемы, приведенной на рис. 8.

Вопросы к защите лабораторной работы ЛР05

1. Какие виды датчиков температуры изучаются в данной лабораторной работе?
2. Поясните принцип действия и устройство термопар.
3. Что называется термоэлектродвижущей силой?
4. От чего зависит сигнал термопары?
5. Как вводится поправка на температуру свободных концов термопары?
6. Какие градуировки термопар вы знаете?
7. Какие материалы используют для изготовления термопар?
8. Как устроены технические термопары?
9. Пояснить устройство лабораторной установки и порядок выполнения работы.
10. Как производят поверку термометров?

Вопросы к защите лабораторной работы ЛР06

1. . Что называют расходом вещества?
2. Назовите единицу измерения расхода.
3. По какому принципу разделяют приборы для измерения расхода?
4. Поясните принцип действия ротаметра с конической трубкой.
5. Поясните принцип действия и устройство ротаметров типа РЭ.
6. Поясните принцип действия и устройство электромагнитных расходомеров.
7. Поясните принцип действия и устройство вихревых расходомеров.
8. Поясните принцип действия и устройство ультразвуковых расходомеров.
9. Какие виды ротаметров выпускаются промышленностью?
10. Каким образом градуируются ротаметры?

11. В чем состоит принцип действия расходомеров переменного уровня?
12. Расскажите об устройстве лабораторного стенда.
13. Поясните работу дифтрансформаторного прибора КСД-3.

Вопросы к защите лабораторной работы ЛР07

1. Охарактеризуйте основные методы измерения влажности твердых и сыпучих материалов.
2. Перечислите основные преимущества и недостатки прямых методов измерения влажности.
3. Пояснить сущность кондуктометрического метода измерения влажности твердых и сыпучих материалов.
4. Пояснить сущность диэлькометрического метода.
5. Пояснить принцип действия приборов, основанных на СВЧ методе измерения влажности.
6. Пояснить сущность оптического метода измерения влажности.
7. Рассказать об устройстве и принципе действия влагомера «Берег-2».
8. В чем заключается двухканальность прибора «Берег -2»?
9. Каково основное назначение используемой в приборе схемы автоматического регулирования коэффициента усиления?
10. Какие факторы являются источниками погрешностей при измерении влажности прибором «Берег-2»?
11. Для чего служит «имитатор» в составе прибора «Берег-2»?
12. Пояснить принцип действия влагомера «ЭВ-2к».
13. Какие факторы являются источниками погрешностей при измерении влажности прибором «ЭВ-2к»?
14. Почему нельзя полностью скомпенсировать влияние неинформативных параметров на результаты измерения при измерении влажности прибором «Берег-2»?

Вопросы к защите лабораторной работы ЛР08

1. Расскажите о назначении и области применения влагомеров.
2. Охарактеризуйте сущность основных методов измерения влажности воздуха и газов.
3. Поясните принцип действия и устройство психрометрических влагомеров.
4. Как зависит психрометрический коэффициент A от скорости обдувания влажного термометра.
5. Поясните работу принципиальной схемы электрического психрометра.
6. Расскажите о достоинствах и недостатках психрометров.
7. Поясните принцип действия и устройство конденсационных гигрометров точки росы.
8. Расскажите об устройстве и принципе действия сорбционно-электролитических влагомеров.
9. Поясните устройство и принцип действия сорбционно-кулонометрических влагомеров.
10. Расскажите об устройстве и работе диффузионного кулонометрического влагомера.
11. Поясните принцип действия и работу пьезосорбционного гигрометра.
12. Расскажите об устройстве лабораторной установки.
13. Расскажите о содержании экспериментальной части лабораторной работы.

Задания к опросу ПР08

1. Уравнение шкалы электромеханического прибора.
2. Расшифруйте обозначения, приведенные на шкале электромеханического прибора;
3. Что такое арретир?
4. Виды успокоителей электромеханических приборов;

5. Виды шкал электромеханических приборов.

Вопросы к защите лабораторной работы ЛР09

1. Что такое поверка?
2. Что такое калибровка?
3. Перечислите основные этапы поверки.
4. Методы поверки.
5. Поясните устройство электромеханического прибора.
6. Виды электромеханических приборов.
7. Принцип действия магнитоэлектрического преобразователя.
8. Принцип действия электромагнитного преобразователя.
9. Принцип действия электродинамического преобразователя.
10. Принцип действия ферродинамического преобразователя.

Вопросы к защите лабораторной работы ЛР10

1. Поясните понятие «мгновенное значение» силы тока или напряжения.
2. Поясните понятие «амплитуда».
3. Поясните понятие «действующее значение».
4. Поясните понятие «среднеквадратическое значение».
5. Поясните понятие «среднее значение».
6. Поясните понятие «средневыпрямленное значение».
7. Что такое коэффициент формы?
8. Что такое коэффициент амплитуды?

Вопросы к защите лабораторной работы ЛР11

1. Изобразите двух-, и трех- и четырехпроводное включение измеряемого сопротивления к мостовой схеме.
2. Выведите условие равновесия моста.
3. Выведите расчетную формулу для чувствительности неуравновешенного моста.
4. Поясните порядок выполнения лабораторной работы.
5. Обоснуйте диапазон измерения сопротивления при помощи мостовой измерительной схемы.

Вопросы к защите лабораторной работы ЛР12

1. Выведите условие равновесия моста переменного тока.
2. Каким образом уравновесить мост переменного тока.
3. Что такое импеданс? Иметанс?
4. Перечислите виды мостов переменного тока.
5. Какие виды мостов переменного тока целесообразно применять для измерения емкости?

Вопросы к защите лабораторной работы ЛР13

1. Расскажите о структурной схеме электронного осциллографа;
2. Каковы условия получения устойчивой осциллограммы ?

3. Чем отличаются закрытый и открытый входы осциллографа ?
4. Какими преимуществами обладают ЭЛО при измерении напряжений ?
5. Какова погрешность осциллографических измерений и что является источниками этой погрешности?
6. В чем преимущества и недостатки цифровых осциллографов перед электронными?

Вопросы к защите лабораторной работы ЛР14

1. Поясните назначение блоков лабораторной станции NI ELVIS.
2. Поясните назначение органов управления на лицевой панели виртуального мультиметра.
3. Поясните устройство и назначение макетной платы лабораторной станции.

Вопросы к защите лабораторной работы ЛР15

4. Рассказать о методах измерения сопротивления, емкости и индуктивности;
5. Что такое добротность?
6. Что такое тангенс угла диэлектрических потерь конденсатора?
7. Описать назначение органов управления на лицевой панели прибора.
8. Рассказать о функциях прибора.
9. Как измерить импеданс?
10. Как измерить иммитанс?

Вопросы к защите лабораторной работы ЛР16

1. Раскройте понятия «фаза», «разность фаз».
2. Расскажите о методах определения разности фаз.
3. Расскажите о методике определения разности фаз и кратности частот при помощи осциллографа.
4. Определение разности фаз двух синусоидальных сигналов при помощи фигур Лиссажу.

Темы реферата СР01

1. Координатно-измерительные машины (КИМ).
2. Тактильные сенсоры КИМ
3. Алгоритмы сканирования объектов с применением КИМ.

Теоретические вопросы к экзамену

Семестр 3

- 1) Многообразие измерительных задач;
- 2) Роль и значение измерительной техники в мехатронных системах, основные направления работ по дальнейшему ее совершенствованию.
- 3) Виды измерений.

- 4) Методы измерений.
- 5) Классификация средств измерения.
- 6) Метрологические характеристики.
- 7) Нормативно-технические документы в области единства измерений.
- 8) Классификация механических величин.
- 9) Три группы механических величин.
- 10) Механические средства измерения перемещений, линейных и угловых размеров.
- 11) Измерительные линейки, штангенциркули, микрометры, индикаторы часового типа.
- 12) Пневматические, реостатные, индуктивные и емкостные преобразователи перемещений.
- 13) Одинарные и дифференциальные датчики.
- 14) Оптические средства измерений перемещений и размеров.
- 15) Измерительные микроскопы, проекторы, растровые и муаровые преобразователи.
- 16) Средства измерения уровня. Визуальные уровнемеры.
- 17) Поплавковые уровнемеры.
- 18) Буйковые уровнемеры.
- 19) Гидростатические уровнемеры.
- 20) Пьезометрические уровнемеры.
- 21) Емкостные и омические уровнемеры.
- 22) Акустические уровнемеры.
- 23) Средства измерения уровня сыпучих материалов.
- 24) Мессдозы.
- 25) Тензорезисторы. Принцип действия, основные виды тензорезисторов, их характеристики и применение для определения деформации и величин, преобразуемых в деформацию.
- 26) Методы контроля плоскостности. Контроль плоскости при помощи координатно-измерительной машины.
- 27) Контроль плоскости при помощи поверочной плиты.
- 28) Контроль плоскости при помощи уровня.
- 29) Классификация средств измерения по принципу действия и виду измеряемого давления.
- 30) Жидкостные манометры и дифманометры с видимым и без видимого уровня жидкости.
- 31) Приборы с трубчатыми пружинами.
- 32) Мембранные манометры и дифманометры.
- 33) Датчики давления типа ОВЕН, САПФИР, МЕТРАН.
- 34) Классификация преобразователей силы (динамометры).
- 35) Динамометры на основе упругих элементов. Упругие стержни.
- 36) Упругие кольца.
- 37) Упругие скобы. Использование тензорезисторов для измерения силовых воздействий.
- 38) Виброчастотные преобразователи.
- 39) Динамометры, основанные на компенсации силы.
- 40) Магнитоупругие и пьезоэлектрические датчики силы.
- 41) Методы измерения массы. Основные типы весов.
- 42) Классификация средств измерения линейных и угловых скорости.
- 43) Радары, основанные на использовании эффекта Доплера.
- 44) Корреляционные средства измерения линейных скоростей.
- 45) Механические, фотоэлектрические и индукционные тахометры.
- 46) Тахогенераторы постоянного и переменного тока.
- 47) Акселерометры.

- 48) Понятие о расходе вещества.
- 49) Классификация средств измерения расхода жидкостей и газов.
- 50) Теоретические основы расходомеров переменного перепада давления.
- 51) Виды и сравнительная характеристика сужающих устройств. Расходомеры постоянного перепада давлений (ротаметры).
- 52) Расходомеры скоростного напора.
- 53) Расходомеры переменного уровня.
- 54) Электромагнитные расходомеры.
- 55) Ультразвуковые расходомеры.
- 56) Корреляционные расходомеры.
- 57) Термоанемометры.
- 58) Температурные шкалы.
- 59) Термоэлектрический эффект и термоэлектрические преобразователи (термопары).
- 60) Введение поправки на температуру холодных спаев термопар.
- 61) Конструкция промышленных термопар.
- 62) Виды измерений температуры.
- 63) Классификация средств измерения температуры.
- 64) Термопреобразователи сопротивления.
- 65) Номинальные статические характеристики и виды промышленных термопреобразователей. Схемы включения.
- 66) Биметаллические и dilatометрические преобразователи температуры.
- 67) Оптические методы измерения температуры.
- 68) Бесконтактные средства измерения температуры.
- 69) Яркостные, цветовые и радиационные пирометры.
- 70) Тепловизоры, обобщенная схема и применение в дефектоскопии.
- 71) Понятие температурного поля.
- 72) Математические модели температурных полей.
- 73) Анализаторы, основанные на физических, физико-химических и химических принципах.
- 74) Влагомеры твердых, сыпучих и жидких материалов.
- 75) Анализаторы газов: термохимические, оптические, диффузионные, термомагнитные.
- 76) Анализаторы жидкостей: кондуктометры, ионометры.
- 77) Рефрактометры и поляриметры.
- 78) Вискозиметры.
- 79) Вольтамперометрия.
- 80) Хроматография.
- 81) Спектроскопия.
- 82) Основные информативные параметры при магнитном методе контроля.
- 83) Способы и схемы намагничивания образцов при магнитных методах контроля.
- 84) Методика и средства магнитопорошковой дефектоскопии.
- 85) Эффект Холла и датчики Холла, применение их в автомобилях.
- 86) Виды оптических преобразователей (датчиков). Внешний и внутренний фотоэффект.
- 87) Характеристики оптических преобразователей (датчиков). Устройство и принцип действия вакуумных и газонаполненных фотоэлементов, фотоспротивлений, фотодиодов, фотоумножителей.
- 88) Оптоэлектронные преобразователи.
- 89) Применение оптических датчиков.
- 90) Общие сведения и классификация акустических методов контроля.
- 91) Конструкции источников и приемников акустических волн.

92) Активные ультразвуковые методы: методы прохождения, отражения, комбинированные, импедансные, методы собственных частот.

93) Использование акустических методов и средств контроля размеров и качества изделий, конструкций и материалов.

94) Общие сведения о радиационных методах контроля.

Семестр 4

- 1) Узлы и детали электромеханических измерительных приборов.
- 2) Моменты, действующие на подвижную часть электромеханических приборов.
- 3) Уравнение шкалы электромеханических приборов.
- 4) Магнитоэлектрические приборы.
- 5) Магнитоэлектрические логометры.
- 6) Электромагнитные приборы.
- 7) Астатирование электромагнитных приборов.
- 8) Электродинамические и ферродинамические приборы.
- 9) Схемы включения электродинамических приборов.
- 10) Действующее, средневыпрямленное и амплитудное значение переменного тока (напряжения).
- 11) Коэффициенты амплитуды и формы.
- 12) Выпрямительные измерительные приборы.
- 13) Однополупериодная схема выпрямительного прибора.
- 14) Двухполупериодная схема выпрямительного прибора.
- 15) Термоэлектрические измерительные приборы.
- 16) Расширение пределов измерений.
- 17) Шунты, добавочные резисторы, измерительные трансформаторы тока и напряжения.
- 18) Принцип действия приборов сравнения.
- 19) Одинарный мост постоянного тока.
- 20) Вывод условия равновесия одинарного моста.
- 21) Неуравновешенные одинарные мосты.
- 22) Двойной мост постоянного тока.
- 23) Мост переменного тока.
- 24) Мосты отношения и произведения плеч.
- 25) Схемы замещения емкостей и индуктивностей.
- 26) Практическое применение мостов переменного тока.
- 27) Вывод расчетных формул для мостов переменного тока.
- 28) Трансформаторные мосты.
- 29) Резонансные методы определения параметров элементов.
- 30) Куметр.
- 31) Электронные аналоговые приборы и их обозначения.
- 32) Классификация электронных вольтметров.
- 33) Функциональные схемы электронных аналоговых вольтметров.
- 34) Усилители переменного и постоянного тока, используемые в электронных вольтметрах.
- 35) Детекторы электронных вольтметров.
- 36) Амплитудный диодный детектор с открытым входом.
- 37) Амплитудный диодный детектор с закрытым входом.
- 38) Детектор действующего значения переменного напряжения.
- 39) Измерение аналоговыми вольтметрами переменного тока.
- 40) Электронно-лучевые осциллографы.

- 41) Классификация электронных осциллографов. Структурная схема универсального осциллографа.
- 42) Основные узлы и принцип действия универсального осциллографа.
- 43) Характеристики осциллографов.
- 44) Цифровые осциллографы.
- 45) Понятие виртуальных приборов.
- 46) Технологии создания виртуальных приборов.
- 47) Структура виртуального прибора.
- 48) Применение виртуальных приборов.
- 49) Двухпроводная схема измерения сопротивления.
- 50) Четырехпроводная схема измерения сопротивления.
- 51) Измерение сопротивления с помощью цифровых мультиметров.
- 52) Анализаторы спектра частот последовательного и параллельного действия.
- 53) Аналого-цифровые преобразователи и платы сбора данных.
- 54) Принцип действия интегрирующих АЦП.
- 55) Принцип действия АЦП с двойным интегрированием.
- 56) Применение датчиков Холла для измерения силы тока.
- 57) Методы диагностирования мехатронных систем.
- 58) Алгоритмы диагностирования мехатронных систем.
- 59) Прогнозирование потенциально опасных ситуаций в мехатронных систем по результатам измерений;
- 60) Методы измерения сопротивления заземления;
- 61) Методы измерения сопротивления изоляции электрических элементов мехатронных систем;

Примеры типовых практических заданий

1. Отрезок проволоки длиной $l = 1$ м и диаметром $d = 0,1$ мм имеет электрическое сопротивление $R = 51$ Ом. Из какого материала сделана проволока и к какому виду относятся эти измерения?

Решение. Сопротивление отрезка проволоки определяется соотношением $R = \rho \cdot l / S$, где $R = \rho \cdot l / S$, ρ - удельное электрическое сопротивление (постоянная для данного материала величина), l - длина проволоки, S - площадь поперечного сечения. Следовательно, для идентификации материала можно использовать значение его удельного сопротивления.

Определим площадь поперечного сечения:

$$S = \pi d^2 / 4 = 3,14 \cdot 1 \cdot 10^{-8} / 4 = 0,785 \cdot 10^{-8} \text{ м}^2$$

Тогда удельное сопротивление будет равно: $R = \rho \cdot l / S =$

$$= 51 \cdot 0,785 \cdot 10^{-8} / 1 = 0,4 \cdot 10^{-6} \text{ Ом} \cdot \text{м} = 0,4 \text{ мкОм} \cdot \text{м}$$

2. При нагревании сопротивление металлического резистора определяется соотношением $R_{\theta} = R_0(1 + \alpha \theta)$, где R_0 - сопротивление при 0°C , α - температурный коэффициент сопротивления. Сопротивление резистора было измерено при двух температурах: $\theta_1 = 20^\circ \text{C}$, $\theta_2 = 100^\circ \text{C}$, - и получены значения сопротивлений резистора $R_{\theta_1} = 54,281$ Ом, $R_{\theta_2} = 71,4$ Ом. Определите параметры резистора R_0 и α , установите материал, из которого изготовлен резистор, и укажите, к какому виду относятся эти измерения?

Ответ: $R_0 = 50$ Ом; $\alpha = 4,28 \cdot 10^{-3} 1/^\circ \text{C}$; медь.

3. Определите относительную погрешность метода измерения ЭДС датчика рН-метра электронным вольтметром постоянного тока с входным сопротивлением $R_V = 10 \text{ Мом}$. Датчик представляет собой генератор ЭДС с внутренним сопротивлением $R_0 = 2 \text{ Мом}$.

Ответ: $\delta_1 \approx -17\%$.

ЗАДАЧИ ДЛЯ КОНТРОЛЬНЫХ РАБОТ (семестр 2)

1. Определить класс точности магнитоэлектрического миллиамперметра с конечным значением шкалы $I_K = 0,5 \text{ мА}$ для измерения тока $I = 0,1 \dots 0,5 \text{ мА}$ так, чтобы относительная \square_I погрешность измерения тока не превышала 1%. Внутренним сопротивлением источника ЭДС пренебречь. О т в е т: 0,2

2. Определить показания двух последовательно включенных магнитоэлектрических миллиамперметров с конечным значением шкалы $I_K = 100 \text{ мА}$ (число делений шкалы – 100) и классами точности 1,0 и 0,5. Действительное значение тока при измерении 50 мА. Определить диапазон возможных показаний двух миллиамперметров.

О т в е т: 51 или 49; 50,5 или 49,5 мА; наибольшая разница в показаниях 1,5 мА.

3. Определить погрешность, с которой выполнено измерение индуктивности катушки $L = 85 \text{ мГн}$ и сопротивление резистора $R = 2,83 \text{ Ом}$. Основная погрешность моста задана в виде двух составляющих: аддитивной и мультипликативной $\pm(1+6/L)\%$, $\pm(1+6/R)\%$ где L – индуктивность, мкГн; R – сопротивление, Ом.

О т в е т: $\pm 1,0\%$; $\pm 3,1\%$.

4. Определить в каком случае относительная погрешность измерения тока $I = 10 \text{ мА}$ меньше, если для измерения использованы два прибора, имеющие соответственно шкалы на 15 мА (класс точности прибора 0,1) и 100 мА (класс точности прибора 0,1). О т в е т: $\pm 0,75\%$; $\pm 1\%$.

5. Результат измерения напряжения содержит случайную погрешность, распределенную по нормальному закону. Среднеквадратическая погрешность $\sigma = 4 \text{ мВ}$, систематическая погрешность $\Delta_c = 0$. Определить вероятность того, что погрешность превысит по абсолютному значению 12 мВ. О т в е т: 0,0027.

6. Погрешность измерения напряжения ΔU распределена по нормальному закону, причем систематическая погрешность $\Delta_c = 0$, среднеквадратическая погрешность $\sigma = 60 \text{ мВ}$. Определить вероятность того, что результат измерения U_x отличается от истинного значения напряжения U не более чем на 120 мВ. О т в е т: 0,95

7. Погрешность результата измерения напряжения распределена по закону Симпсона (рис. 1) в интервале $-1 \dots +3 \text{ мВ}$. Определить систематическую погрешность и среднеквадратическую погрешность результата измерения, а так же вероятность того, что исправленный результат измерения отличается от истинного значения измеряемого напряжения не более чем на 1 мВ.

О т в е т: 1 мВ; 0,82 мВ; 0,75.



Рисунок 1 – Треугольное распределение

8. Решить задачу 7 при условии, что погрешность результата измерения напряжения распределена равномерно в интервале $-2\dots+4$ мВ. О т в е т: 1 мВ; 1,7 мВ; 0,33.

9. Оценить вероятность того, что сопротивление R отличается от своего математического ожидания не более чем на 1 Ом. Среднеквадратическая погрешность $\sigma_R = 0,4$ Ом. Так как закон распределения погрешностей неизвестен, воспользуйтесь неравенством Чебышева. О т в е т: $\geq 0,84$.

10. Определить среднеквадратическую погрешность σ , если в результате проверки вольтметра установлено, что 70% погрешностей результатов измерений, выполненных данным вольтметром, не превосходят ± 20 мВ. Погрешности распределены по нормальному закону с нулевым математическим ожиданием. О т в е т: 19 мВ

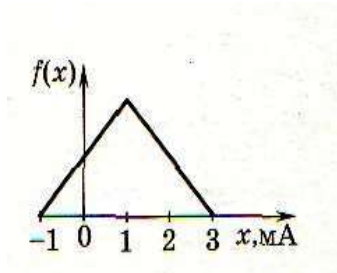
11. Определить по составному критерию, отвечает ли закон распределения результатов

13 равнозначных измерений напряжения нормальному закону: 1) 100,08 мВ; 2) 100,09 мВ; 3) 100,07 мВ; 4) 100,10 мВ; 5) 100,05 мВ; 6) 100,06 мВ; 7) 100,04 мВ; 8) 100,06 мВ; 9) 99,95 мВ; 10) 99,92 мВ; 11) 100,02 мВ; 12) 99,98 мВ; 13) 99,97 мВ.

Рассчитать среднее арифметическое значение напряжения; среднеквадратическое отклонение среднего арифметического, доверительный интервал (при заданной доверительной вероятности $P = 0,98$). Написать правильно результат измерения. О т в е т: 100,03 мВ; 0,02 мВ ($100,03 \pm 0,05$) мВ; $P = 0,98$.

12. Сопротивление R составлено из параллельно включенных сопротивлений R_1 и R_2 , математические ожидания и среднеквадратические отклонения которых известны: $m_1 = 24$ Ом; $m_2 = 30$ Ом; $\sigma_1 = 1$ Ом; $\sigma_2 = 0,50$ Ом.

Определить математическое ожидание m_R и среднеквадратическую погрешность σ_R сопротивления R . О т в е т: 13,3 Ом; 0,33 Ом.

13. В результате измерений сопротивлений получены следующие значения: $R_0 = 200$ Ом; $R_1 = 100$ Ом; $R_2 = 600$ Ом; $R_3 = 500$ Ом. Среднеквадратические отклонения измеренных сопротивлений соответственно равны 0,3; 0,2; 0,6; 0,3 Ом.

Определить среднеквадратическое отклонение сопротивления R_x , если $R_x = R_0 + R_1 R_2 / R_3$. О т в е т: 0,41 Ом.

~ ~

14. Определить оценки емкостей конденсаторов C_1 и C_2 и их дисперсии, если по результатам совокупных измерений получены следующие данные: емкости каждого из них в отдельности, а также при параллельном и последовательном их соединении: $C_1 = 207,1$ нФ; $C_2 = 205,6$ нФ; $C_1 C_2 / (C_1 + C_2) = 103,5$ нФ; $C_1 + C_2 = 411,1$ нФ. О т в е т: 206,6 нФ; 205,1 нФ; 0,63 нФ.

15. Определить средневзвешенное значение напряжения и СКО средневзвешенного неравноточных измерений, которые были выполнены тремя коллективами экспериментаторов с помощью различных методов измерений. Экспериментальные результаты измерений и их среднеквадратические отклонения следующие: $A_1 = 18,90 \pm 0,04$ В; $A_2 = 18,89 \pm 0,16$ В; $A_3 = 18,92 \pm 0,20$ В.

О т в е т: 18,90 В; 0,04 В.

16. Определить абсолютную ΔR и относительную $\Delta R/R$ погрешности косвенных измерений сопротивления $R = U/I$ резистора, если показания вольтметра $U = 15$ В; миллиамперметра $I = 100$ мА. Предел измерения вольтметра 15 В; класс точности 1,0; предел измерения миллиамперметра 150 мА; класс точности 1,5. О т в е т: 2,70 Ом; 2,7%.

17. Определить показания электродинамического A_1 и электромагнитного A_2 амперметров, включенных в RL -цепь, если напряжение на входе цепи изменяется по закону $u(t) = 25 + 50 \sin \omega t$. Параметры последовательной цепи: $R = 10$ Ом, $X_L = 10$ Ом. О т в е т: $I_{A1} = I_{A2} = 2,5$ А.

18. Определить показания электродинамического A_1 и электромагнитного A_2 амперметров, включенных в последовательную RC -цепь, если напряжение на входе цепи изменяется по закону $u(t) = 100 + 200 \sin \omega t$. Параметры цепи: $R = 10$ Ом, $X_c = 10$ Ом. О т в е т: $I_{A1} = I_{A2} = 10$ А.

19. Определить показания миллиамперметров – магнитоэлектрического и выпрямительного с однополупериодной схемой выпрямления со шкалой, проградуированной в среднеквадратических значениях синусоидального тока. Миллиамперметры включены в цепь переменного тока, имеющего симметричную треугольную форму сигнала с амплитудой $I_m = 28$ мА, частотой $f = 50$ Гц. О т в е т: 0 мА; 15,5 мА.

20. Рассчитать значения сопротивления $R_{ш}$ шунта для расширения пределов измерения магнитоэлектрического миллиамперметра с током полного отключения $I_n = 50$ мкА, внутренним сопротивлением $R_{и} = 1500$ Ом до значений 10 А. О т в е т: $R_{ш} = 7,5 \cdot 10^{-3}$ Ом.

21. Определить внутреннее сопротивление комбинированного аналогового прибора, имеющего магнитоэлектрический механизм, ток отклонения рамки 50 мкА, падение напряжения на рамке 75 мВ при измерении постоянного тока на пределах 50 мкА; 10 мА; 100 мА; 1 А. О т в е т: 1,5 кОм; 7,5; 0,75; 0,075 Ом.

22. Определить показания аналогового электронного вольтметра с преобразователем максимального значения, закрытым входом, проградуированным в среднеквадратических значениях синусоидального сигнала, если его включить на входе цепи (рисунок 2), а затем на выходе. На вход $VD - R$ -цепи подано от генератора синусоидальное напряжение с амплитудой $U_{\max} = 14,1\text{В}$

О т в е т: 10 В; 6,8 В.



Рисунок 2 – Схема $VD - R$ -цепи

23. Определить показания аналогового электронного вольтметра со среднеквадратичным преобразователем, открытым входом, проградуированным в среднеквадратических значениях синусоидального сигнала, если на его вход подано симметричное прямоугольное напряжение формы «меандр» (рисунок 3), максимальное значение которого 100 В. О т в е т: 100 В.

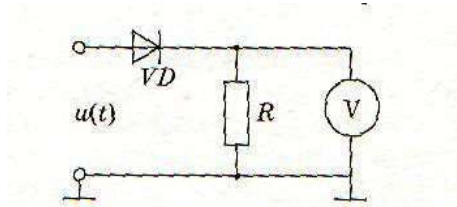

Рисунок 3 – Прямоугольное напряжение типа «меандр»

24. Определить входное сопротивление $R_{\text{вх}}$ электронного преобразователя максимального значения: а) с открытым (см. рис. 4 а); б) закрытым (см. рис. 4 б) входами, а также мощность P потерь на резисторе R , если сопротивление резистора $R = 50\text{МОм}$; амплитуда приложенного синусоидального напряжения $U_{\max} = 100\text{В}$

О т в е т: а) $R_{\text{вх}} = R/2 = 25\text{МОм}$; $P = 0,2\text{мВт}$; б) $R_{\text{вх}} = R/3 = 16,6\text{МОм}$; $P = 0,3\text{мВт}$.

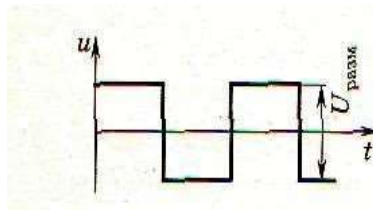

Рисунок 4 – Схемы преобразователей амплитудного значения с открытым (а) и закрытым (б) входами

25. Определить значение постоянной в децибелах к выбранному пределу вольтметра 10 В, если отсчет показаний будет выполняться по шкале «дБ» на пределе в 1 В. Ответ: 20 дБ.

26. Чему равно среднеквадратическое значение прямоугольных импульсов, с частотой следования 100 Гц, длительностью 100 мкс, если амплитуда импульса, измеренная импульсным вольтметром, равна 1 В. Ответ: 0,1 В.

27. Какому значению измеряемого напряжения соответствует полученный код 010101111001 в цифровом вольтметре с кодоимпульсным АЦП, имеющим весовые коэффициенты разрядов 8–4–2–1? Диапазон вольтметра 9,99 В. Ответ: 5,79 В.

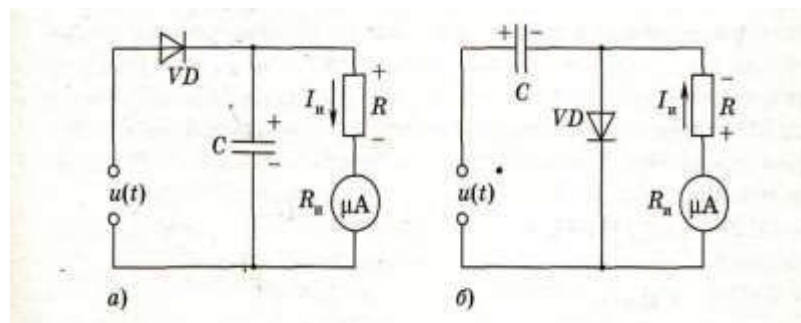
28. Погрешность квантования непрерывной физической величины в цифровом приборе определяется ступенью квантования Δx . Считая распределение непрерывной величины в пределах x равномерным, определить среднеквадратическую погрешность квантования $\sigma(x)$. Ответ: $\sqrt{\Delta x^2/12}$.

29. Определить показания цифрового вольтметра переменного тока с преобразователем средневыпрямленного значения, открытым входом, отградуированным в среднеквадратических значениях синусоидального сигнала, если на вход подан сигнал в форме последовательности прямоугольных импульсов с амплитудой $U_{\max} = 10$ В; длительностью $t_{\text{и}} = 10$ мкс и периодом повторения $T = 100$ мкс. Ответ: 1,11 В.

30. Изобразить временные диаграммы интегрирующего вольтметра, показать зависимость между частотой следования импульсов и измеряемым напряжением для двух случаев измеряемого напряжения (U_1 и U_2).

31. Определить коэффициент преобразования напряжения в частоту в цифровом вольтметре с частотно-импульсным преобразованием, если время счета импульсов 10 мс. Диапазон напряжения вольтметра 1,999 В. Ответ: 100 кГц.

32. С генератора прямоугольных импульсов ($R_{\Gamma} = 100$ Ом) на вход интегрирующей RC цепи (рис. 5) подается импульс амплитудой $U_{\max} = 2$ В и длительностью $t_{\text{и}} = 10$ мкс (период следования импульсов $T = 10t_{\text{и}}$). Изобразить форму импульса $u_c(t)$, наблюдаемого на экране осциллографа ($R_{\text{вх}} = 1$ МОм, $C_{\text{вх}} = 40$ пФ, открытый вход); указать амплитудные и временные параметры импульса, если: а) $R = 400$ Ом, $C = 1$ нФ (учесть R_{Γ}); б) $R = 10$ кОм, $C = 2$ нФ; в) $R = 30$ кОм, $C = 50$ пФ (учесть $C_{\text{вх}}$); г) $R = 500$ кОм; $C = 10$ пФ (учесть $R_{\text{вх}}$ и $C_{\text{вх}}$); д) $K = 2$ кОм; $C = 430$ пФ (учесть R_{Γ} и $C_{\text{вх}}$).

Примечание. Импульсы, наблюдаемые на экране осциллографа, при коэффициенте отклонения по вертикали 0,5 В/дел. и коэффициенте развертки 1 мкс/дел.

Ответ:

$$u_c(t) = U \left(1 - e^{-t/\tau} \right) \text{ для } t < t_{инт},$$

$$U e^{-t/\tau} \text{ для } t > t_{инт},$$

где $U = U_{max} R_{\dot{\alpha}} / (R_{\dot{\alpha}} + R_{\dot{\alpha}} + R)$; $\tau = (C + C_{\dot{\alpha}}) / [R_{\dot{\alpha}}(R_{\dot{\alpha}} + R) / (R_{\dot{\alpha}} + R_{\dot{\alpha}} + R)]$.



Рисунок 5 – Эквивалентная схема измерения $u_c(t)$

33. Какой вид на экране будет иметь осциллограмма выходного импульса интегрирующей RC – цепи (см. задачу 32), если: а) уменьшить коэффициент развертки; б) использовать закрытый вход осциллографа; в) использовать выносной делитель 1:10 ($C_{вх} = 12$ пФ, $R_{вх} = 10$ МОм).

34. Встроенный внутри генератора синусоидального напряжения вольтметр (преобразователь средневыпрямленного значения отградуирован в среднеквадратических значениях синусоидального сигнала) показывает 10 В.

Что покажут два внешних вольтметра (один с преобразователем амплитудного значения, другой с преобразователем среднеквадратического значения; оба отградуированы в среднеквадратических значениях синусоидального сигнала), если: а) выполнено согласование между генератором и каждым из вольтметров; б) нарушено согласование.

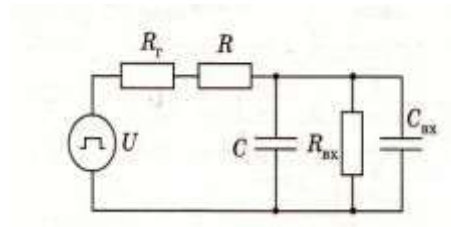
35. Изобразить осциллограмму, которая должна получиться на экране осциллографа, если частота f исследуемого сигнала синусоидальной формы равна 5 кГц, а частота f_p линейно изменяющегося напряжения развертки идеальной формы равна 4 кГц.

36. Как определить экспериментально нелинейность развертывающего напряжения осциллографа?

37. Определить скорость развертки универсального моноблочного осциллографа для наблюдения прямоугольного импульса длительностью $t_{и} = 10$ нс и частотой следования $f = 100$ кГц по всей длине рабочей части экрана 36×60 мм. Полученное значение сравнить со скоростью развертки стробоскопического осциллографа, приняв шаг считывания $\Delta t = 1$ нс. О т в е т: 6000 км/с; 0,6 км/с.

38. Определить скорость развертки если диапазон длительности развертки в осциллографе изменяется от 50 мс/дел. до 0,2 мкс/дел. (1 дел. = 6 мм). О т в е т: 0,12 м/с; 30 км/с.

39. При подаче сигнала на открытый вход осциллографа на экране получилась осциллограмма, изображающая сигнал при двухполупериодном выпрямлении. При реализации закрытого входа осциллограмма опустилась на три деления. Определить максимальное значение сигнала, если коэффициент отклонения по вертикали равен 0,2 В/дел. Погрешность измерения напряжения осциллографом составляет $\pm 10\%$. О т в е т: $(0,94 \pm 0,09)$ В.

40. Выполнить графическое построение осциллограммы исследуемого напряжения при синусоидальной развертке по фигуре Лиссажу (рис. 6 а)

Р е ш е н и е. Для построения $u_o(t)$ строятся вертикальные и горизонтальные касательные к крайним точкам фигуры. Расстояние AB соответствует удвоенной амплитуде синусоидального развертывающего напряжения, а CD – удвоенной амплитуде исследуемого сигнала.

Построенная окружность диаметром, равным удвоенной амплитуде синусоидального развертывающего напряжения $u_x(t)$ (рис. 6 б), делится на 16 частей и по точкам строится $u_o(t)$ (рис. 6 в). Внизу под окружностью изображается $u_x(t) = u_p(t)$.



Рисунок 6 – График построения осциллограммы исследуемого напряжения по фигуре Лиссажу

41. Показать функции напряжений, $u_o(t)$ и $u_x(t)$ поданные на вертикально и горизонтально отклоняющие пластины ЭЛТ осциллографа, для получения на экране цифры 5 по шрифту Бергера. Коэффициенты отклонения по вертикали и горизонтали одинаковые. О т в е т: рис.7

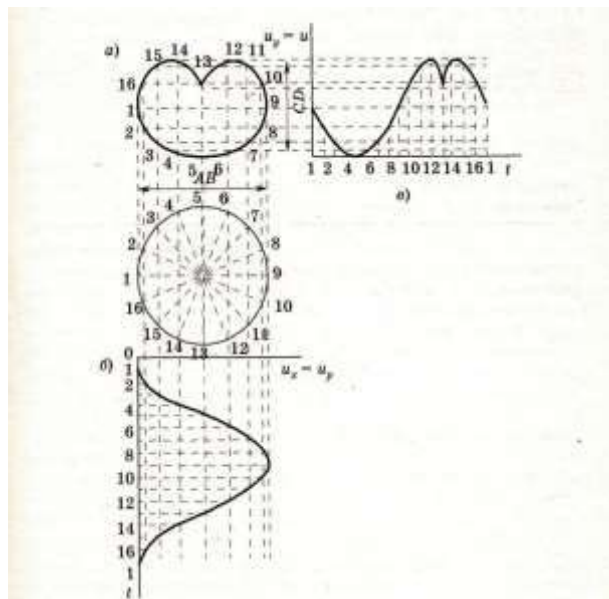

Рисунок 7 – Функции $u_y(t)$ и $u_x(t)$ для получения на экране цифры 5 по шрифту Бергера

42. Вычислить время, в течение которого световой луч опишет фигуру Лиссажу – квадрат и вернется в исходное положение. Частота напряжения, подведенного к горизонтально отклоняющим пластинам ЭЛТ, равна 1000 Гц.

О т в е т: 1 мс.

43. Определить частоту f_x исследуемого сигнала генератора, напряжением которого осуществлена круговая развертка. Напряжение генератора с образцовой частотой $f_0 = 1000$ Гц подано на модулятор ЭЛТ. На экране ЭЛТ получена осциллограмма прерывистой окружности с числом пунктиров $n = 4$.

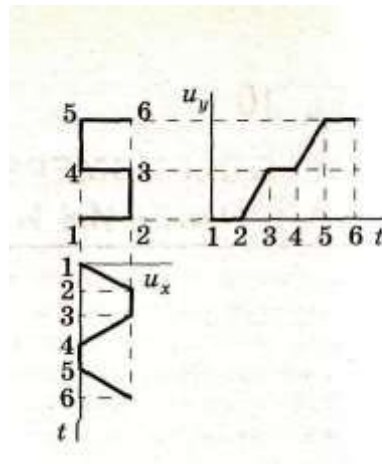
О т в е т: 250 Гц.

44. Чему равен угол ψ сдвига фаз между синусоидальными сигналами $u_1 = U_{\max 1} \sin(\omega t + \varphi_1)$ и $u_2 = U_{\max 2} \sin \omega t$, изображенными на рис. 8, а – е? О т в е т: а) 0° ; б) 90° ; в) -90° ; г) $+135^\circ$; д) -135° ; е) $\pm 180^\circ$.



Рисунок 8 – Измерение знака сдвига по фазе

45. Определить максимальное значение и частоту синусоидального сигнала, подаваемого от генератора на последовательную RC -цепь ($R = 10$ кОм; $C = 0,1$ мкФ), если развертка осциллографа осуществлена этим же напряжением. Диаметр d круговой развертки равен шести делениям, коэффициенты отклонения луча K_{0y} и K_{0x} вертикального и горизонтального каналов составляют 5 В/дел.

О т в е т: 152 В; 159 Гц.

46. Определить погрешность измерения частот $f_1 = 5$ Гц и $f_2 = 20$ МГц (время измерения $T_{из} = 1$ с, основная относительная погрешность внутреннего кварцевого генератора $\Delta_0 = \Delta \cdot 10^{-7}$), если основная относительная погрешность измерения цифровым частотомером $\Delta_f = \Delta (\Delta_0 + 1/(fT_{из}))$ 100.

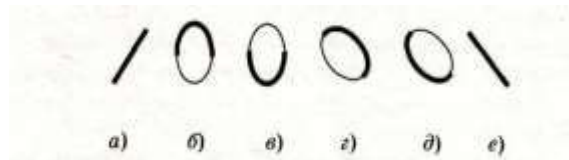
В каком случае погрешность измерения больше и что можно рекомендовать для уменьшения погрешности измерения? О т в е т: 20%; $5 \cdot 10^{-3}\%$.

47. Для измерения емкости C_x конденсатора на переменном токе может быть использована схема, представленная на рис. 9. Измерение напряжения на C_x выполняется выпрямительным вольтметром, отградуированным в действующих значениях синусоидального сигнала.

Вывести соотношение, связывающее U_{C_x} с данными цепи: $U = 220$ В; $f = 50$ Гц; $R_{огр} = 300$ кОм, и вычислить значение C_x , если вольтметр показал значение $U_{C_x} = 160,6$ В. О т в е т: 0,01 мкФ.



Рисунок 9 – Цепь измерения C_x

48. Определить значения L_{min} , L_{max} , которые можно измерить куметром, имеющим диапазон измерения добротности $Q = 25 - 625$, диапазоны изменения частоты генератора высокой частоты $f = 50$ кГц – 50 МГц и емкости конденсатора $C_0 = 30 - 450$ пФ. О т в е т: 0,02 мкГн; 0,333Гн.

49. Определить значения параллельно включенных входных сопротивлений $R_x = R_{вх}$ и емкости $C_x = C_{вх}$ аналогового электронного вольтметра по полученным в процессе измерения куметром данным: $f = 10$ МГц; $C_{01} = 390$ пФ; $Q_1 = 260$; $C_{02} = 360$ пФ; $Q_2 = 254$. О т в е т: 0,45 МОм; 30 пФ.

50. Определить какому значению сопротивления R_x соответствует состояние равновесия двойного моста постоянного тока, если сопротивления плеч измерительной части моста составляют $R_1 = R_4 = 10$ Ом; $R_2 = R_3 = 1000$ Ом. Известное сопротивление $R_0 = 1$ Ом. О т в е т: 0,01 Ом.

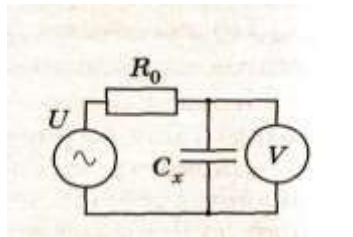
51. Почему одинарным мостом постоянного тока нельзя измерять сопротивления меньше 1 Ом?

52. Составить схему характериографа для снятия выходных характеристик маломощных транзисторов. Какие требования в характериографе предъявляются к коэффици-

циентам отклонения по вертикали и горизонтали? Какая форма базового тока обеспечит снятие на характеристикографе семейства выходных характеристик в схеме с ОЭ?

53. По входной $I_{вх} = f(U_{вх})$ (рис. 10, а) и выходной $U_{вых} = f(I_{вх})$ (рис. 10, б) характеристикам логического элемента определить коэффициент разветвления $k_{\text{дв}}^0, k_{\text{дв}}^1$ по выходу (допустимое число нагрузочных элементов в состоянии логического нуля и логической единицы, наименьшее из которых соответствует коэффициенту разветвления).

О т в е т: 19.



Рисунок 10 – Входная и выходная характеристики ЦИС

54. Определить среднюю статическую мощность потребления логическим элементом, если показания миллиамперметра $I_I^0 = 8,2$ mA, $I_I^1 = 6$ mA при $E = 5$ В. О т в е т: 35,5 мВт.

55. Предложить и зарисовать схему измерения передаточной характеристики $U_{вых} = f(U_{вх})$ логического элемента транзисторно-транзисторной логики, реализующего функцию И-НЕ (напряжение питания +5 В), используя:

- 1) источник постоянного напряжения;
- 2) генератор линейно изменяющегося напряжения, у которого $U_{\text{н}} \ll U_{\text{max}} \ll E$

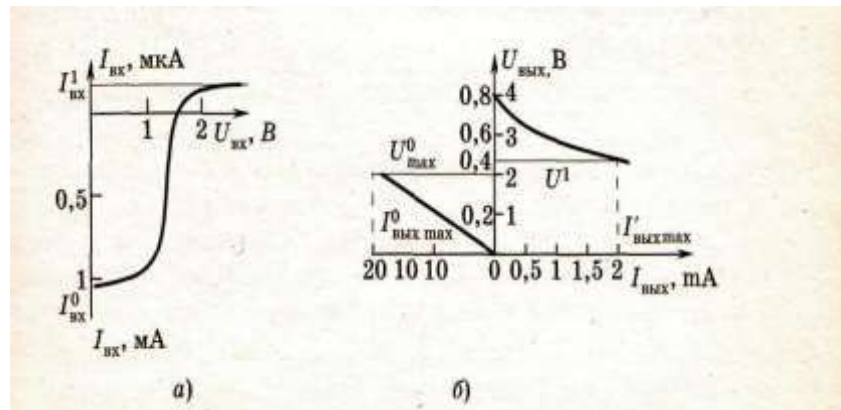
длительность прямого хода ГЛИН $t_{\text{пр}} \geq 50$ мкс.

56. Какую логическую функцию выполняют диодные трехвходовые элементы, показанные на рис. 11 а, б? Определить показания вольтметра, включенного на выходе элементов (логика положительная), если напряжения на входах: $U_{вх1} = +5; +5; +5$ В; $U_{вх2} = 0; +5; +5$ В; $U_{вх3} = +5; 0; +5$ В.



Рисунок 11 – Схемы диодных трехходовых элементов

57. Каким образом можно снять прямую ветвь ВАХ диода в части микросхемы, в которой доступны только точки А и В (рис. 12)?

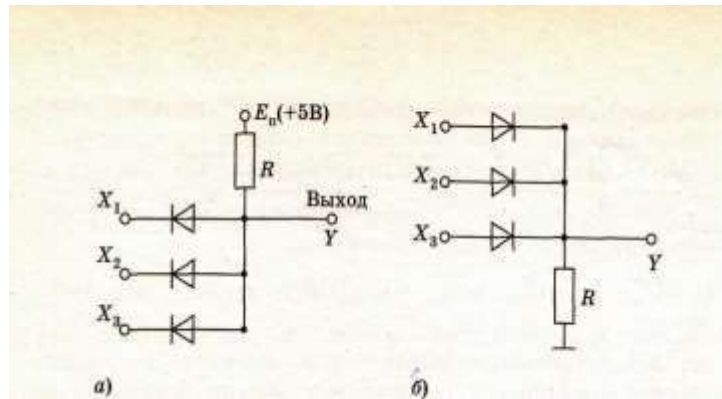

Рисунок 12 – Схема части микросхемы

монических колебаний:
частоты 10^3 и $2 \cdot 10^3$ Гц; амплитуды 1 и 0,5 В; начальные фазы π и $\pi/2$. Амплитудная, фазовая спектральные диаграммы, гармонические колебания и их сумма изображены на рис. 14.

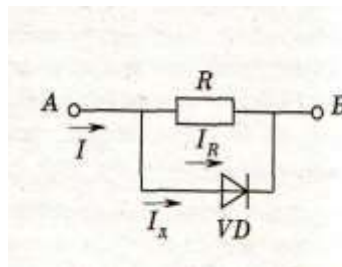

Рисунок 14 – Амплитудная (а), фазовая (б) спектральные диаграммы и их сумма (в)

8.2. Критерии и шкалы оценивания

Каждое мероприятие текущего контроля успеваемости оценивается по шкале «зачтено», «не зачтено».

Оценка «зачтено» выставляется обучающемуся при выполнении всех указанных показателей (Таблица 8.1), допускаются несущественные неточности в изложении и оформлении материала

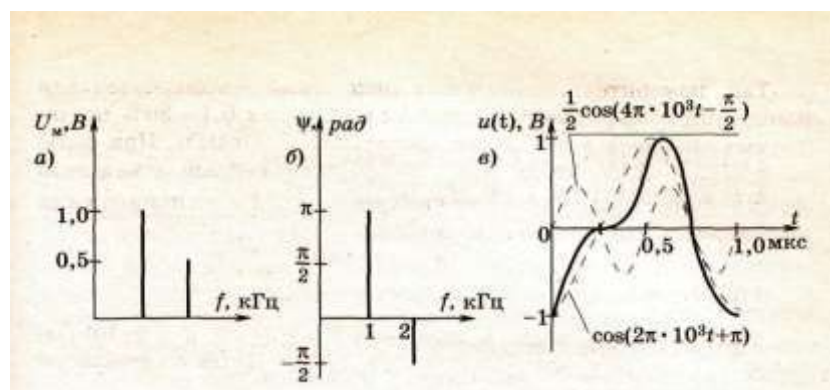
При невыполнении хотя бы одного из показателей выставляется оценка «не зачтено».

Таблица 8.1 – Критерии оценивания мероприятий текущего контроля успеваемости

Наименование, обозначение	Показатель
Лабораторная работа	лабораторная работа выполнена в полном объеме; по лабораторной работе представлен отчет, содержащий необходимые расчеты, выводы, оформленный в соответствии с установленными требованиями; на защите лабораторной работы даны правильные ответы не менее чем на 50% заданных вопросов
Контрольная работа	правильно решено не менее 50% заданий
Опрос	даны правильные ответы не менее чем на 50% заданных вопросов
Доклад	тема доклада раскрыта, сформулированы выводы; соблюдены требования к объему и оформлению доклада (презентации к докладу);
Реферат	тема реферата раскрыта; использованы рекомендуемые источники; соблюдены требования к объему и оформлению реферата

При оценивании результатов обучения по дисциплине в ходе промежуточной аттестации используются следующие критерии и шкалы.

8.2. Критерии и шкалы оценивания

8.2.1. Шкалы оценивания

Для контрольных мероприятий устанавливается минимальное и максимальное количество баллов в соответствии с таблицей 8.1.

Контрольное мероприятие считается пройденным успешно при условии набора количества баллов не ниже минимального.

Результат обучения по дисциплине считается достигнутым при успешном прохождении обучающимся всех контрольных мероприятий, относящихся к данному результату обучения.

Таблица 8.1 – Шкалы оценивания контрольных мероприятий

Обозначение	Наименование	Форма контроля	Количество баллов	
			min	max
ЛР01-16	Согласно РП	защита отчета	2	5
	Тема лабораторной работы	защита отчета	2	5
СР01	КИМ	реферат	1,5	3
СР02	Расчет расходомеров переменного перепада давлений	доклад	1,5	3
Экз01,	Экзамен	экзамен	17	40

Обоз-	Наименование	Форма контроля	Количество баллов
Экз02			

8.2.2. Критерии оценивания

При оценивании результатов обучения по дисциплине в ходе текущего контроля успеваемости используются следующие критерии.

Минимальное количество баллов выставляется обучающемуся при выполнении всех указанных показателей (Таблица 8.2), допускаются несущественные неточности в изложении и оформлении материала

Таблица 8.2 – Критерии оценивания мероприятий текущего контроля успеваемости

Наименование, обозначение	Показатели выставления минимального количества баллов
Лабораторная работа	лабораторная работа выполнена в полном объеме; по лабораторной работе представлен отчет, содержащий необходимые расчеты, выводы, оформленный в соответствии с установленными требованиями; на защите лабораторной работы даны правильные ответы не менее чем на 50% заданных вопросов
Контрольная работа	правильно решено не менее 50% заданий
Реферат	тема реферата раскрыта; использованы рекомендуемые источники; соблюдены требования к объему и оформлению реферата

При оценивании результатов обучения по дисциплине в ходе промежуточной аттестации используются следующие критерии.

Экзамены (Экз01, Экз02).

Задание состоит из 3 теоретических вопросов и 1 практических заданий.

Время на подготовку: 60 минут.

Каждый теоретический вопрос и каждое практическое задание оценивается максимально 10 баллами. Максимальное суммарное количество баллов – 40.

Критерии оценивания ответа на теоретический вопрос

Показатель	Максимальное количество баллов
Знание определений основных понятий, грамотное употребление понятий	2
Полнота раскрытия вопроса	3
Умение раскрыть взаимосвязи между отдельными компонентами (понятиями и моделями, теоремами и их применением, данными и формулами и т.п.)	3
Ответы на дополнительные вопросы	2
Всего	10

Критерии оценивания выполнения практического задания

Показатель	Максимальное количество баллов
Формализация условий задачи	2
Обоснованность выбора метода (модели, алгоритма) решения	3

Правильность проведение расчетов	3
Полнота анализа полученных результатов	2
Всего	10

Итоговая оценка по дисциплине выставляется с учетом результатов текущего контроля (приведенных к норме в 60 баллов) с использованием следующей шкалы.

Оценка	Набрано баллов
«отлично»	81-100
«хорошо»	61-80
«удовлетворительно»	41-60
«неудовлетворительно»	0-40

МИНИСТЕРСТВО НАУКИ И ВЫСШЕГО ОБРАЗОВАНИЯ РОССИЙСКОЙ ФЕДЕРАЦИИ
Федеральное государственное бюджетное образовательное учреждение
высшего образования

«Тамбовский государственный технический университет»
(ФГБОУ ВО «ТГТУ»)



УТВЕРЖДАЮ

Директор института автоматизации и
информационных технологий

_____ Ю.Ю. Громов
« 15 » _____ февраля _____ 20 23г.

РАБОЧАЯ ПРОГРАММА ДИСЦИПЛИНЫ

Б1.О.10.04 Теория автоматического управления

(шифр и наименование дисциплины в соответствии с утвержденным учебным планом подготовки)

Направление

15.03.06 – Мехатроника и робототехника

(шифр и наименование)

Профиль

Информационно-сенсорные системы в мехатронике

(наименование профиля образовательной программы)

Формы обучения: _____ ***очная*** _____

Кафедра: _____ ***Информационные процессы и управление*** _____

(наименование кафедры)

Составитель:

_____ ***д.т.н., профессор*** _____

степень, должность

_____ ***В.А. Погонин*** _____
подпись

_____ ***В.А. Погонин*** _____

инициалы, фамилия

Заведующий кафедрой

_____ ***В.Г. Матвейкин*** _____
подпись

_____ ***В.Г. Матвейкин*** _____

инициалы, фамилия

Тамбов 2023

1. ПЛАНИРУЕМЫЕ РЕЗУЛЬТАТЫ ОБУЧЕНИЯ ПО ДИСЦИПЛИНЕ И ЕЕ МЕСТО В СТРУКТУРЕ ОПОП

Цель освоения дисциплины – достижение планируемых результатов обучения (таблица 1.1), соотнесенных с индикаторами достижения компетенций и целью реализации ОПОП.

Дисциплина входит в состав обязательной части образовательной программы.

Таблица 1.1 – Результаты обучения по дисциплине

Код, наименование индикатора	Результаты обучения по дисциплине
ОПК-1 Способен применять естественнонаучные и общинженерные знания, методы математического анализа и моделирования в профессиональной деятельности	
ИД-25 (ОПК-1) Знает математические основы теории автоматического управления и критерии эффективности систем управления	Знает типовые линейные звенья, их характеристики и особенности, способы соединения звеньев и преобразование структурных схем
	Называет основные способы описания линейных объектов и систем управления
	Называет методы исследования линейных систем автоматического управления на устойчивость
	Называет показатели качества переходных процессов для оценки эффективности систем управления
ИД-26 (ОПК-1) Умеет осуществлять общую постановку задач управления, выбирать методы для их решения	Осуществляет описание линейных объектов и систем управления, работать с динамическими характеристиками линейной системы автоматического регулирования
	Осуществляет запись передаточные функции основных типов соединений, проводить преобразования структурных схем
	Осуществляет исследование линейные системы автоматического управления на устойчивость, определять запас устойчивости, проводить синтез устойчивых систем и систем на заданный запас устойчивости
	Применяет показатели качества переходных процессов для оценки эффективности систем управления
ИД-27 (ОПК-1) Владеет навыками постановки задач управления техническими объектами, применения стандартных программных средств проведения вычислительных экспериментов	Владеть методикой решения линейных дифференциальных уравнений с использованием преобразования Лапласа
	Владеть методами анализа с помощью алгебраических и частотных критериев устойчивости линейной системы
	Применяет стандартные программные средства с целью проведения вычислительных экспериментов для оценки эффективности систем управления
	Владеет методами теории автоматического управления, ориентированных на применение вычислительной техники

Результаты обучения по дисциплине достигаются в рамках осуществления всех видов контактной и самостоятельной работы обучающихся в соответствии с утвержденным учебным планом.

Индикаторы достижения компетенций считаются сформированными при достижении соответствующих им результатов обучения.

2. ОБЪЁМ ДИСЦИПЛИНЫ

Объем дисциплины составляет 5 зачетных единиц.

Ниже приведено распределение общего объема дисциплины (в академических часах) в соответствии с утвержденным учебным планом.

Виды работ	Форма обучения
	Очная
	5 семестр
<i>Контактная работа</i>	84
занятия лекционного типа	32
лабораторные занятия	32
практические занятия	16
консультации	2
промежуточная аттестация	2
<i>Самостоятельная работа</i>	96
<i>Всего</i>	180

Промежуточная аттестация обучающихся проводится в форме *экзамена*

3. СОДЕРЖАНИЕ ДИСЦИПЛИНЫ

Тема 1. Общие понятия и определения теории автоматического управления.

Основные этапы развития теории управления. Современное состояние и перспективы развития теории автоматического управления. Определение таких понятий как управление, регулирование, объект управления, замкнутая система автоматического управления. Информация. Принципы регулирования: регулирование по отклонению, регулирование по возмущению, комбинированное регулирование. Регулярные сигналы и их характеристики. Основные типы регулярных сигналов. Представление сигналов. Классификация систем управления. Задачи теории управления.

Практические занятия

ПР01. Регулярные сигналы и их характеристики. Стандартные сигналы и их виды

Самостоятельная работа:

СР01. По рекомендованной литературе и интернет-источникам изучить:

1. Принципы регулирования: регулирование по отклонению, регулирование по возмущению, комбинированное регулирование.
2. Регулярные сигналы и их характеристики. Примеры систем управления техническими объектами.

Тема 2. Математическое описание автоматических систем.

Основные способы математического описания. Составление и линеаризация дифференциальных уравнений. Статические и динамические характеристики. Системы с сосредоточенными и распределёнными параметрами. Стационарные и нестационарные системы. Определение линейной стационарной системы. Принцип суперпозиции. Основные виды исследуемых сигналов: единичная ступенчатая функция, единичная импульсная функция, гармонический сигнал, сигнал произвольной формы, сдвинутые функции. Переходные процессы. Переходная и весовая функция. Интеграл Дюамеля. Преобразования Лапласа. Определение передаточной функции, связь передаточной функции с дифференциальным уравнением, переходной и весовой функциями.

Практические занятия

ПР02. Временные характеристики систем автоматического управления, интеграл Дюамеля.

Лабораторные работы

ЛР01. Типовые элементарные звенья

Самостоятельная работа:

СР02. Задание для самостоятельной работы

По рекомендованной литературе и интернет-источникам изучить:

1. Системы с сосредоточенными и распределёнными параметрами. Стационарные и нестационарные системы.
2. Основные виды исследуемых сигналов: единичная ступенчатая функция, единичная импульсная функция, гармонический сигнал, сигнал произвольной формы, сдвинутые функции.

3. Математическое описание линейных объектов.

Тема 3. Частотный метод исследования линейных систем.

Частотные характеристики: амплитудно-частотная, фазо–частотная, вещественная частотная, амплитудно-фазовая. Интеграл Фурье. Связь преобразования Лапласа и преобразования Фурье. Понятие конформного отображения. Различные подходы к определению амплитудно-фазовой характеристики. Понятие минимально-фазовой системы. Сравнение минимально-фазовой системы с неминимально-фазовой. Понятие о логарифмических частотных характеристиках. Понятие о расширенных частотных характеристиках. Взаимосвязь динамических характеристик.

Практические занятия

ПР03. Частотные характеристики систем автоматического управления. Взаимосвязь динамических характеристик

Лабораторные работы

ЛР02 Снятие амплитудно-фазовых характеристик

Самостоятельная работа:

СР03 Задание для самостоятельной работы

По рекомендованной литературе и интернет-источникам изучить:

1. Связь преобразования Лапласа и преобразования Фурье. Понятие конформного отображения.
2. Понятие минимально-фазовой системы. Сравнение минимально-фазовой системы с неминимально-фазовой

Тема 4. Основы структурного метода.

Звено направленного действия. Типовые динамические звенья: усилительное, интегральное, идеальное дифференцирующее, реальное дифференцирующее, форсирующее, чистого запаздывания, апериодическое первого порядка, апериодическое второго порядка, колебательное. Основные способы соединения звеньев направленного действия: параллельное, последовательное, с обратной связью. Алгебра передаточных функций. Правила преобразования структурных схем. Формула Мейсона.

Типовые законы регулирования: пропорциональный, дифференциальный, интегральный; промышленные законы регулирования: пропорционально-интегральный, пропорционально-дифференциальный, пропорционально-интегрально-дифференциальный. Временные и частотные характеристики регуляторов. Понятие статических и астатических объектов, регуляторов и систем.

Практические занятия

ПР04. Типовые динамические звенья

Лабораторные работы

ЛР03 Исследование статических и астатических систем регулирования

Самостоятельная работа:

СР04. Задание для самостоятельной работы

По рекомендованной литературе и интернет-источникам изучить:

1. Особые звенья: устойчивые неминимально-фазовые, иррациональные, трансцендентные.

2. Основные способы соединения звеньев направленного действия . Правила преобразования структурных схем. Типовые законы регулирования.

Тема 5. Устойчивость линейных систем

Понятие устойчивости и ее определение. Фазовая плоскость, фазовое пространство. Устойчивость состояния равновесия. Признак устойчивости линейных систем. Необходимое условие устойчивости. Критерий устойчивости Рауса - Гурвица. Устойчивость и установившаяся погрешность. Предельный коэффициент усиления. Область устойчивости. Гипербола Вышнеградского. Частотные методы исследования устойчивости. Критерий Михайлова. Критерий Найквиста. Применение критериев Михайлова, Найквиста для исследования устойчивости системы. Оценки запаса устойчивости, корневые методы, частотные методы. Синтез систем, обладающих заданным запасом устойчивости.

Практические занятия

ПР05. Критерии устойчивости. Построение областей устойчивости

Лабораторные работы

ЛР04 Исследование качества систем автоматического регулирования

Самостоятельная работа:

СР05. Задание для самостоятельной работы

По рекомендованной литературе и интернет-источникам изучить:

1. Изображение свободных движений линейных стационарных систем второго порядка на фазовой плоскости.
2. Применение критериев Михайлова, Найквиста для исследования устойчивости системы.
3. Анализ устойчивости по логарифмическим частотным характеристикам.

Тема 6. Исследование качества процесса регулирования.

Требования к переходному процессу. Прямые оценки качества регулирования, частотные, корневые, интегральные. Метод корневого годографа. Исследование автоматических систем с помощью частотных характеристик. Связь переходного процесса и вещественной частотной характеристики. Методы построения переходного процесса. Схемные методы повышения качества регулирования. Регуляторы с сигналом из промежуточной точки. Комбинированные АСР. Каскадные АСР.

Практические занятия

ПР06. Качественные показатели процесса регулирования

Лабораторные работы

ЛР05 Определение запаса устойчивости по модулю и фазе

Самостоятельная работа:

СР06. Задание для самостоятельной работы

По рекомендованной литературе и интернет-источникам изучить:

1. Устойчивые и неустойчивые звенья и соединения. Синтез устойчивых систем. Построение границы устойчивости
2. Синтез систем, обладающих заданным запасом устойчивости. Структурная неустойчивость. Влияние малых параметров на устойчивость.
3. Методы построения переходного процесса. Схемные методы повышения качества регулирования

Тема 7. Синтез систем автоматического регулирования.

Задачи синтеза систем автоматического регулирования. Параметрический синтез одноконтурных систем автоматического регулирования. Алгоритм расчета области настроек типовых регуляторов методом расширенных амплитудно - фазовых характеристик.

Синтез многоконтурных систем автоматического регулирования. Комбинированные АСР. Условие инвариантности разомкнутой и комбинированной АСР. Условие физической реализуемости инвариантных АСР. Каскадные АСР. Расчет каскадных АСР. Взаимосвязанные системы регулирования.

Практические занятия

ПР07. Расчет оптимальных настроек регуляторов

Лабораторные работы

ЛР06 Исследование ПИД – закона регулирования

Самостоятельная работа:

СР07. Задание для самостоятельной работы

По рекомендованной литературе и интернет-источникам изучить:

1. Параметрический синтез одноконтурных систем автоматического регулирования.
2. Алгоритм расчета области настроек типовых регуляторов методом расширенных амплитудно - фазовых характеристик.
3. Комбинированные АСР. Условие инвариантности разомкнутой и комбинированной АСР.
4. Взаимосвязанные системы регулирования. Системы несвязанного регулирования. Системы связанного регулирования.

4. ПЕРЕЧЕНЬ УЧЕБНОЙ ЛИТЕРАТУРЫ, ИНФОРМАЦИОННЫХ РЕСУРСОВ И ТЕХНОЛОГИЙ

4.1. Учебная литература

1. Математические методы в теории управления [Электронный ресурс] : учебное пособие / В. Г. Матвейкин, С. И. Дворецкий, Б. С. Дмитриевский, В. И. Медников. – Тамбов : Изд-во ФГБОУ ВО «ТГТУ», 2016. – Загл. с экрана. ISBN 978-5-8265-1631-7 Режим доступа: <http://www.tstu.ru/book/elib1/exe/2016/Dmitrievsky.exe>

2. Теория автоматического управления: учебное пособие. / Т.Я. Лазарева, Ю.Ф. Мартынянов, В.Ю. Харченко. – Тамбов : Изд-во ФГБОУ ВО «ТГТУ», 2006. – 56 с. – Режим доступа: <http://www.tstu.ru/book/elib/pdf/2006/harchenko.pdf>

3. Основы теории управления: учеб. пособие/ Ю.Ю. Громов, В.О. Драчёв, О.Г. Иванова, Ю.С. Сербулов, К.А. Набатов. – Тамбов: ФГБОУ ВО «ТГТУ», 2008. – 240 с. – ISBN 978-5-8265-0748-3. – Режим доступа: <http://www.tstu.ru/book/elib/pdf/2008/gromov.pdf>

4. Музыкаева И.В. Теория автоматического управления. Линейные системы [Электронный ресурс] : методические указания к практическим занятиям / И.В. Музыкаева, А.А. Муравьев. — Электрон. текстовые данные. — Липецк: Липецкий государственный технический университет, ЭБС АСВ, 2013. — 84 с. — 978-5-88247-613-6. — Режим доступа: <http://www.iprbookshop.ru/22938.html>

5. Съянов С.Ю. Теория линейных систем автоматического управления [Электронный ресурс] : учебное пособие / С.Ю. Съянов. — Электрон. текстовые данные. — Саратов: Ай Пи Эр Медиа, 2018. — 166 с. — 978-5-4486-0166-8. — Режим доступа: <http://www.iprbookshop.ru/70783.html>

6. Музыкаева И.В. Компьютерное исследование линейных систем автоматического управления. Часть 3. Простейшие системы автоматического управления. Устойчивость линейных систем [Электронный ресурс] : учебное пособие / И.В. Музыкаева. — Электрон. текстовые данные. — Липецк: Липецкий государственный технический университет, ЭБС АСВ, 2014. — 81 с. — 978-5-88247-665-5. — Режим доступа: <http://www.iprbookshop.ru/55100.html>

7. Гаврилов А.Н. Теория автоматического управления технологическими объектами (линейные системы) [Электронный ресурс] : учебное пособие / А.Н. Гаврилов, Ю.П. Барметов, А.А. Хвостов. — Электрон. текстовые данные. — Воронеж: Воронежский государственный университет инженерных технологий, 2016. — 244 с. — 978-5-00032-176-8. — Режим доступа: <http://www.iprbookshop.ru/50645.html>

4.2. Интернет-ресурсы, в том числе современные профессиональные базы данных и информационные справочные системы

Университетская информационная система «РОССИЯ» <https://uisrussia.msu.ru>

Справочно-правовая система «Консультант+» <http://www.consultant-urist.ru>

Справочно-правовая система «Гарант» <http://www.garant.ru>

База данных Web of Science <https://apps.webofknowledge.com/>

База данных Scopus <https://www.scopus.com>

Портал открытых данных Российской Федерации <https://data.gov.ru>

База открытых данных Министерства труда и социальной защиты РФ
<https://rosmintrud.ru/opendata>

База данных Научной электронной библиотеки eLIBRARY.RU <https://elibrary.ru/>

База данных профессиональных стандартов Министерства труда и социальной защиты РФ <http://profstandart.rosmintrud.ru/obshchiy-informatsionnyy-blok/natsionalnyy-reestr-professionalnykh-standartov/>

Базы данных Министерства экономического развития РФ <http://www.economy.gov.ru>

База открытых данных Росфинмониторинга <http://www.fedsfm.ru/opendata>

Электронная база данных «Издательство Лань» <https://e.lanbook.com>

Электронная библиотечная система «IPRbooks» <http://www.iprbookshop.ru>

База данных «Электронно-библиотечная система «ЭБС ЮРАЙТ» <https://www.biblio-online.ru>

База данных электронно-библиотечной системы ТГТУ <http://elib.tstu.ru>

Федеральная государственная информационная система «Национальная электронная библиотека» <https://нэб.пф>

Национальный портал онлайн обучения «Открытое образование» <https://openedu.ru>

Электронная база данных "Polpred.com Обзор СМИ" <https://www.polpred.com>

Официальный сайт Федерального агентства по техническому регулированию и метрологии <http://protect.gost.ru/>

Современные технологии автоматизации. Электронная версия журнала <http://www.cta.ru>

Автоматизация и производство. Электронная версия журнала <http://www.owen.ru/62057308>

Мир компьютерной автоматизации. Электронная версия журнала <http://mka.ru/>

Автоматизация в промышленности. Электронная версия журнала <http://avtprom.ru/>

Ресурсы электронной информационно-образовательной среды университета представлены в локальном нормативном акте «Положение об электронной информационно-образовательной среде Тамбовского государственного технического университета».

Электронные образовательные ресурсы, к которым обеспечен доступ обучающихся, в т.ч. приспособленные для использования инвалидами и лицами с ограниченными возможностями здоровья, приведены на официальном сайте университета в разделе «Университет»-«Сведения об образовательной организации»-«Материально-техническое обеспечение и оснащенность образовательного процесса».

Сведения о лицензионном программном обеспечении, используемом в образовательном процессе, представлены на официальном сайте университета в разделе «Образование»-«Учебная работа»-«Доступное программное обеспечение».

5. МЕТОДИЧЕСКИЕ УКАЗАНИЯ ДЛЯ ОБУЧАЮЩИХСЯ ПО ОСВОЕНИЮ ДИСЦИПЛИНЫ

Общие рекомендации по изучению дисциплины:

1 Выделять время для изучения теоретического материала по лекциям и учебной литературе. Самостоятельная работа студентов должна сопровождаться консультациями с преподавателем.

2 Перед лабораторным занятием ознакомиться с теоретическим материалом, методическими указаниями для проведения лабораторных работ.

3 В процессе изучения дисциплины студенты должны использовать программные средства.

Методические рекомендации по подготовке к лекционным занятиям:

1. Приступая к изучению дисциплины, студенты должны ознакомиться с учебной программой, учебной, научной и методической литературой, имеющейся в библиотеке ТГТУ, а так же размещенной на электронных ресурсах, к которым подключен университет.
2. Получить рекомендованные учебники и учебно-методические пособия в библиотеке, завести новую тетрадь для конспектирования лекций.
3. В ходе лекционных занятий вести конспектирование учебного материала. Обращать внимание на понятия, формулировки, термины, раскрывающие содержание тех или иных явлений и процессов, научные выводы и практические рекомендации.
4. Если по ходу лекционного занятия возникают вопросы – необходимо задать их преподавателю, с целью уяснения теоретических положений, разрешения спорных вопросов и т.п.
5. По окончании лекционного занятия выделить основные понятия, термины, определения и пр.

Методические рекомендации по подготовке к лабораторным занятиям:

Лабораторное занятие подразумевает выполнение лабораторной работы в аудитории, выполнение отчета и защиту (сдачу) отчета по лабораторной работе.

Выполнение отчета по лабораторной работе

Отчет по лабораторной работе должен содержать:

1. Наименование лабораторной работы.
2. Цель и задачи лабораторной работы.
3. Задание на лабораторную работу.
4. Задание для защиты лабораторной работы.
5. Необходимые рисунки и схемы для защиты лабораторной работы.

Методические рекомендации по организации самостоятельной работы

1. После каждой лекции внимательно прочитать полученный материал, выделяя для себя основные положения и моменты.
2. Самостоятельно изучить рекомендуемую литературу по вопросам, рассмотренным на занятиях. Составить краткий конспект дополнительного материала.
3. Устно пересказать лекционный и дополнительный материал.
4. Ответить на контрольные вопросы по пройденному материалу.
5. Подготовиться к лабораторному занятию.

6. МАТЕРИАЛЬНО-ТЕХНИЧЕСКАЯ БАЗА

По всем видам учебной деятельности в рамках дисциплины используются аудитории, кабинеты и лаборатории, оснащенные необходимым специализированным и лабораторным оборудованием.

Наименование специальных помещений	Оснащенность специальных помещений	Перечень лицензионного программного обеспечения / Реквизиты подтверждающего документа
учебные аудитории для проведения занятий лекционного типа	Мебель: учебная мебель, доска Технические средства обучения: экран, проектор, переносной компьютер с подключением к информационно-коммуникационной сети «Интернет»	MS Office, Windows / Корпоративные академические лицензии бессрочные Microsoft Open License № 61010664, 60979359, 61316870, 45560005, 45341392, 44964701, 49066437, 48248804, 49487340, 43925361, 44544975, 43239932, 42882586, 46733190, 45936776, 46019880, 47425744, 47869741, 60102643, 41875901
учебная аудитория для проведения занятий лабораторного типа, групповых и индивидуальных консультаций, текущего контроля и промежуточной аттестации – компьютерный класс (159/П)	Мебель: учебная мебель, доска Комплект специализированной мебели: компьютерные столы Технические средства обучения: компьютерная техника с подключением к информационно-коммуникационной сети «Интернет» и доступом в электронную информационно-образовательную среду образовательной организации, коммуникационное оборудование, обеспечивающее доступ к сети интернет (проводное соединение)	OpenOffice / свободно распространяемое ПО MATLAB r2013b (лицензия №537913 от 30.11.2013, бессрочная) Пакет расширения MATLAB Simulink r2013b (лицензия №537913 от 30.11.2013, бессрочная) Пакет расширения MATLAB Optimization (лицензия №537913 от 30.11.2013, бессрочная) Пакет расширения MATLAB Control System/(лицензия №537913 от 30.11.2013, бессрочная) Dev-C++ / свободно распространяемое ПО
учебная аудитория для проведения занятий семинарского типа, групповых и индивидуальных консультаций, текущего контроля и промежуточной аттестации	Мебель: учебная мебель	

Для самостоятельной работы обучающихся предусмотрены помещения, укомплектованные специализированной мебелью, оснащенные компьютерной техникой с возможностью подключения к сети «Интернет» и обеспечением доступа в электронную информационно-образовательную среду университета.

Наименование помещений для самостоятельной работы обучающихся	Оснащенность помещений для самостоятельной работы обучающихся	Перечень лицензионного программного обеспечения / Реквизиты подтверждающего документа
Помещение для самостоятельной работы обучающихся (читальный зал Научной библиотеки)	Мебель: учебная мебель Комплект специализированной мебели: компьютерные столы Оборудование: компьютерная техника с подключением к информационно-коммуникационной сети «Интернет» и доступом в электронную информационно-образовательную среду образовательной организации, веб-камеры, коммуникационное обо-	MS Office, Windows / Корпоративная академическая лицензия бессрочная Microsoft Open License №66426830

15.03.06 – Мехатроника и робототехника
Информационно-сенсорные системы в мехатронике

Наименование помещений для самостоятельной работы обучающихся	Оснащенность помещений для самостоятельной работы обучающихся	Перечень лицензионного программного обеспечения / Реквизиты подтверждающего документа
	рудование, обеспечивающее доступ к сети интернет (проводное соединение и беспроводное соединение по технологии Wi-Fi)	
Помещение для самостоятельной работы обучающихся (ауд. 333/А)	Мебель: учебная мебель Комплект специализированной мебели: компьютерные столы Оборудование: компьютерная техника с подключением к информационно-коммуникационной сети «Интернет» и доступом в электронную информационно-образовательную среду образовательной организации, веб-камеры, коммуникационное оборудование, обеспечивающее доступ к сети интернет (проводное соединение и беспроводное соединение по технологии Wi-Fi)	MS Office, Windows / Корпоративная академическая лицензия бессрочная Microsoft Open License №66426830

7. ТЕКУЩИЙ КОНТРОЛЬ УСПЕВАЕМОСТИ И ПРОМЕЖУТОЧНАЯ АТТЕСТАЦИЯ

Проверка достижения результатов обучения по дисциплине осуществляется в рамках текущего контроля успеваемости и промежуточной аттестации.

7.1. Текущий контроль успеваемости

Текущий контроль успеваемости включает в себя мероприятия по оцениванию выполнения лабораторных работ, заданий на практических занятиях, заданий для самостоятельной работы. Мероприятия текущего контроля успеваемости приведены в таблице 7.1.

Таблица 7.1 – Мероприятия текущего контроля успеваемости

Обозначение	Наименование	Форма контроля
ПР01	Регулярные сигналы и их характеристики. Стандартные сигналы и их виды.	опрос
ПР02	Временные характеристики систем автоматического управления, интеграл Дюамеля.	опрос
ПР03	Частотные характеристики систем автоматического управления. Взаимосвязь динамических характеристик	опрос
ПР04	Типовые динамические звенья	опрос
ПР05	Критерии устойчивости. Построение областей устойчивости	опрос
ПР06	Качественные показатели процесса регулирования	опрос
ПР07	Расчет оптимальных настроек регуляторов	опрос
ЛР01	Типовые элементарные звенья	защита
ЛР02	Снятие амплитудно-фазовых характеристик	защита
ЛР03	Исследование статических и астатических систем регулирования	защита
ЛР04	Исследование качества систем автоматического регулирования	защита
ЛР05	Определение запаса устойчивости по модулю и фазе	защита
ЛР06	Исследование ПИД – закона регулирования	защита
СР01	Регулярные сигналы и их характеристики. Стандартные сигналы и их виды.	опрос
СР02	Временные характеристики систем автоматического управления, интеграл Дюамеля.	опрос
СР03	Частотные характеристики систем автоматического управления. Взаимосвязь динамических характеристик	опрос
СР04	Типовые динамические звенья	опрос
СР05	Критерии устойчивости. Построение областей устойчивости	опрос
СР06	Качественные показатели процесса регулирования	опрос
СР07	Расчет оптимальных настроек регуляторов	опрос

7.2. Промежуточная аттестация

Формы промежуточной аттестации по дисциплине приведены в таблице 7.2.

Таблица 7.2 – Формы промежуточной аттестации

Обоз- начение	Форма отчетности	Очная
Экз01	Экзамен	5 семестр

8. ФОНД ОЦЕНОЧНЫХ СРЕДСТВ

8.1. Оценочные средства

Оценочные средства соотнесены с результатами обучения по дисциплине и индикаторами достижения компетенций.

ИД-5 (ОПК-1) Знать: математические основы теории автоматического управления, определять критерии оценки эффективности систем управления

Результаты обучения	Контрольные мероприятия
<i>Знает типовые линейные и нелинейные звенья, их характеристики и особенности, способы соединения звеньев и преобразование структурных схем</i>	Экз01, ЛР01, ПР04, СР01, СР02
<i>Называет основные способы описания линейных объектов и систем управления</i>	Экз01, ЛР02, СР03
<i>Называет методы исследования линейных систем автоматического управления на устойчивость</i>	Экз01, ЛР03, ПР06, СР04,
<i>Называет показатели качества переходных процессов для оценки эффективности систем управления</i>	Экз01, ЛР04, ПР06, СР07

Теоретические вопросы к экзамену Экз01

1. Определение понятий - управление, регулирование, объект управления, замкнутая АСР.
2. Регулярные сигналы и их характеристики.
3. Единичная ступенчатая функция.
4. Единичная импульсная функция.
5. Гармонический сигнал.
6. Статические и динамические характеристики.
7. Принцип суперпозиции.
8. Переходная и весовая функция.
9. Интеграл Дюамеля.
10. Преобразования Лапласа.
11. Определение передаточной функции.
12. Амплитудно-частотная характеристика
13. Фазо-частотная характеристика
14. Вещественная частотная характеристика
15. Амплитудно-фазовая характеристика.
16. Звено направленного действия.
17. Типовые динамические звенья: (передаточная функция, переходная функция, частотные характеристики)
18. Способы соединения звеньев: параллельное, последовательное, с обратной связью соединения звеньев
19. Типовые законы регулирования: (передаточная функция, временные и частотные характеристики)
20. Понятие статических и астатических систем.
21. Понятие устойчивости и ее определение.
22. Фазовая плоскость, фазовое пространство.
23. Необходимое условие устойчивости.
24. Критерий устойчивости Рауса - Гурвица.
25. Критерий Михайлова.
26. Критерий Найквиста.
27. Оценка запаса устойчивости, корневые методы.
28. Оценка запаса устойчивости частотные методы.
29. Прямые оценки качества регулирования.
30. Косвенные оценки качества регулирования (частотные, корневые, интегральные).

Вопросы к защите лабораторной работы ЛР01

1. Какие звенья относятся к группе типовых звеньев?
2. Какая характеристика называется переходной функцией?
3. Как экспериментально определить переходную функцию?
4. Как определить переходную функцию, если известна передаточная функция объекта?

5. Какие звенья описываются обыкновенными дифференциальными уравнениями?

Вопросы к защите лабораторной работы ЛР02

1. Какая характеристика называется амплитудно-фазовой характеристикой?
2. Как экспериментально определить амплитудно-частотную и фазо-частотную характеристики?
3. Какая связь имеется между передаточной функцией и амплитудно-фазовой характеристикой?
4. Какая из частотных характеристик является основной и какова взаимосвязь между различными частотными характеристиками?

Вопросы к защите лабораторной работы ЛР03

1. Какой объект называется статическим объектом регулирования?
2. Какие законы регулирования относятся к классу астатических законов регулирования?
3. Что такое статическая ошибка регулирования?
4. Чем характеризуются статические и астатические законы регулирования?
5. Приведите область применения статических систем регулирования.
6. Дайте сравнительный анализ статической характеристики ошибки регулирования у П – и ПД – законов регулирования.

Вопросы к защите лабораторной работы ЛР04

1. Какие прямые показатели качества Вам известны?
2. Как по степени устойчивости определить время регулирования аperiodического переходного процесса?
3. Существует ли связь между степенью колебательности и степенью затухания?
4. Какие из интегральных критериев качества регулирования нашли наибольшее применение?
5. Как оценить переходной процесс по частотным характеристикам?

Задания к опросу ПР04

1. Понятие переходной функции
2. Определение передаточной функции
3. Передаточная функция реального интегрирующего звена

Задания к опросу ПР06

1. Особые звенья: устойчивые неминимальнофазовые, иррациональные, трансцендентные
2. Способы соединения звеньев направленного действия

Задания к опросу СР01

1. Регулярные сигналы и их характеристики
2. Принципы регулирования
3. Схема АСР по возмущению

Задания к опросу СР02

1. Стационарные и нестационарные системы
2. Единичная ступенчатая функция
3. Гармонический сигнал

Задания к опросу СР03

1. Преобразования Лапласа и преобразования Фурье
2. Понятие конформного отображения

Задания к опросу СР04

1. Метод корневого годографа
2. Параметрический синтез одноконтурных систем автоматического регулирования
3. Алгоритм расчета области настроек типовых регуляторов

Задания к опросу СР07

1. Исследование автоматических систем с помощью частотных характеристик
2. Условие инвариантности разомкнутой и комбинированной АСР
3. Взаимосвязанные АСР

ИД-10 (ОПК-1) Уметь: осуществлять общую постановку задач управления, выбирать методы для их решения

Результаты обучения	Контрольные мероприятия
<i>Осуществляет описание линейных объектов и систем управления, работать с динамическими характеристиками линейной системы автоматического регулирования</i>	Экз01, ЛР02, ПР01, СР02,
<i>Осуществляет запись передаточные функции основных типов соединений, проводить преобразования структурных схем</i>	Экз01, СР02,
<i>Осуществляет исследование линейные системы автоматического управления на устойчивость, определять запас устойчивости, проводить синтез устойчивых систем и систем на заданный запас устойчивости</i>	Экз01, ЛР04, ЛР05, ПР05, СР05
<i>Применяет показатели качества переходных процессов для оценки эффективности систем управления</i>	Экз01, ПР06, СР06

Вопросы к защите лабораторной работы ЛР02

1. Что называется конформным отображением?
2. Какая характеристика называется амплитудно-фазовой характеристикой?
3. Как экспериментально определить амплитудно-частотную и фазо-частотную характеристики?
4. Какая связь имеется между передаточной функцией и амплитудно-фазовой характеристикой?
5. Какая из частотных характеристик является основной и какова взаимосвязь между различными частотными характеристиками?

Вопросы к защите лабораторной работы ЛР04

1. Какие прямые показатели качества Вам известны?
2. Как по степени устойчивости определить время регулирования аperiodического переходного процесса?
3. Существует ли связь между степенью колебательности и степенью затухания?
4. Какие из интегральных критериев качества регулирования нашли наибольшее применение?
5. Как оценить переходной процесс по частотным характеристикам?

Вопросы к защите лабораторной работы ЛР05

1. Что такое "запас устойчивости"?
2. Какие параметры оценки запаса устойчивости Вам известны?
3. Каков физический смысл показателя колебательности?
4. Какие показатели относятся к корневым оценкам запаса устойчивости?
5. В чем заключается физический смысл запаса устойчивости по модулю и по фазе?
6. Какие Вам известны методы обеспечения запаса устойчивости?

Задания к опросу ПР01

1. Принципы регулирования
2. Регулярные сигналы и их характеристики
3. Основные виды исследуемых сигналов

Задания к опросу ПР06

1. Устойчивые и неустойчивые звенья и соединения
2. Построение границы устойчивости
3. Структурная неустойчивость

Задания к опросу СР02

1. Системы с сосредоточенными и распределёнными параметрами.
2. Стационарные и нестационарные системы.
3. Основные виды исследуемых сигналов

Задания к опросу СР05

1. Свободные движения линейных стационарных систем второго порядка на фазовой плоскости.
2. Алгебраический критерий устойчивости
3. Частотные критерии устойчивости Михайлова, Найквиста.

Задания к опросу СР06

1. Построение границы устойчивости
2. Синтез систем, обладающих заданным запасом устойчивости.
3. Структурная неустойчивость.
4. Влияние малых параметров на устойчивость.

ИД-16 (ОПК-1) Владение навыками постановки задач управления техническими объектами, применения стандартных программных средств проведения вычислительных экспериментов

Результаты обучения	Контрольные мероприятия
<i>Владеть методикой решения линейных дифференциальных уравнений с использованием преобразования Лапласа</i>	Экз01, ЛР06, ПР02,
<i>Владеть методами анализа с помощью алгебраических и частотных критериев устойчивости линейной системы</i>	Экз01, ЛР05, ПР05
<i>Применяет стандартные программные средства с целью проведения вычислительных экспериментов для оценки эффективности систем управления</i>	Экз01, ЛР06
<i>Владеет методами теории автоматического управления, ориентированных на применение вычислительной техники</i>	Экз01,

Вопросы к защите лабораторной работы ЛР05

1. Что такое "запас устойчивости"?
2. Какие параметры оценки запаса устойчивости известны?
3. Каков физический смысл показателя колебательности?
4. Какие показатели относятся к корневым оценкам запаса устойчивости?
5. В чем заключается физический смысл запаса устойчивости по модулю и по фазе?
6. Какие Вам известны методы обеспечения запаса устойчивости

Вопросы к защите лабораторной работы ЛР06

1. Какими достоинствами обладает ПИД – закон регулирования?
2. Назовите области применения ПИД – закона регулирования.
3. Чем объясняется высокое быстродействие ПИД – закона регулирования.

4. Чему равна статическая ошибка ПИД – закона регулирования?
5. За счет чего снижается динамическая ошибка ПИД – закона регулирования?

Задания к опросу ПР02

1. Основные виды исследуемых сигналов
2. Переходная функция
3. Преобразование Лапласа

Задания к опросу ПР05

1. Построение областей устойчивости линейных систем
2. Устойчивость и качество нелинейных систем

8.2. Критерии и шкалы оценивания

Каждое мероприятие текущего контроля успеваемости оценивается по шкале «зачтено», «не зачтено».

Оценка «зачтено» выставляется обучающемуся при выполнении всех указанных показателей (Таблица 8.1), допускаются несущественные неточности в изложении и оформлении материала

При невыполнении хотя бы одного из показателей выставляется оценка «не зачтено».

Таблица 8.1 – Критерии оценивания мероприятий текущего контроля успеваемости

Наименование, обозначение	Показатель
Лабораторная работа	лабораторная работа выполнена в полном объеме; по лабораторной работе представлен отчет, содержащий необходимые расчеты, выводы, оформленный в соответствии с установленными требованиями; на защите лабораторной работы даны правильные ответы не менее чем на 50% заданных вопросов
Опрос	даны правильные ответы не менее чем на 50% заданных вопросов

При оценивании результатов обучения по дисциплине в ходе промежуточной аттестации используются следующие критерии и шкалы.

Экзамен (Экз01).

Задание состоит из 2 теоретических вопросов и 1 практического задания.

Время на подготовку: 60 минут.

Оценка «отлично» выставляется обучающемуся, если он глубоко и прочно усвоил программный материал, исчерпывающе, последовательно, четко и логически стройно его излагает, умеет тесно увязывать теорию с практикой, свободно справляется с задачами, вопросами и другими видами применения знаний, не затрудняется с ответом при видоизменении заданий, использует в ответе материал рекомендуемой литературы, правильно обосновывает принятое решение, владеет разносторонними навыками и приемами выполнения практического задания.

Оценка «хорошо» выставляется обучающемуся, если он твердо знает программный материал, грамотно и по существу излагает его, не допуская существенных неточностей в

ответах на вопросы, правильно применяет теоретические положения при решении практического задания, владеет необходимыми навыками и приемами его выполнения.

Оценка «удовлетворительно» выставляется обучающемуся, если он имеет знания только основного материала, но не усвоил его деталей, допускает неточности, недостаточно правильные формулировки, нарушения логической последовательности в изложении программного материала, испытывает затруднения при выполнении практического задания.

Оценка «неудовлетворительно» выставляется обучающемуся, который не знает значительной части программного материала, допускает существенные ошибки в ответах на вопросы, неуверенно, с большими затруднениями выполняет практическое задание.

Результат обучения по дисциплине считается достигнутым при получении обучающимся оценки «зачтено», «удовлетворительно», «хорошо», «отлично» по каждому из контрольных мероприятий, относящихся к данному результату обучения.

МИНИСТЕРСТВО НАУКИ И ВЫСШЕГО ОБРАЗОВАНИЯ РОССИЙСКОЙ ФЕДЕРАЦИИ
Федеральное государственное бюджетное образовательное учреждение
высшего образования

«Тамбовский государственный технический университет»
(ФГБОУ ВО «ТГТУ»)



УТВЕРЖДАЮ

*Директор Института автоматизации и
информационных технологий*

_____ Ю. Ю. Громов
« 15 » _____ февраля _____ 20 23 г.

РАБОЧАЯ ПРОГРАММА ДИСЦИПЛИНЫ

B1.O.10.05 Схемотехника мехатронных устройств

(шифр и наименование дисциплины в соответствии с утвержденным учебным планом подготовки)

Направление

15.03.06 Мехатроника и робототехника

(шифр и наименование)

Профиль

Информационно-сенсорные системы в мехатронике

(наименование профиля образовательной программы)

Формы обучения: _____ ***очная*** _____

Кафедра: _____ ***Мехатроника и технологические измерения*** _____

(наименование кафедры)

Составитель:

_____ ***Д.Т.Н., доцент*** _____

степень, должность

_____ ***А. П. Савенков*** _____
подпись

_____ ***А. П. Савенков*** _____

инициалы, фамилия

Заведующий кафедрой

_____ ***П. В. Балабанов*** _____
подпись

_____ ***П. В. Балабанов*** _____

инициалы, фамилия

**1. ПЛАНИРУЕМЫЕ РЕЗУЛЬТАТЫ ОБУЧЕНИЯ ПО ДИСЦИПЛИНЕ И
ЕЕ МЕСТО В СТРУКТУРЕ ОПОП**

Цель освоения дисциплины – достижение планируемых результатов обучения (таблица 1.1), соотнесенных с индикаторами достижения компетенций и целью реализации ОПОП.

Дисциплина входит в состав обязательной части образовательной программы.

Таблица 1.1 – Результаты обучения по дисциплине

Код, наименование индикатора	Результаты обучения по дисциплине
ОПК-12 Способен участвовать в монтаже, наладке, настройке и сдаче в эксплуатацию опытных образцов мехатронных и робототехнических систем, их подсистем и отдельных модулей	
ИД-1 (ОПК-12) Знает принципы работы приборов и приспособлений для измерения электрических величин, различных электрических, пневматических и гидравлических приводов; электрические схемы соединения цифровых управляющих устройств мехатронных систем с сенсорными устройствами и приводами, интерфейсы и протоколы обмена данными между цифровыми управляющими устройствами	Знает наиболее распространенные в измерительной технике физические эффекты и их реализации в приборах и приспособлениях
	Знает теоретические основы и принцип действия сенсорных устройств, приводов и цифровых управляющих устройств
	Знает аппаратные и программные средства необходимые для взаимодействия сенсорных устройств, приводов и цифровых управляющих устройств
	Применяет общепринятые правила, соглашения и стандарты для обмена информацией между приводами, сенсорными устройствами и цифровыми управляющими устройствами
ИД-2 (ОПК-12) Умеет разрабатывать и собирать электрические, пневматические и гидравлические схемы с использованием стандартных методов соединения	Умеет составлять и читать электрические, гидравлические и пневматические принципиальные схемы
	Применяет условные графические изображения электрических, гидравлических и пневматических элементов при составлении принципиальных схем
ИД-3 (ОПК-12) Владеет навыками отладки и настройки электрических и пневматических схем с использованием приборов для измерений и контроля электрических и пневматических величин	Умеет выбирать принцип измерения электрических и пневматических величин и использовать их в устройствах контроля
	Применяет аппаратные и программные средства для отладки и настройки электрических и пневматических схем

Результаты обучения по дисциплине достигаются в рамках осуществления всех видов контактной и самостоятельной работы обучающихся в соответствии с утвержденным учебным планом.

Индикаторы достижения компетенций считаются сформированными при достижении соответствующих им результатов обучения.

2. ОБЪЁМ ДИСЦИПЛИНЫ

Объем дисциплины составляет 6 зачетных единиц.

Ниже приведено распределение общего объема дисциплины (в академических часах) в соответствии с утвержденным учебным планом.

Виды работ	Форма обучения	
	Очная	
	5 семестр	6 семестр
<i>Контактная работа</i>	33	52
занятия лекционного типа	16	16
лабораторные занятия		16
практические занятия	16	16
консультации		2
промежуточная аттестация	1	2
<i>Самостоятельная работа</i>	75	56
<i>Всего</i>	108	108

3. СОДЕРЖАНИЕ ДИСЦИПЛИНЫ

Раздел 1. Основы цифровой электроники

Цифровые логические элементы в интегральном исполнении. Понятие комбинационных логических устройств и их разновидностей. Разновидности триггеров в интегральном исполнении. Понятие последовательностных устройств и их разновидности. Основные технологии цифровых схем. Логические уровни. Запоминающие устройства. Программируемые логические интегральные схемы. Методы синтеза логических схем.

Практические занятия

ЛР01. Поиск документации на электронные компоненты

Самостоятельная работа:

СР01. По рекомендованной литературе [2-6] изучить принципы разработки схем аппаратных средств микропроцессорных систем

Раздел 2. Основы аналоговой электроники

Параметры и характеристики полупроводниковых приборов. Усилительные каскады переменного и постоянного тока, частотные и переходные характеристики. Обратные связи в усилительных устройствах, операционные усилители, активные фильтры. Ключевой режим работы биполярного транзистора. Компараторы, аналоговые ключи. Вторичные источники литания, источники эталонного напряжения и тока. Принцип работы генераторов.

Практические занятия

ЛР02. Выбор вариантов реализации микропроцессорной схемы управления на основании технического задания

ЛР03. Разработка логической схемы управления на основе программируемых логических интегральных схем

Самостоятельная работа:

СР02. Проработку учебного материала (по конспектам, учебной и научной литературе)

Раздел 3. Преобразователи сигналов

Основы цифровой, аналоговой и импульсной техники. Аналоговое, импульсное и цифровое представление информации. Устройства сопряжения с объектом для цифровых систем: цифро-аналоговые (ЦАП) и аналого-цифровые (АЦП) преобразователи; принципы построения ЦАП и АЦП, их основные параметры и характеристики.

Практические занятия

ЛР04. Изучение структурных схем микропроцессорных средств

ЛР05. Изучение функциональных особенностей микроконтроллеров различных семейств

Самостоятельная работа:

СР03. Выполнение расчетно-графических заданий, выданных преподавателем для самостоятельной работы

Раздел 4. Единая система технологической документации электронных средств

Государственные стандарты, виды и типы электронных схем, правила выполнения электрических схем, буквенно-цифровые обозначения в электрических схемах, условные графические обозначения. Стандартные обозначения электронных компонентов на электрических принципиальных схемах, выполненных по российским и зарубежным стандартам. Поиск документации на электронные компоненты. Основные технические характеристики электронных компонентов. Понятие сквозного проектирования конструкций и технологий РЭС. Автоматизированный документооборот. Основы теории технологических процессов создания ЭС.

Практические занятия

ЛР06. Разработка структурной схемы микропроцессорной системы управления

ЛР07. Разработка преобразователей дискретных сигналов

Самостоятельная работа:

СР04. Подготовку к мероприятиям текущего контроля, зачетам и экзаменам

Раздел 5. Основы конструирования радиоэлектронной аппаратуры

Разработка печатных плат. Пакеты прикладных программ, используемых для разработки и симуляции электрических схем. Составление электронных схем в средствах схемотехнического моделирования. Методы и средства автоматизации схемотехнического моделирования и проектирования электронных схем. Системы автоматизированного проектирования конструкций ЭС. Применение стандартных программ САПР для проектирования микропроцессорных систем. Пакет прикладных программ PSpice. Пакет прикладных программ P-CAD 200x. Пакет прикладных программ MicroCAP. Интеллектуальные САПР технологических процессов производства РЭС.

Практические занятия

ЛР08. Разработка масштабных преобразователей для аналоговых сигналов

ЛР09. Расчёт пассивных элементов электрических схем в микропроцессорных системах

Самостоятельная работа:

СР05. Выполнение контрольных заданий для СРС, самотестирование по контрольным вопросам (тестам)

Раздел 6. Разработка типовых электронных блоков мехатронных систем

Обоснование технических требований к микропроцессорным системам по общему техническому заданию. Проведение анализа и разработки структурных и принципиальных схем аппаратных средств микропроцессорных систем. Разработка логической схемы управления на основе программируемых логических интегральных схем. Разработка структурной схемы микропроцессорной системы управления. Разработка преобразователей дискретных сигналов. Разработка масштабных преобразователей для аналоговых сигналов. Расчёт пассивных элементов электрических схем в микропроцессорных системах. Разработка принципиальных электрических схем для блоков измерения частоты, периода, счёта импульсов, ШИМ-модулятора. Разработка схемы управления исполнительным механизмом сигналами микроконтроллера. Разработка мощных и высоковольтных схем управления исполнительными механизмами. Разработка электрических, пневматических и гидравлических схем управления пневматическими и гидравлическими исполнительными механизмами. Методика разработки принципиальных схем аппаратных средств микро-

процессорных систем. Алгоритмы расчёта элементов электронной схемы. Применение закон Ома и других соотношений для определения номиналов электронных схем.

Практические занятия

ЛР10. Разработка принципиальных электрических схем для блоков измерения частоты, периода, счёта импульсов, ШИМ-модулятора

ЛР11. Разработка схемы управления исполнительным механизмом сигналами микроконтроллера

Раздел 7. Практические вопросы электроники

Алгоритм тестирования электронных схем. Определение типа электронного компонента по внешнему виду. Маркировка электронных компонентов. Методы соединения электронных компонентов. Разработка экспериментальные и макетные образцы электронных схем.

Практические занятия

ЛР12. Разработка мощных и высоковольтных схем управления исполнительными механизмами

ЛР13. Разработка электрических, пневматических и гидравлических схем управления пневматическими и гидравлическими исполнительными механизмами

4. ПЕРЕЧЕНЬ УЧЕБНОЙ ЛИТЕРАТУРЫ, ИНФОРМАЦИОННЫХ РЕСУРСОВ И ТЕХНОЛОГИЙ

4.1. Учебная литература

1. Смирнов, Ю. А. Физические основы электроники [Электронный ресурс]: учебное пособие / Ю. А. Смирнов, С. В. Соколов, Е. В. Титов. - Изд-во «Лань». – 2013. – 560 с. - Режим доступа: https://e.lanbook.com/book/5856?category_pk=935#book_name. - Загл. с экрана.

2. Терехов, В. А. Задачник по электронным приборам [Электронный ресурс]: учебное пособие / В. А. Терехов. – 2016. – 280 с. - Изд-во «Лань» - Режим доступа: https://e.lanbook.com/book/76831?category_pk=935#book_name. - Загл. с экрана.

3. Смирнов, Ю. А. Основы микроэлектроники и микропроцессорной техники [Электронный ресурс]: учебное пособие / Ю. А. Смирнов, С. В. Соколов, Е. В. Титов. - Изд-во «Лань» – 2013. – 496 с. - Режим доступа: http://www.lanbook.com/books/element.php?pl1_cid=68&pl1_id=952. - Загл. с экрана.

4. Чернышова Т.И. Общая электротехника и электроника: учебное пособие для студ. вузов. Ч.2 / Т. И. Чернышова, Н. Г. Чернышов. - Тамбов: ФГБОУ ВПО "ТГТУ", 2012. - 84 с.

5. Савенков, А. П. Микропроцессорная техника в мехатронике [Электронный ресурс]: учебное пособие / А. П. Савенков, А. С. Егоров. – Тамбов: ТГТУ, 2016. – Режим доступа: http://www.tstu.ru/book/elib1/exe/2016/Savenkov_1.exe

6. Балабанов, П. В. Вычислительная техника и сети в задачах управления качеством [Электронный ресурс]: практикум / П. В. Балабанов, А. Е. Бояринов, А. П. Савенков. – Тамбов: Изд-во ФГБОУ ВПО «ТГТУ», 2012. – 92 с. – Загл. с экрана. – Режим доступа: <http://www.tstu.ru/book/elib/pdf/2012/savenkov.pdf>.

4.2. Интернет-ресурсы, в том числе современные профессиональные базы данных и информационные справочные системы

Университетская информационная система «РОССИЯ» <https://uisrussia.msu.ru>

Справочно-правовая система «Консультант+» <http://www.consultant-urist.ru>

Справочно-правовая система «Гарант» <http://www.garant.ru>

База данных Web of Science <https://apps.webofknowledge.com/>

База данных Scopus <https://www.scopus.com>

Портал открытых данных Российской Федерации <https://data.gov.ru>

База открытых данных Министерства труда и социальной защиты РФ <https://rosmintrud.ru/opendata>

База данных Научной электронной библиотеки eLIBRARY.RU <https://elibrary.ru/>

База данных профессиональных стандартов Министерства труда и социальной защиты РФ <http://profstandart.rosmintrud.ru/obshchiy-informatsionnyy-blok/natsionalnyy-reestr-professionalnykh-standartov/>

Базы данных Министерства экономического развития РФ <http://www.economy.gov.ru>

База открытых данных Росфинмониторинга <http://www.fedsfm.ru/opendata>

Электронная база данных «Издательство Лань» <https://e.lanbook.com>

Электронная библиотечная система «IPRbooks» <http://www.iprbookshop.ru>

База данных «Электронно-библиотечная система «ЭБС ЮРАЙТ» <https://www.biblio-online.ru>

База данных электронно-библиотечной системы ТГТУ <http://elib.tstu.ru>

Федеральная государственная информационная система «Национальная электронная библиотека» <https://нэб.рф>

Национальный портал онлайн обучения «Открытое образование» <https://openedu.ru>
Электронная база данных "Polpred.com Обзор СМИ" <https://www.polpred.com>
Официальный сайт Федерального агентства по техническому регулированию и метрологии <http://protect.gost.ru/>

Ресурсы электронной информационно-образовательной среды университета представлены в локальном нормативном акте «Положение об электронной информационно-образовательной среде Тамбовского государственного технического университета».

Электронные образовательные ресурсы, к которым обеспечен доступ обучающихся, в т.ч. приспособленные для использования инвалидами и лицами с ограниченными возможностями здоровья, приведены на официальном сайте университета в разделе «Университет»-«Сведения об образовательной организации»-«Материально-техническое обеспечение и оснащенность образовательного процесса».

Сведения о лицензионном программном обеспечении, используемом в образовательном процессе, представлены на официальном сайте университета в разделе «Образование»-«Учебная работа»-«Доступное программное обеспечение».

5. МЕТОДИЧЕСКИЕ УКАЗАНИЯ ДЛЯ ОБУЧАЮЩИХСЯ ПО ОСВОЕНИЮ ДИСЦИПЛИНЫ

При планировании и организации времени, необходимого для изучения дисциплины важным условием успешного освоения дисциплины является создание Вами системы правильной организации труда, позволяющей распределить учебную нагрузку равномерно в соответствии с графиком образовательного процесса. Большую помощь в этом может оказать составление плана работы на семестр, месяц, неделю, день. Его наличие позволит подчинить свободное время целям учебы, трудиться более успешно и эффективно. С вечера всегда надо распределять работу на завтрашний день. В конце каждого дня целесообразно подвести итог работы: тщательно проверить, все ли выполнено по намеченному плану, не было ли каких-либо отступлений, а если были, по какой причине они произошли. Нужно осуществлять самоконтроль, который является необходимым условием Вашей успешной учебы. Если что-то осталось невыполненным, необходимо изыскать время для завершения этой части работы, не уменьшая объема недельного плана. Все задания к лабораторным занятиям, а также задания, вынесенные на самостоятельную работу, рекомендуется выполнять непосредственно после соответствующей темы лекционного курса, что способствует лучшему усвоению материала, позволяет своевременно выявить и устранить «пробелы» в знаниях, систематизировать ранее пройденный материал, на его основе приступить к овладению новыми знаниями и навыками.

Система университетского обучения основывается на рациональном сочетании нескольких видов учебных занятий (в первую очередь, лекций и лабораторных занятий), работа на которых обладает определенной спецификой.

Знакомство с дисциплиной происходит уже на первой лекции, где от Вас требуется не просто внимание, но и самостоятельное оформление конспекта. При работе с конспектом лекций необходимо учитывать тот фактор, что одни лекции дают ответы на конкретные вопросы темы, другие – лишь выявляют взаимосвязи между явлениями, помогая студенту понять глубинные процессы развития изучаемого предмета как в истории, так и в настоящее время.

Конспектирование лекций – сложный вид вузовской аудиторной работы, предполагающий интенсивную умственную деятельность студента. Конспект является полезным тогда, когда записано самое существенное и сделано это Вами. Не надо стремиться записать дословно всю лекцию. Такое «конспектирование» приносит больше вреда, чем пользы. Целесообразно вначале понять основную мысль, излагаемую лектором, а затем записать ее. Желательно запись осуществлять на одной странице листа или оставляя поля, на которых позднее, при самостоятельной работе с конспектом, можно сделать дополнительные записи, отметить непонятные места.

Конспект лекции лучше подразделять на пункты, соблюдая красную строку. Этому в большой степени будут способствовать вопросы плана лекции, предложенные преподавателям. Следует обращать внимание на акценты, выводы, которые делает лектор, отмечая наиболее важные моменты в лекционном материале замечаниями «важно», «хорошо запомнить» и т.п. Можно делать это и с помощью разноцветных маркеров или ручек, подчеркивая термины и определения.

Целесообразно разработать собственную систему сокращений, аббревиатур и символов. Однако при дальнейшей работе с конспектом символы лучше заменить обычными словами для быстрого зрительного восприятия текста.

Работая над конспектом лекций, Вам всегда необходимо использовать не только учебник, но и ту литературу, которую дополнительно рекомендовал лектор. Именно такая серьезная, кропотливая работа с лекционным материалом позволит глубоко овладеть теоретическим материалом.

Подготовку к каждому практическому занятию Вы должны начать с ознакомления с планом практического занятия, который отражает содержание предложенной темы. Тщательное продумывание и изучение вопросов плана основывается на проработке текущего материала лекции, а затем изучения обязательной и дополнительной литературы, рекомендованной к данной теме. Все новые понятия по изучаемой теме необходимо выучить наизусть и внести в глоссарий, который целесообразно вести с самого начала изучения курса.

Результат такой работы должен проявиться в Вашей способности свободно ответить на теоретические вопросы практикума, выступать и участвовать в коллективном обсуждении вопросов изучаемой темы, правильно выполнять лабораторные задания и контрольные работы.

В процессе подготовки к лабораторным занятиям, Вам необходимо обратить особое внимание на самостоятельное изучение рекомендованной литературы. При всей полноте конспектирования лекции в ней невозможно изложить весь материал из-за лимита аудиторных часов. Поэтому самостоятельная работа с учебниками, учебными пособиями, научной, справочной литературой, материалами периодических изданий и Интернета является наиболее эффективным методом получения дополнительных знаний, позволяет значительно активизировать процесс овладения информацией, способствует более глубокому усвоению изучаемого материала, формирует у Вас отношение к конкретной проблеме.

Работу с литературой целесообразно начать с изучения общих работ по теме, а также учебников и учебных пособий. Далее рекомендуется перейти к анализу монографий и статей, рассматривающих отдельные аспекты проблем, изучаемых в рамках курса, а также официальных материалов и неопубликованных документов (научно-исследовательские работы, диссертации), в которых могут содержаться основные вопросы изучаемой проблемы.

Работу с источниками надо начинать с ознакомительного чтения, т.е. просмотреть текст, выделяя его структурные единицы. При ознакомительном чтении закладками отмечаются те страницы, которые требуют более внимательного изучения.

В зависимости от результатов ознакомительного чтения выбирается дальнейший способ работы с источником. Если для разрешения поставленной задачи требуется изучение некоторых фрагментов текста, то используется метод выборочного чтения. Если в книге нет подробного оглавления, следует обратить внимание ученика на предметные и именные указатели.

Избранные фрагменты или весь текст (если он целиком имеет отношение к теме) требуют вдумчивого, неторопливого чтения с «мысленной проработкой» материала. Такое чтение предполагает выделение: 1) главного в тексте; 2) основных аргументов; 3) выводов. Особое внимание следует обратить на то, вытекает тезис из аргументов или нет.

Необходимо также проанализировать, какие из утверждений автора носят проблематичный, гипотетический характер, и уловить скрытые вопросы.

Понятно, что умение таким образом работать с текстом приходит далеко не сразу. Наилучший способ научиться выделять главное в тексте, улавливать проблематичный характер утверждений, давать оценку авторской позиции – это сравнительное чтение, в ходе которого Вы знакомитесь с различными мнениями по одному и тому же вопросу, сравниваете весомость и доказательность аргументов сторон и делаете вывод о наибольшей убедительности той или иной позиции.

Если в литературе встречаются разные точки зрения по тому или иному вопросу из-за сложности прошедших событий и правовых явлений, нельзя их отвергать, не разобравшись. При наличии расхождений между авторами необходимо найти рациональное зерно у каждого из них, что позволит глубже усвоить предмет изучения и более критично оценивать изучаемые вопросы. Знакомясь с особыми позициями авторов, нужно определять

их схожие суждения, аргументы, выводы, а затем сравнивать их между собой и применять из них ту, которая более убедительна.

Следующим этапом работы с литературными источниками является создание конспектов, фиксирующих основные тезисы и аргументы. Можно делать записи на отдельных листах, которые потом легко систематизировать по отдельным темам изучаемого курса. Другой способ – это ведение тематических тетрадей-конспектов по одной какой-либо теме. Большие специальные работы монографического характера целесообразно конспектировать в отдельных тетрадях. Здесь важно вспомнить, что конспекты пишутся на одной стороне листа, с полями и достаточным для исправления и ремарок межстрочным расстоянием (эти правила соблюдаются для удобства редактирования). Если в конспектах приводятся цитаты, то непременно должно быть дано указание на источник (автор, название, выходные данные, № страницы). Впоследствии эта информация может быть использована при написании текста реферата или другого задания.

Таким образом, при работе с источниками и литературой важно уметь:

- сопоставлять, сравнивать, классифицировать, группировать, систематизировать информацию в соответствии с определенной учебной задачей;
- обобщать полученную информацию, оценивать прослушанное и прочитанное;
- фиксировать основное содержание сообщений; формулировать, устно и письменно, основную идею сообщения; составлять план, формулировать тезисы;
- готовить и презентовать развернутые сообщения типа доклада;
- работать в разных режимах (индивидуально, в паре, в группе), взаимодействуя друг с другом;

– пользоваться реферативными и справочными материалами.

При подготовке к промежуточной аттестации целесообразно:

- внимательно изучить перечень вопросов и определить, в каких источниках находятся сведения, необходимые для ответа на них;
- внимательно прочитать рекомендованную литературу;
- составить краткие конспекты ответов (планы ответов).

6. МАТЕРИАЛЬНО-ТЕХНИЧЕСКОЕ ОБЕСПЕЧЕНИЕ

По всем видам учебной деятельности в рамках дисциплины используются аудитории, кабинеты, оснащенные необходимым специализированным оборудованием.

Наименование специальных помещений	Оснащенность специальных помещений	Перечень лицензионного программного обеспечения / Реквизиты подтверждающего документа
учебные аудитории для проведения занятий лекционного типа	Мебель: учебная мебель Технические средства обучения: экран, проектор, компьютер	MS Office, Windows / Корпоративные академические лицензии бессрочные Microsoft Open License № 61010664, 60979359, 61316870, 45560005, 45341392, 44964701, 49066437, 48248804, 49487340, 43925361, 44544975, 43239932, 42882586, 46733190, 45936776, 46019880, 47425744, 47869741, 60102643, 41875901
учебные аудитории для проведения занятий семинарского типа, групповых и индивидуальных консультаций, текущего контроля и промежуточной аттестации	Мебель: учебная мебель, компьютерные столы Технические средства обучения: экран, проектор, компьютер Оборудование: лабораторный стенд «Запоминающие устройства», набор микросхем ПЗУ и ОЗУ, лабораторный стенд «Программатор ПЗУ», лабораторный контроллер на основе отладочной платы EB552, платы расширения лабораторного контроллера, клавиатуры для лабораторного контроллера	Keil µVision2 / свободно распространяемое ПО

Для самостоятельной работы обучающихся предусмотрены помещения, укомплектованные специализированной мебелью, оснащенные компьютерной техникой с возможностью подключения к сети «Интернет» и обеспечением доступа в электронную информационно-образовательную среду университета.

Наименование помещений для самостоятельной работы обучающихся	Оснащенность помещений для самостоятельной работы обучающихся	Перечень лицензионного программного обеспечения / Реквизиты подтверждающего документа
Помещение для самостоятельной работы обучающихся (читальный зал Научной библиотеки)	Мебель: учебная мебель Комплект специализированной мебели: компьютерные столы Оборудование: компьютерная техника с подключением к информационно-коммуникационной сети «Интернет» и доступом в электронную информационно-образовательную среду образовательной организации, веб-камеры, коммуникационное оборудование, обеспечивающее доступ к сети интернет (проводное соединение и беспроводное соединение по технологии Wi-Fi)	MS Office, Windows / Корпоративная академическая лицензия бессрочная Microsoft Open License №66426830
Помещение для самостоятельной работы обучающихся (ауд. 333/А)	Мебель: учебная мебель Комплект специализированной мебели: компьютерные столы Оборудование: компьютерная техника с подключением к информационно-коммуникационной сети «Интернет» и доступом в электронную информационно-образовательную среду образовательной организации, веб-камеры, коммуникационное оборудование, обеспечивающее доступ к сети интернет (проводное соединение и беспроводное соединение по технологии Wi-Fi)	MS Office, Windows / Корпоративная академическая лицензия бессрочная Microsoft Open License №66426830

7. ТЕКУЩИЙ КОНТРОЛЬ УСПЕВАЕМОСТИ И ПРОМЕЖУТОЧНАЯ АТТЕСТАЦИЯ

Проверка достижения результатов обучения по дисциплине осуществляется в рамках текущего контроля успеваемости и промежуточной аттестации.

7.1. Текущий контроль успеваемости

Текущий контроль успеваемости включает в себя мероприятия по оцениванию выполнения заданий на практических занятиях, заданий для самостоятельной работы. Мероприятия текущего контроля успеваемости приведены в таблице 7.1.

Таблица 7.1 – Мероприятия текущего контроля успеваемости

Обозначение	Наименование	Форма контроля
ЛР02	Выбор вариантов реализации микропроцессорной схемы управления на основании технического задания	защита
ЛР03	Разработка логической схемы управления на основе программируемых логических интегральных схем	защита
ЛР05	Изучение функциональных особенностей микроконтроллеров различных семейств	защита
ЛР06	Разработка структурной схемы микропроцессорной системы управления	защита
ЛР07	Разработка преобразователей дискретных сигналов	защита
ЛР08	Разработка масштабных преобразователей для аналоговых сигналов	защита
ЛР09	Расчёт пассивных элементов электрических схем в микропроцессорных системах	защита
ЛР10	Разработка принципиальных электрических схем для блоков измерения частоты, периода, счёта импульсов, ШИМ-модулятора	защита
ЛР11	Разработка схемы управления исполнительным механизмом сигналами микроконтроллера	защита
ЛР13	Разработка электрических, пневматических и гидравлических схем управления пневматическими и гидравлическими исполнительными механизмами	защита
СР01 – СР05	Контроль выполнения заданий для самостоятельной работы реализуется в ходе опроса по практическим работам	доклад

7.2. Промежуточная аттестация

Формы промежуточной аттестации по дисциплине приведены в таблице 7.2.

Таблица 7.2 – Формы промежуточной аттестации

Обозначение	Форма отчетности	Очная
Зач01	Зачет	5 семестр
Экз01	Экзамен	6 семестр

8. ФОНД ОЦЕНОЧНЫХ СРЕДСТВ

8.1. Оценочные средства

Оценочные средства соотнесены с результатами обучения по дисциплине и индикаторами достижения компетенций.

ИД-1 (ОПК-12) Знает принципы работы приборов и приспособлений для измерения электрических величин, различных электрических, пневматических и гидравлических приводов; электрические схемы соединения цифровых управляющих устройств мехатронных систем с сенсорными устройствами и приводами, интерфейсы и протоколы обмена данными между цифровыми управляющими устройствами

Результаты обучения	Контрольные мероприятия
Знает наиболее распространенные в измерительной технике физические эффекты и их реализации в приборах и приспособлениях	ЛР02
Знает теоретические основы и принцип действия сенсорных устройств, приводов и цифровых управляющих устройств	ЛР03
Знает аппаратные и программные средства необходимые для взаимодействия сенсорных устройств, приводов и цифровых управляющих устройств	ЛР05, ЛР06
Применяет общепринятые правила, соглашения и стандарты для обмена информацией между приводами, сенсорными устройствами и цифровыми управляющими устройствами	ЛР11

Вопросы к защите лабораторной работы ЛР02

1. Что такое микропроцессор?
2. Основные принципы автоматического управления.
3. Микропроцессорная система автоматического управления.

Вопросы к защите лабораторной работы ЛР03

1. Как подразделяются ИМС по конструктивно-технологическому признаку?
2. Дайте определение подложки ИМС.
3. Дайте определение корпуса ИМС.
4. Дайте определение пленочной, гибридной и полупроводниковой ИМС.
5. Приведите классификацию и систему условных обозначений ИМС.

Вопросы к защите лабораторной работы ЛР05

1. Семейства микропроцессоров.
2. Архитектура фон Неймана.
3. Гарвардская архитектура.

Вопросы к защите лабораторной работы ЛР6

1. Из каких элементов состоит микропроцессорная система управления?
2. Поясните взаимодействие элементов на схеме.
3. По какому стандарту разрабатывается структурная схема?

Вопросы к защите лабораторной работы ЛР11

1. Что такое исполнительный механизм?
2. Сигналы микроконтроллера.
3. Поясните принцип работы схемы.

ИД-2 (ОПК-12) Умеет разрабатывать и собирать электрические, пневматические и гидравлические схемы с использованием стандартных методов соединения

Результаты обучения	Контрольные мероприятия
Умеет составлять и читать электрические, гидравлические и пневматические принципиальные схемы	ЛР13, Зач01
Применяет условные графические изображения электрических, гидравлических и пневматических элементов при составлении принципиальных схем	ЛР10, Зач01

Вопросы к защите лабораторной работы ЛР10

1. Что показывает принципиальная схема?
2. Какой стандарт устанавливает правила выполнения принципиальных электрических схем?
3. Что такое частота?
4. Что такое период?
5. Что такое импульс?
6. Что такое ШИМ?

Вопросы к защите лабораторной работы ЛР13

1. Пневматический исполнительный механизм.
2. Гидравлический исполнительный механизм.
3. Пневмоэлектрические преобразователи.

Теоретические вопросы к зачету Зач01

1. Аналоговые, дискретные, квантованные и цифровые сигналы. Назначение аналого-цифровых и цифро-аналоговых преобразователей.
2. Цифровая техника и микропроцессорная техника. Причины использования двоичной системы счисления.
3. Статические схемы цифровой техники: логические элементы, дешифраторы, мультиплексоры, сумматоры, умножители. Принцип работы.
4. Динамические схемы цифровой техники: триггеры, регистры счётчики. Принцип работы.
5. Классификация запоминающих устройств.
6. Принцип работы запоминающего устройства с произвольной выборкой.
7. Управляющие сигналы микросхем памяти. Увеличение объёма памяти.
8. Базовые технологии цифровых схем: КМОП и ТТЛ логика.
9. Основные типы современных микросхем памяти.
10. Цифро-аналоговые преобразователи.
11. Аналого-цифровые преобразователи.
12. Поиск документации на электронные компоненты
13. Разработка логической схемы управления на основе программируемых логических интегральных схем
14. Разработка структурной схемы микропроцессорной системы управления
15. Разработка преобразователей дискретных сигналов
16. Разработка масштабных преобразователей для аналоговых сигналов
17. Расчёт пассивных элементов электрических схем в микропроцессорных системах
18. Разработка принципиальных электрических схем для блоков измерения частоты, периода, счёта импульсов, ШИМ-модулятора
19. Разработка схемы управления исполнительным механизмом сигналами микроконтроллера
20. Разработка мощных и высоковольтных схем управления исполнительными механизмами

21. Разработка электрических, пневматических и гидравлических схем управления пневматическими и гидравлическими исполнительными механизмами.
22. Принцип работы усилителей.
23. Принцип работы генераторов.
24. Стандартные обозначения электронных компонентов на электрических принципиальных схемах, выполненных по российским и зарубежным стандартам.
25. Пакеты прикладных программ, используемых для разработки и симуляции электрических схем.
26. Методы синтеза логических схем.
27. Методика разработки принципиальных схем аппаратных средств микропроцессорных систем.
28. Схемы преобразования сигналов от датчиков и измерительных преобразователей.
29. Схемы преобразования сигналов для исполнительных механизмов.
30. Составление электронных схем в средствах схемотехнического моделирования.
31. Алгоритм тестирования электронных схем.
32. Основные технические характеристики электронных компонентов.
33. Определение типа электронного компонента по внешнему виду.
34. Маркировка электронных компонентов.
35. Методы соединения электронных компонентов.
36. Разработка экспериментальные и макетные образцы электронных схем.
37. Алгоритмы расчёта элементов электронной схемы.
38. Применение закон Ома и других соотношений для определения номиналов электронных схем.
39. Основные свойства и характеристики полупроводниковых приборов.
40. Выпрямители.

Практические задания к зачету Зач01 (примеры)

1. Составить и рассчитать схему каскада на биполярном транзисторе для управления выданным шаговым двигателем. Данные двигателя получить экспериментальным путём с использованием мультиметра или поиском в сети Интернет.
2. Составить и рассчитать схему каскада на полевом транзисторе для управления выданным шаговым двигателем. Данные двигателя получить экспериментальным путём с использованием мультиметра или поиском в сети Интернет.
3. Составить и рассчитать схему каскада на полевом транзисторе для управления указанным пневмораспределителем. Данные двигателя получить экспериментальным путём с использованием мультиметра или поиском в сети Интернет.
4. Составить и рассчитать схему каскада на биполярном транзисторе для управления указанным пневмораспределителем. Данные двигателя получить экспериментальным путём с использованием мультиметра или поиском в сети Интернет.
5. В программе схемотехнического моделирования составить схему счёта времени и доказать её работоспособность.
6. По выданной схеме определить её функциональное назначение, объяснить принцип работы и порядок расчёта пассивных элементов.
7. По выданной схеме определить её функциональное назначение, основы для выбора активных элементов, найти на них документацию, перечислить их основные характеристики и объяснить принцип работы схемы.
8. Назвать тип и основные характеристики выданных электронных компонентов. При необходимости целесообразно осуществлять поиск документации в сети Интернет.
9. Расшифровать цветовую маркировку выданных электронных компонентов.
10. Определить параметры выданных электронных компонентов при помощи измерительного оборудования.

ИД-3 (ОПК-12) Владеет навыками отладки и настройки электрических и пневматических схем с использованием приборов для измерений и контроля электрических и пневматических величин

Результаты обучения	Контрольные мероприятия
Умеет выбирать принцип измерения электрических и пневматических величин и использовать их в устройствах контроля	ЛР07, ЛР08, Экз01
Применяет аппаратные и программные средства для отладки и настройки электрических и пневматических схем	ЛР09, Экз01

Вопросы к защите лабораторной работы ЛР07

1. Что такое дискретный сигнал?
2. Как устроен преобразователь дискретных сигналов?
3. В чем заключается сложность разработки преобразователя дискретных сигналов?

Вопросы к защите лабораторной работы ЛР08

1. Что такое аналоговый сигнал?
2. Как устроен преобразователь аналоговых сигналов?
3. Что такое масштабный измерительный преобразователь? Как он устроен?

Вопросы к защите лабораторной работы ЛР09

1. Что такое пассивный электрический элемент?
2. Какие пассивные электрические элементы вы знаете?
3. Принцип расчета пассивных электрических элементов.

Теоретические вопросы к экзамену Экз01

1. Аналоговые, дискретные, квантованные и цифровые сигналы. Назначение аналого-цифровых и цифро-аналоговых преобразователей.
2. Цифровая техника и микропроцессорная техника. Причины использования двоичной системы счисления.
3. Статические схемы цифровой техники: логические элементы, дешифраторы, мультиплексоры, сумматоры, умножители. Принцип работы.
4. Динамические схемы цифровой техники: триггеры, регистры счётчики. Принцип работы.
5. Классификация запоминающих устройств.
6. Принцип работы запоминающего устройства с произвольной выборкой.
7. Управляющие сигналы микросхем памяти. Увеличение объёма памяти.
8. Базовые технологии цифровых схем: КМОП и ТТЛ логика.
9. Основные типы современных микросхем памяти.
10. Цифро-аналоговые преобразователи.
11. Аналого-цифровые преобразователи.
12. Поиск документации на электронные компоненты
13. Разработка логической схемы управления на основе программируемых логических интегральных схем
14. Разработка структурной схемы микропроцессорной системы управления
15. Разработка преобразователей дискретных сигналов
16. Разработка масштабных преобразователей для аналоговых сигналов
17. Расчёт пассивных элементов электрических схем в микропроцессорных системах
18. Разработка принципиальных электрических схем для блоков измерения частоты, периода, счёта импульсов, ШИМ-модулятора
19. Разработка схемы управления исполнительным механизмом сигналами микроконтроллера

20. Разработка мощных и высоковольтных схем управления исполнительными механизмами
21. Разработка электрических, пневматических и гидравлических схем управления пневматическими и гидравлическими исполнительными механизмами.
22. Принцип работы усилителей.
23. Принцип работы генераторов.
24. Стандартные обозначения электронных компонентов на электрических принципиальных схемах, выполненных по российским и зарубежным стандартам.
25. Пакеты прикладных программ, используемых для разработки и симуляции электрических схем.
26. Методы синтеза логических схем.
27. Методика разработки принципиальных схем аппаратных средств микропроцессорных систем.
28. Схемы преобразования сигналов от датчиков и измерительных преобразователей.
29. Схемы преобразования сигналов для исполнительных механизмов.
30. Составление электронных схем в средствах схемотехнического моделирования.
31. Алгоритм тестирования электронных схем.
32. Основные технические характеристики электронных компонентов.
33. Определение типа электронного компонента по внешнему виду.
34. Маркировка электронных компонентов.
35. Методы соединения электронных компонентов.
36. Разработка экспериментальные и макетные образцы электронных схем.
37. Алгоритмы расчёта элементов электронной схемы.
38. Применение закон Ома и других соотношений для определения номиналов электронных схем.
39. Основные свойства и характеристики полупроводниковых приборов.
40. Выпрямители.
41. Источники эталонного напряжения и тока.
42. Биполярные транзисторы. Усилительные каскады переменного тока.
43. Многокаскадные усилители.
44. Ключевой режим работы биполярного транзистора.
45. Усилители постоянного тока.
46. Расчёт широкополосного усилителя на биполярном транзисторе.
47. Полевые транзисторы. Усилители на полевых транзисторах.
48. Обратные связи в усилителях.
49. Операционные усилители. Устройства на операционных усилителях.
50. Основные понятия алгебры логики.
51. Государственные стандарты: виды и типы электронных схем, правила выполнения электронных схем.
52. Системы автоматизированного проектирования конструкций ЭС.
53. Пакет прикладных программ PSpice.
54. Пакет прикладных программ P-CAD 200x.
55. Пакет прикладных программ MicroCAP.
56. Понятие сквозного проектирования конструкций и технологий РЭС. Автоматизированный документооборот.
57. Основы теории технологических процессов создания ЭС.
58. Единая система технологической документации ЭС.
59. Интеллектуальные САПР технологических процессов производства РЭС.
60. Аналоговые, дискретные, квантованные и цифровые сигналы. Назначение аналого-цифровых и цифро-аналоговых преобразователей.

61. Цифровая техника и микропроцессорная техника. Причины использования двоичной системы счисления.
62. Цифро-аналоговые преобразователи.
63. Аналого-цифровые преобразователи.
64. Расчёт пассивных элементов электрических схем в микропроцессорных системах
65. Стандартные обозначения электронных компонентов на электрических принципиальных схемах, выполненных по российским и зарубежным стандартам.
66. Современные средства автоматизированного проектирования, используемые для разработки и симуляции электрических схем.
67. Современные средства автоматизированного проектирования, применяемые для проектирования печатных плат
68. Схемы преобразования сигналов от датчиков и измерительных преобразователей.
69. Схемы преобразования сигналов для исполнительных механизмов.
70. Составление электронных схем в современных средствах автоматизированного проектирования.

Практические задания к экзамену Экз01 (примеры)

1. Составить и рассчитать схему получения сигнала от термометра сопротивления ТСМ-50 для подключения к АЦП с диапазоном $0 \dots 5$ В.
2. Составить и рассчитать схему получения сигнала от термометра сопротивления ТСМ-100 для подключения к АЦП с диапазоном $-5 \dots 5$ В.
3. Составить и рассчитать схему получения сигнала от термоэлектрического преобразователя для подключения к АЦП с диапазоном $0 \dots 10$ В.
4. Составить и рассчитать схему преобразования ток–напряжение для ЦАП с токовым выходом ± 1 мА. Диапазон напряжения на выходе преобразователя должен составить $0 \dots 5$ В, на выходе ЦАП допустимы колебания напряжения не более $\pm 0,1$ В.
5. Составить и рассчитать схему преобразования ток–напряжение для ЦАП с токовым выходом $0 \dots 4$ мА. Диапазон напряжения на выходе преобразователя должен составить $0 \dots 10$ В, на выходе ЦАП допустимо напряжение не более $0,2$ В.
6. Разработать и рассчитать схему подключения дискретных контактных датчиков к микроконтроллеру PIC16F84A.
7. Составить схему каскада на биполярном транзисторе для управления шаговым двигателем.
8. Составить и рассчитать схему каскада на биполярном транзисторе для управления пневмораспределителем.
9. Составить и рассчитать схему получения сигнала от термометра сопротивления ТСМ-50 для подключения к АЦП с диапазоном $0 \dots 5$ В.
10. Составить и рассчитать схему получения сигнала от термометра сопротивления ТСМ-100 для подключения к АЦП с диапазоном $-5 \dots 5$ В.
11. Составить и рассчитать схему получения сигнала от термоэлектрического преобразователя для подключения к АЦП с диапазоном $0 \dots 10$ В.
12. Составить и рассчитать схему преобразования ток–напряжение для ЦАП с токовым выходом ± 1 мА. Диапазон напряжения на выходе преобразователя должен составить $0 \dots 5$ В, на выходе ЦАП допустимы колебания напряжения не более $\pm 0,1$ В.
13. Составить и рассчитать схему преобразования ток–напряжение для ЦАП с токовым выходом $0 \dots 4$ мА. Диапазон напряжения на выходе преобразователя должен составить $0 \dots 10$ В, на выходе ЦАП допустимо напряжение не более $0,2$ В.
14. Разработать и рассчитать схему подключения дискретных контактных датчиков к микроконтроллеру.
15. Составить схему счёта времени и доказать её работоспособность.

8.2. Критерии и шкалы оценивания

8.2.1. Шкалы оценивания

Для контрольных мероприятий устанавливается минимальное и максимальное количество баллов в соответствии с таблицей 8.1.

Контрольное мероприятие считается пройденным успешно при условии набора количества баллов не ниже минимального.

Результат обучения по дисциплине считается достигнутым при успешном прохождении обучающимся всех контрольных мероприятий, относящихся к данному результату обучения.

Таблица 8.1 – Шкалы оценивания контрольных мероприятий

Обозначение	Наименование	Форма контроля	Количество баллов	
			min	max
ЛР02	Выбор вариантов реализации микропроцессорной схемы управления на основании технического задания	защита	5	12
ЛР03	Разработка логической схемы управления на основе программируемых логических интегральных схем	защита	3	10
ЛР05	Изучение функциональных особенностей микроконтроллеров различных семейств	защита	2	10
ЛР06	Разработка структурной схемы микропроцессорной системы управления	защита	3	12
ЛР07	Разработка преобразователей дискретных сигналов	защита	4	12
ЛР08	Разработка масштабных преобразователей для аналоговых сигналов	защита	3	10
ЛР09	Расчёт пассивных элементов электрических схем в микропроцессорных системах	защита	2	10
ЛР10	Разработка принципиальных электрических схем для блоков измерения частоты, периода, счёта импульсов, ШИМ-модулятора	защита	2	10
ЛР11	Разработка схемы управления исполнительным механизмом сигналами микроконтроллера	защита	6	12
ЛР13	Разработка электрических, пневматических и гидравлических схем управления пневматическими и гидравлическими исполнительными механизмами	защита	6	12
СР01 – СР05	Контроль выполнения заданий для самостоятельной работы реализуется в ходе опроса по практическим работам	доклад	5	10
Зач01	Зачет	зачет	17	40
Экз01	Экзамен	экзамен	17	40

8.2.2. Критерии оценивания

При оценивании результатов обучения по дисциплине в ходе текущего контроля успеваемости используются следующие критерии.

Минимальное количество баллов выставляется обучающемуся при выполнении всех указанных показателей (Таблица 8.2), допускаются несущественные неточности в изложении и оформлении материала

Таблица 8.2 – Критерии оценивания мероприятий текущего контроля успеваемости

Наименование, обозначение	Показатели выставления минимального количества баллов
Опрос	даны правильные ответы не менее чем на 50% заданных вопросов

При оценивании результатов обучения по дисциплине в ходе промежуточной аттестации используются следующие критерии.

Экзамен (Экз01).

Задание состоит из 1 теоретического вопроса и 2 практических заданий.

Время на подготовку: 60 минут.

Теоретический вопрос и каждое практическое задание оценивается максимально 10 баллами. Максимальное суммарное количество баллов – 40.

Критерии оценивания ответа на теоретический вопрос

Показатель	Максимальное количество баллов
Знание определений основных понятий, грамотное употребление понятий	2
Полнота раскрытия вопроса	3
Умение раскрыть взаимосвязи между отдельными компонентами (понятиями и моделями, теоремами и их применением, данными и формулами и т.п.)	3
Ответы на дополнительные вопросы	2
Всего	10

Критерии оценивания выполнения практического задания

Показатель	Максимальное количество баллов
Формализация условий задачи	2
Обоснованность выбора метода (модели, алгоритма) решения	3
Правильность проведение расчетов	3
Полнота анализа полученных результатов	2
Всего	10

Итоговая оценка по дисциплине выставляется с учетом результатов текущего контроля (приведенных к норме в 60 баллов) с использованием следующей шкалы.

Оценка	Набрано баллов
«отлично»	81-100
«хорошо»	61-80
«удовлетворительно»	41-60
«неудовлетворительно»	0-40

Зачет (Зач01).

Задание состоит из 2 теоретических вопросов и 1 практического задания.

Время на подготовку: 45 минут.

Каждый теоретический вопрос оценивается максимально 10 баллами. Практическое задание оценивается максимально 20 балами. Максимальное суммарное количество баллов – 40.

Критерии оценивания ответа на теоретический вопрос

Показатель	Максимальное количество баллов
Знание определений основных понятий, грамотное употребления понятий	4
Полнота раскрытия вопроса	6
Умение раскрыть взаимосвязи между отдельными компонентами (понятиями и моделями, теоремами и их применением, данными и формулами и т.п.)	6
Ответы на дополнительные вопросы	4
Всего	20

Критерии оценивания выполнения практического задания

Показатель	Максимальное количество баллов
Формализация условий задачи	4
Обоснованность выбора метода (модели, алгоритма) решения	6
Правильность проведения расчетов	6
Полнота анализа полученных результатов	4
Всего	20

Итоговая оценка по дисциплине выставляется с учетом результатов текущего контроля (приведенных к норме в 60 баллов) с использованием следующей шкалы.

Оценка	Набрано баллов
«зачтено»	41-100
«не зачтено»	0-40

Итоговая оценка выставляется с использованием следующей шкалы.

Оценка	Набрано баллов
«отлично»	81-100
«хорошо»	61-80
«удовлетворительно»	41-60
«неудовлетворительно»	0-40

МИНИСТЕРСТВО НАУКИ И ВЫСШЕГО ОБРАЗОВАНИЯ РОССИЙСКОЙ ФЕДЕРАЦИИ
Федеральное государственное бюджетное образовательное учреждение
высшего образования

«Тамбовский государственный технический университет»
(ФГБОУ ВО «ТГТУ»)



УТВЕРЖДАЮ

*Директор Института автоматизации и
информационных технологий*

_____ Ю. Ю. Громов
« 15 » _____ февраля _____ 20 23 г.

РАБОЧАЯ ПРОГРАММА ДИСЦИПЛИНЫ

Б1.О.10.06 Приводы роботов и мехатронных устройств

(шифр и наименование дисциплины в соответствии с утвержденным учебным планом подготовки)

Направление

15.03.06 Мехатроника и робототехника

(шифр и наименование)

Профиль

Информационно-сенсорные системы в мехатронике

(наименование профиля образовательной программы)

Формы обучения: _____ ***очная*** _____

Кафедра: _____ ***Мехатроника и технологические измерения*** _____

(наименование кафедры)

Составитель:

_____ ***Д.Т.Н., ДОЦЕНТ*** _____

степень, должность

_____ ***А. П. Савенков*** _____

инициалы, фамилия

Заведующий кафедрой

_____ ***П. В. Балабанов*** _____

инициалы, фамилия

1. ПЛАНИРУЕМЫЕ РЕЗУЛЬТАТЫ ОБУЧЕНИЯ ПО ДИСЦИПЛИНЕ И ЕЕ МЕСТО В СТРУКТУРЕ ОПОП

Цель освоения дисциплины – достижение планируемых результатов обучения (таблица 1.1), соотнесенных с индикаторами достижения компетенций и целью реализации ОПОП.

Дисциплина входит в состав обязательной части образовательной программы.

Таблица 1.1 – Результаты обучения по дисциплине

Код, наименование индикатора	Результаты обучения по дисциплине
ОПК-7 Способен применять современные экологичные и безопасные методы рационального использования сырьевых и энергетических ресурсов в машиностроении	
ИД-1 (ОПК-7) Знает основные законы и понятий в экологии, принципы функционирования биосферы, организации ресурсосберегающих, малоотходных и защитных технологий; основных экологических проблем, возникающих в процессе профессиональной деятельности, и способы их решения; принципы взаимодействия окружающей среды и человека, законы функционирования биосферы, экосистем	Знает основные законы и понятия в экологии, принципы функционирования биосферы, организации ресурсосберегающих, малоотходных и защитных технологий Имеет представление об основных экологических проблемах, возникающих в результате профессиональной деятельности и их решении Знает принципы взаимодействия окружающей среды и человека, законов функционирования биосферы, экосистем
ИД-2 (ОПК-7) Умеет использовать нормативно-правовые документы в области обеспечения экологической безопасности при решении типовых ситуаций; расчетным путем оценивать экологическое состояние окружающей среды с учетом экологических законов и принципов, обеспечивать экологическую безопасность; анализировать процессы, происходящие в окружающей среде, оценивать возможные их последствия	Использует нормативные документы при решении профессиональных задач в области охраны окружающей среды с целью контроля соблюдения норм Использует стандартные методики при расчете нормативов охраны окружающей среды Анализирует процессы, происходящие в окружающей среде, выявляет их последствия

Код, наименование индикатора	Результаты обучения по дисциплине
ИД-3 (ОПК-7) Владеет методами экспериментальных исследований экологического состояния исследуемых объектов	Владеет методами экспериментальных исследований и оценки экологического состояния объектов окружающей среды
ОПК-9 Способен внедрять и осваивать новое технологическое оборудование	
ИД-1 (ОПК-9) Знает принципы работы разных электрических, пневматических и гидравлических приводов	Знает принцип работы электроприводов постоянного тока
	Знает принцип работы бесколлекторных двигателей постоянного тока
	Знает принцип работы синхронных и шаговых электродвигателей
	Знает принцип работы асинхронного электродвигателя
	Знает принципы функционирования пневмопривода
	Знает принципы функционирования гидропривода
ИД-2 (ОПК-9) Умеет разрабатывать и собирать электрические, пневматические и гидравлические схемы с использованием стандартных методов соединения	Применяет условные графические изображения электрических, гидравлических и пневматических элементов при составлении принципиальных схем
	Умеет разрабатывать программы для промышленных контроллеров
	Умеет программно обрабатывать цифровые и аналоговые сигналы
	Умеет проводить анализ и разработку структурных и принципиальных схем на основе микропроцессорной техники
	Умеет настраивать и подключать новые компоненты системы к программируемым логическим контроллерам согласно стандартам и технической документации
	Умеет составлять электрические принципиальные схемы блоков управления мехатронными системами на основе микропроцессоров
	Умеет создавать экспериментальные и макетные образцы модулей мехатронных и робототехнических систем
Умеет обосновывать технические требования к микропроцессорным системам и системам на базе ПЛИС по общему техническому заданию	
ИД-3 (ОПК-9) Владеет навыками отладки и настройки электрических и пневматических схем с использованием приборов для измерений и контроля электрических и пневматических величин	Владеет навыками измерения электрических и пневматических величин и использовать их в устройствах контроля
	Владеет техническими средствами автоматизации проектирования
	Владеет навыками применения микропроцессорной техники в мехатронных и робототехнических системах

Результаты обучения по дисциплине достигаются в рамках осуществления всех видов контактной и самостоятельной работы обучающихся в соответствии с утвержденным учебным планом.

Индикаторы достижения компетенций считаются сформированными при достижении соответствующих им результатов обучения.

2. ОБЪЁМ ДИСЦИПЛИНЫ

Объем дисциплины составляет 11 зачетных единиц.

Ниже приведено распределение общего объема дисциплины (в академических часах) в соответствии с утвержденным учебным планом.

Виды работ	Форма обучения		
	Очная		
	5 семестр	6 семестр	7 семестр
<i>Контактная работа</i>	49	49	71
занятия лекционного типа	16	16	16
лабораторные занятия	32	32	32
практические занятия			16
курсовое проектирование			2
консультации			2
промежуточная аттестация	1	1	3
<i>Самостоятельная работа</i>	59	59	109
<i>Всего</i>	108	108	180

3. СОДЕРЖАНИЕ ДИСЦИПЛИНЫ

Раздел 1. Назначение, состав и особенности объектов управления электрических и гидравлических приводов мехатронных и робототехнических систем

Общие сведения. Состав механической части. Свойства сил и моментов. Механические характеристики. Расчетные схемы механической части привода. Механическая часть привода как объект управления. Динамические нагрузки привода.

Практические занятия

ПР01. Выбор и расчет связей и вспомогательных блоков

Самостоятельная работа:

СР01. Назначение, состав и особенности объектов управления электрических и гидравлических приводов мехатронных и робототехнических систем

Раздел 2. Виды, классификация и особенности исполнительных приводов мехатронных и робототехнических систем

Электрический, гидравлический приводы. Их особенности и области применения. Сравнительная оценка приводов. Назначение и виды электрических и гидравлических приводов.

Лабораторные работы

ЛР01. Изучение алгоритма управления исполнительного электродвигателя

Самостоятельная работа:

СР02. Виды, классификация и особенности исполнительных приводов мехатронных и робототехнических систем

Раздел 3. Гидравлические приводы

Структура и функционирование гидравлических приводов. Гидронасосы. Элементы гидроприводов и гидроавтоматики (клапаны, золотники, гидроцилиндры). Гидродвигатели. Схемы управления гидродвигателями. Электрогидропривод. Основы расчета и проектирования гидравлического привода мехатронных устройств. Типы гидродвигателей и их характеристики.

Практические занятия

ПР02. Расчет гидравлических приводов

Самостоятельная работа:

СР03. Гидравлические приводы

Раздел 4. Пневматические приводы

Структура и функционирование пневматических приводов. Элементная база. Основы расчета и проектирования пневматического привода мехатронных устройств. Преобразователи электрической энергии в пневматическую. Элементы и устройства пневмоавтоматики. Элементы и устройства струйной техники.

Практические занятия

ПР03. Расчет пневматических мембранных и сильфонных пневматических приводов

ПР04. Расчет поршневых пневматических приводов

Лабораторные работы

ЛР02. Исследование мембранного привода

Самостоятельная работа:

СР04. Пневматические приводы

Раздел 5. Электрические приводы

Физические принципы электромеханического преобразования энергии. Исполнительные элементы приводов электромеханических и мехатронных систем.

Двигатели постоянного тока. Конструкция. Способы включения. Уравнения ЭДС и моментов. Регулировочные, пусковые, рабочие характеристики. Способы регулирования скорости вращения. Передаточные функции. Особенности применения двигателей постоянного тока в ЭММС.

Бесколлекторные двигатели постоянного тока. Конструкция и принципы действия. Достоинства и недостатки двигателей постоянного тока. Асинхронные двигатели переменного тока. Конструкция, принцип действия. Однофазная, двухфазная, трехфазная обмотка статора. ЭДС и намагничивающая сила обмоток статора, пульсирующее и вращающиеся поля. Регулировочные и рабочие характеристики. Передаточная функция. Особенности применения асинхронных двигателей и их основные параметры.

Синхронные электродвигатели. Конструкция и принцип действия. Условия запуска и работы с синхронной скоростью. Вращающий момент. Основные характеристики.

Шаговые двигатели. Конструкция и принцип действия, область и особенности применения в ЭММС. Режим работы и характеристики шаговых двигателей. Синхронизирующий момент и статическая устойчивость. Примеры шаговых двигателей и их параметры.

Практические занятия

ПР05. Расчет электрических приводов

Лабораторные работы

ЛР03. Получение механической характеристики электродвигателя постоянного тока

ЛР04. Получить представление о разновидностях шаговых электродвигателей

ЛР05. Изучение шаговых двигателей

Самостоятельная работа:

СР05. Электрические приводы

Раздел 6. Устройство, принципы действия и основные характеристики современных измерительных элементов электрических и гидравлических приводов мехатронных и робототехнических систем

Общие требования к датчикам, их основные характеристики и классификация. Параметрические датчики. Потенциометрические, емкостные и индукционные измерители рассогласования. Конструкция, принцип действия, схемы включения, область применения и основные параметры.

Тахогенераторы (постоянного и переменного тока). Способы возбуждения, основные характеристики. Уравнения динамики, особенности конструкций и применения.

Акселерометры. Конструкция, принцип действия. Маятниковый акселерометр, поплавковый акселерометр, схемы включения, уравнения динамики. Акселерометр с дискретным выходом. Поплавковый датчик углового ускорения. Основные погрешности акселерометров с дискретным выходом. Обработка информации с акселерометров с дис-

кретным выходом. Датчики ускорения и скорости, гироскопический акселерометр. Гироскопический датчик углового ускорения.

Самостоятельная работа:

СР06. Устройство, принципы действия и основные характеристики современных измерительных элементов электрических и гидравлических приводов мехатронных и робототехнических систем

Раздел 7. Принципы построения и особенности функционирования силовых и управляющих устройств исполнительных приводов мехатронных и робототехнических систем

Общие требования к усилителям-преобразователям, их основные характеристики, классификация. Тиристорные инверторы. Электронные и полупроводниковые усилители. Основные схемы включения транзисторов в усилителях мощности. Усилители постоянного тока. Параллельная работа транзисторов. Усилители переменного тока. Преобразователи напряжения. Вторичные преобразователи напряжения с импульсным стабилизатором. Схемы включения в привод. Статические и динамические характеристики. Общие сведения по выбору и использованию в мехатронных и робототехнических системах.

Самостоятельная работа:

СР07. Принципы построения и особенности функционирования силовых и управляющих устройств исполнительных приводов мехатронных и робототехнических систем

Раздел 8. Устройства коммутации и защиты электроприводов

Элементы коммутации силовых цепей электроприводов. Элементы защиты силовых цепей. Типовые схемы пуска и торможения электродвигателей. Типовые схемы защиты электропривода.

Практические занятия

ПР06. Выбор и расчет связей и вспомогательных блоков

Самостоятельная работа:

СР08. Устройства коммутации и защиты электроприводов

Раздел 9. Принципы работы и характеристики приводов различных типов

Принципы работы электро- гидро- и пневмоприводов. Статические характеристики приводов мехатронных устройств. Скоростные, нагрузочные и механические характеристики приводов. Функциональные особенности электро- гидро- и пневмоприводов. Влияние функциональных особенностей приводов на их характеристики. Основания выбора приводов различных типов при решении конкретной задачи.

Практические занятия

ПР07. Статические характеристики приводов мехатронных устройств

ПР08. Скоростные, нагрузочные и механические характеристики приводов

ПР09. Влияние функциональных особенностей приводов на их характеристики

ПР10. Основания выбора приводов различных типов при решении конкретной задачи

Лабораторные работы

ЛР06. Изучение принципов построения и управления пневматическими приводами

ЛР07. Изучение принципов построения и управления электропневматическими приводами с помощью релейно-контактных схем

ЛР08. Изучение принципов построения и управления электропневматическими приводами с помощью программируемого логического контроллера

Самостоятельная работа:

СР09. Функциональные схемы приводов

СР10. Свойства сил и моментов

СР11. Механические характеристики

Раздел 10. Методы расчёта характеристик и параметров электро- гидро- и пневмоприводов

Методы расчёта статических характеристик приводов. Методы расчёта параметров электро- гидро- и пневмоприводов. Выбор привода по характеристикам при решении конкретной задачи.

Практические занятия

ПР11. Методы расчёта статических характеристик приводов

ПР12. Методы расчёта параметров электро- гидро- и пневмоприводов

ПР13. Выбор привода по характеристикам при решении конкретной задачи

Самостоятельная работа:

СР12. Расчетные схемы механической части привода

СР13. Механическая часть привода как объект управления

СР14. Сравнительная оценка приводов. Их особенности и области применения

СР15. Назначение и виды электрических и гидравлических приводов

СР16. Элементы гидроприводов и гидроавтоматики (клапаны, золотники, гидроцилиндры)

СР17. Основы расчета и проектирования приводов мехатронных устройств различных типов

СР18. Преобразователи электрической энергии в пневматическую

Раздел 11. Функционально-экономические вопросы проектирования приводов

Частные и обобщенные критерии оценки функциональной пригодности и конкурентоспособности приводов мехатронных устройств. Методик оценки функциональной пригодности приводов мехатронных систем. Методики расчёта приводов с учётом их конкурентоспособности. Оценка показатели функциональной пригодности и конкурентоспособности приводов мехатронных устройств. Критерии оценки предпочтительности и конкурентоспособности различных проектных вариантов, разрабатываемых электро- гидро- и пневмоприводов. Анализ различных вариантов построения приводов по показателям функциональной пригодности и конкурентоспособности. Разработка электро- гидро- и пневмоприводов с учётом выбора наиболее эффективного проектного решения на основе ранжирования проектных вариантов согласно применяемым критериям оценки предпочтительности и конкурентоспособности.

Практические занятия

ПР14. Методика оценки функциональной пригодности приводов мехатронных систем

ПР15. Методики расчёта приводов с учётом их конкурентоспособности

ПР16. Критерии оценки предпочтительности и конкурентоспособности различных проектных вариантов, разрабатываемых электро- гидро- и пневмоприводов

Раздел 12. Разработка электрических блоков приводов мехатронных систем

Пакеты прикладных программ, используемых для разработки и симуляции электрических схем. Принципы составления электронных схем в средствах схемотехнического моделирования. Принципы тестирования электронных схем. Применение генераторы входных сигналов для симуляции работы электронных схем. Применение приборов измерения и контроля для определения напряжений и токов в электронных схемах. Поиск технической документации на компоненты мехатронных систем. Анализ технической документации на компоненты мехатронных систем. Анализ технических характеристик серийно выпускаемых компонентов с целью выбора наиболее предпочтительного из них при разработке мехатронной системы. Разработка экспериментальных и макетных образцов электронных схем.

Практические занятия

ПР17. Пакеты прикладных программ, используемых для разработки и симуляции электрических схем

ПР18. Принципы составления электронных схем в средствах схемотехнического моделирования

ПР19. Принципы тестирования электронных схем

Самостоятельная работа:

СР18. Регулировочные, пусковые, рабочие характеристики. Способы регулирования скорости вращения. Передаточные функции. Особенности применения двигателей постоянного тока в ЭММС

СР19. Датчики ускорения и скорости, гироскопический акселерометр. Гироскопический датчик углового ускорения

СР20. Общие требования к усилителям-преобразователям, их основные характеристики

СР21. Электронные и полупроводниковые усилители. Основные схемы включения транзисторов в усилителях мощности

СР22. Усилители постоянного тока. Параллельная работа транзисторов

СР23. Усилители переменного тока. Преобразователи напряжения. Вторичные преобразователи напряжения с импульсным стабилизатором

СР24. Типовые схемы пуска и торможения электродвигателей

СР25. Типовые схемы защиты электропривода

Курсовое проектирование

Примерные темы курсовой работы

1. Проектирование асинхронного электропривода
2. Проектирование сервопривода с абсолютным магнитным энкодером для робота-манипулятора
3. Проектирование асинхронного электропривода рольгангового конвейера для автоматизированной системы сортировки яблок
4. Проектирование пневмопривода лотка отбраковки для системы сортировки яблок
5. Разработка пневмопривода для схвата робота-манипулятора
6. Разработка сервопривода на основе бесколлекторного электродвигателя
7. Обзор приводов станка с ЧПУ {указывается наименование станка}

Примерный перечень разделов пояснительной записки (тема 3)

1. Система автоматизированной сортировки яблок

2. Описание кинематической принципиальной схемы электропривода рольгангового конвейера
3. Определение передаточных отношений и выбор асинхронного электродвигателя
4. Расчёт цепной передачи привода рольгангового конвейера
5. Описание электрической принципиальной схемы сортировочного комплекса
6. Программирование частотного преобразователя
7. Сборка и смазка системы электропривода
8. Требования по технике безопасности при работе сортировочного комплекса
9. Оценка надёжности электропривода

Требования для допуска курсовой работы/курсового проекта к защите.

Курсовая работа должна соответствовать выбранной теме, содержать все основные разделы и графический материал в соответствии с заданием, должна быть оформлена в соответствии с СТО ФГБОУ ВО «ТГТУ» 07-2017 «Выпускные квалификационные работы и курсовые проекты (работы). Общие требования».

4. ПЕРЕЧЕНЬ УЧЕБНОЙ ЛИТЕРАТУРЫ, ИНФОРМАЦИОННЫХ РЕСУРСОВ И ТЕХНОЛОГИЙ

4.1. Учебная литература

1. Компоненты приводов мехатронных устройств [Электронный ресурс]: учебное пособие / С. В. Пономарев [и др.]. — Электрон. текстовые данные. — Тамбов: Тамбовский государственный технический университет, ЭБС АСВ, 2014. — 295 с. — 978-5-8265-1294-4. — Режим доступа: <http://www.iprbookshop.ru/63857.html>

2. Лукинов, А.П. Проектирование мехатронных и робототехнических устройств [Электронный ресурс]: учеб. пособие — Электрон. дан. — Санкт-Петербург: Лань, 2012. — 608 с. — Режим доступа: <https://e.lanbook.com/book/2765>

3. Элементы привода приборов. Расчет, конструирование, технологии [Электронный ресурс]: монография / В. Е. Старжинский [и др.]. — Электрон. текстовые данные. — Минск: Белорусская наука, 2012. — 769 с. — 978-985-08-1429-6. — Режим доступа: <http://www.iprbookshop.ru/12331.html>

4. Мещеряков, В. Н. Электрический привод. Часть 1. Электромеханические системы [Электронный ресурс]: учебное пособие / В.Н. Мещеряков. — Электрон. текстовые данные. — Липецк: Липецкий государственный технический университет, ЭБС АСВ, 2014. — 123 с. — 978-5-88247-667-9. — Режим доступа: <http://www.iprbookshop.ru/55669.html>

5. Васильков, Д. В. Электромеханические приводы металлообрабатывающих станков. Расчет и конструирование [Электронный ресурс]: учебник / Д.В. Васильков, В.Л. Вейц, А.Г. Схиртладзе. — Электрон. текстовые данные. — СПб.: Политехника, 2016. — 760 с. — 978-5-7325-1095-9. — Режим доступа: <http://www.iprbookshop.ru/59488.html>

6. Фролов, Ю. М. Сборник задач и примеров решений по электрическому приводу [Электронный ресурс]: учеб. пособие / Ю.М. Фролов, В.П. Шелякин. — Электрон. текстовые данные. — Санкт-Петербург: Лань, 2012. — 368 с. — Режим доступа: <https://e.lanbook.com/book/3185>.

4.2. Интернет-ресурсы, в том числе современные профессиональные базы данных и информационные справочные системы

Университетская информационная система «РОССИЯ» <https://uisrussia.msu.ru>

Справочно-правовая система «Консультант+» <http://www.consultant-urist.ru>

Справочно-правовая система «Гарант» <http://www.garant.ru>

База данных Web of Science <https://apps.webofknowledge.com/>

База данных Scopus <https://www.scopus.com>

Портал открытых данных Российской Федерации <https://data.gov.ru>

База открытых данных Министерства труда и социальной защиты РФ <https://rosmintrud.ru/opendata>

База данных Научной электронной библиотеки eLIBRARY.RU <https://elibrary.ru/>

База данных профессиональных стандартов Министерства труда и социальной защиты РФ <http://profstandart.rosmintrud.ru/obshchiy-informatsionnyy-blok/natsionalnyy-reestr-professionalnykh-standartov/>

Базы данных Министерства экономического развития РФ <http://www.economy.gov.ru>

База открытых данных Росфинмониторинга <http://www.fedsfm.ru/opendata>

Электронная база данных «Издательство Лань» <https://e.lanbook.com>

Электронная библиотечная система «IPRbooks» <http://www.iprbookshop.ru>

База данных «Электронно-библиотечная система «ЭБС ЮРАЙТ» <https://www.biblio-online.ru>

База данных электронно-библиотечной системы ТГТУ <http://elib.tstu.ru>

Федеральная государственная информационная система «Национальная электронная библиотека» <https://нэб.рф>

Национальный портал онлайн обучения «Открытое образование» <https://openedu.ru>

Электронная база данных "Polpred.com Обзор СМИ" <https://www.polpred.com>

Официальный сайт Федерального агентства по техническому регулированию и метрологии <http://protect.gost.ru/>

Ресурсы электронной информационно-образовательной среды университета представлены в локальном нормативном акте «Положение об электронной информационно-образовательной среде Тамбовского государственного технического университета».

Электронные образовательные ресурсы, к которым обеспечен доступ обучающихся, в т.ч. приспособленные для использования инвалидами и лицами с ограниченными возможностями здоровья, приведены на официальном сайте университета в разделе «Университет»-«Сведения об образовательной организации»-«Материально-техническое обеспечение и оснащенность образовательного процесса».

Сведения о лицензионном программном обеспечении, используемом в образовательном процессе, представлены на официальном сайте университета в разделе «Образование»-«Учебная работа»-«Доступное программное обеспечение».

5. МЕТОДИЧЕСКИЕ УКАЗАНИЯ ДЛЯ ОБУЧАЮЩИХСЯ ПО ОСВОЕНИЮ ДИСЦИПЛИНЫ

При планировании и организации времени, необходимого для изучения дисциплины важным условием успешного освоения дисциплины является создание Вами системы правильной организации труда, позволяющей распределить учебную нагрузку равномерно в соответствии с графиком образовательного процесса. Большую помощь в этом может оказать составление плана работы на семестр, месяц, неделю, день. Его наличие позволит подчинить свободное время целям учебы, трудиться более успешно и эффективно. С вечера всегда надо распределять работу на завтрашний день. В конце каждого дня целесообразно подвести итог работы: тщательно проверить, все ли выполнено по намеченному плану, не было ли каких-либо отступлений, а если были, по какой причине они произошли. Нужно осуществлять самоконтроль, который является необходимым условием Вашей успешной учебы. Если что-то осталось невыполненным, необходимо изыскать время для завершения этой части работы, не уменьшая объема недельного плана. Все задания к лабораторным занятиям, а также задания, вынесенные на самостоятельную работу, рекомендуется выполнять непосредственно после соответствующей темы лекционного курса, что способствует лучшему усвоению материала, позволяет своевременно выявить и устранить «пробелы» в знаниях, систематизировать ранее пройденный материал, на его основе приступить к овладению новыми знаниями и навыками.

Система университетского обучения основывается на рациональном сочетании нескольких видов учебных занятий (в первую очередь, лекций и лабораторных занятий), работа на которых обладает определенной спецификой.

Знакомство с дисциплиной происходит уже на первой лекции, где от Вас требуется не просто внимание, но и самостоятельное оформление конспекта. При работе с конспектом лекций необходимо учитывать тот фактор, что одни лекции дают ответы на конкретные вопросы темы, другие – лишь выявляют взаимосвязи между явлениями, помогая студенту понять глубинные процессы развития изучаемого предмета как в истории, так и в настоящее время.

Конспектирование лекций – сложный вид вузовской аудиторной работы, предполагающий интенсивную умственную деятельность студента. Конспект является полезным тогда, когда записано самое существенное и сделано это Вами. Не надо стремиться записать дословно всю лекцию. Такое «конспектирование» приносит больше вреда, чем пользы. Целесообразно вначале понять основную мысль, излагаемую лектором, а затем записать ее. Желательно запись осуществлять на одной странице листа или оставляя поля, на которых позднее, при самостоятельной работе с конспектом, можно сделать дополнительные записи, отметить непонятные места.

Конспект лекции лучше подразделять на пункты, соблюдая красную строку. Этому в большой степени будут способствовать вопросы плана лекции, предложенные преподавателям. Следует обращать внимание на акценты, выводы, которые делает лектор, отмечая наиболее важные моменты в лекционном материале замечаниями «важно», «хорошо запомнить» и т.п. Можно делать это и с помощью разноцветных маркеров или ручек, подчеркивая термины и определения.

Целесообразно разработать собственную систему сокращений, аббревиатур и символов. Однако при дальнейшей работе с конспектом символы лучше заменить обычными словами для быстрого зрительного восприятия текста.

Работая над конспектом лекций, Вам всегда необходимо использовать не только учебник, но и ту литературу, которую дополнительно рекомендовал лектор. Именно такая серьезная, кропотливая работа с лекционным материалом позволит глубоко овладеть теоретическим материалом.

Подготовку к каждому практическому занятию Вы должны начать с ознакомления с планом практического занятия, который отражает содержание предложенной темы. Тщательное продумывание и изучение вопросов плана основывается на проработке текущего материала лекции, а затем изучения обязательной и дополнительной литературы, рекомендованной к данной теме. Все новые понятия по изучаемой теме необходимо выучить наизусть и внести в глоссарий, который целесообразно вести с самого начала изучения курса.

Результат такой работы должен проявиться в Вашей способности свободно ответить на теоретические вопросы практикума, выступать и участвовать в коллективном обсуждении вопросов изучаемой темы, правильно выполнять лабораторные задания и контрольные работы.

В процессе подготовки к лабораторным занятиям, Вам необходимо обратить особое внимание на самостоятельное изучение рекомендованной литературы. При всей полноте конспектирования лекции в ней невозможно изложить весь материал из-за лимита аудиторных часов. Поэтому самостоятельная работа с учебниками, учебными пособиями, научной, справочной литературой, материалами периодических изданий и Интернета является наиболее эффективным методом получения дополнительных знаний, позволяет значительно активизировать процесс овладения информацией, способствует более глубокому усвоению изучаемого материала, формирует у Вас отношение к конкретной проблеме.

Работу с литературой целесообразно начать с изучения общих работ по теме, а также учебников и учебных пособий. Далее рекомендуется перейти к анализу монографий и статей, рассматривающих отдельные аспекты проблем, изучаемых в рамках курса, а также официальных материалов и неопубликованных документов (научно-исследовательские работы, диссертации), в которых могут содержаться основные вопросы изучаемой проблемы.

Работу с источниками надо начинать с ознакомительного чтения, т.е. просмотреть текст, выделяя его структурные единицы. При ознакомительном чтении закладками отмечаются те страницы, которые требуют более внимательного изучения.

В зависимости от результатов ознакомительного чтения выбирается дальнейший способ работы с источником. Если для разрешения поставленной задачи требуется изучение некоторых фрагментов текста, то используется метод выборочного чтения. Если в книге нет подробного оглавления, следует обратить внимание ученика на предметные и именные указатели.

Избранные фрагменты или весь текст (если он целиком имеет отношение к теме) требуют вдумчивого, неторопливого чтения с «мысленной проработкой» материала. Такое чтение предполагает выделение: 1) главного в тексте; 2) основных аргументов; 3) выводов. Особое внимание следует обратить на то, вытекает тезис из аргументов или нет.

Необходимо также проанализировать, какие из утверждений автора носят проблематичный, гипотетический характер, и уловить скрытые вопросы.

Понятно, что умение таким образом работать с текстом приходит далеко не сразу. Наилучший способ научиться выделять главное в тексте, улавливать проблематичный характер утверждений, давать оценку авторской позиции – это сравнительное чтение, в ходе которого Вы знакомитесь с различными мнениями по одному и тому же вопросу, сравниваете весомость и доказательность аргументов сторон и делаете вывод о наибольшей убедительности той или иной позиции.

Если в литературе встречаются разные точки зрения по тому или иному вопросу из-за сложности прошедших событий и правовых явлений, нельзя их отвергать, не разобравшись. При наличии расхождений между авторами необходимо найти рациональное зерно у каждого из них, что позволит глубже усвоить предмет изучения и более критично оценивать изучаемые вопросы. Знакомясь с особыми позициями авторов, нужно определять

их схожие суждения, аргументы, выводы, а затем сравнивать их между собой и применять из них ту, которая более убедительна.

Следующим этапом работы с литературными источниками является создание конспектов, фиксирующих основные тезисы и аргументы. Можно делать записи на отдельных листах, которые потом легко систематизировать по отдельным темам изучаемого курса. Другой способ – это ведение тематических тетрадей-конспектов по одной какой-либо теме. Большие специальные работы монографического характера целесообразно конспектировать в отдельных тетрадях. Здесь важно вспомнить, что конспекты пишутся на одной стороне листа, с полями и достаточным для исправления и ремарок межстрочным расстоянием (эти правила соблюдаются для удобства редактирования). Если в конспектах приводятся цитаты, то непременно должно быть дано указание на источник (автор, название, выходные данные, № страницы). Впоследствии эта информация может быть использована при написании текста реферата или другого задания.

Таким образом, при работе с источниками и литературой важно уметь:

- сопоставлять, сравнивать, классифицировать, группировать, систематизировать информацию в соответствии с определенной учебной задачей;
- обобщать полученную информацию, оценивать прослушанное и прочитанное;
- фиксировать основное содержание сообщений; формулировать, устно и письменно, основную идею сообщения; составлять план, формулировать тезисы;
- готовить и презентовать развернутые сообщения типа доклада;
- работать в разных режимах (индивидуально, в паре, в группе), взаимодействуя друг с другом;

– пользоваться реферативными и справочными материалами.

При подготовке к промежуточной аттестации целесообразно:

- внимательно изучить перечень вопросов и определить, в каких источниках находятся сведения, необходимые для ответа на них;
- внимательно прочитать рекомендованную литературу;
- составить краткие конспекты ответов (планы ответов).

6. МАТЕРИАЛЬНО-ТЕХНИЧЕСКОЕ ОБЕСПЕЧЕНИЕ

По всем видам учебной деятельности в рамках дисциплины используются аудитории, кабинеты и лаборатории, оснащенные необходимым специализированным и лабораторным оборудованием.

Наименование специальных помещений	Оснащенность специальных помещений	Перечень лицензионного программного обеспечения / Реквизиты подтверждающего документа
учебные аудитории для проведения занятий лекционного типа	Мебель: учебная мебель Технические средства обучения: экран, проектор, компьютер	MS Office, Windows / Корпоративные академические лицензии бессрочные Microsoft Open License № 61010664, 60979359, 61316870, 45560005, 45341392, 44964701, 49066437, 48248804, 49487340, 43925361, 44544975, 43239932, 42882586, 46733190, 45936776, 46019880, 47425744, 47869741, 60102643, 41875901;
учебные аудитории для проведения занятий семинарского типа, групповых и индивидуальных консультаций, текущего контроля и промежуточной аттестации. Компьютерный класс (360/С)	Мебель: учебная мебель, компьютерные столы Технические средства обучения: компьютеры, лабораторная установка «Моделирование и программирование промышленных технологических линий» на базе конструктора fischertechnik	Справочная правовая система КонсультантПлюс/ Договор №6402/176500/РДД-УЗ от 13.02.2015г. Справочная правовая система ГАРАНТ/ Договор № б/н от 23.06.2005г. Keil µVision2 / свободно распространяемое ПО
учебные аудитории для проведения лабораторных работ. Лаборатория «Приводы и пневмоавтоматика» (353/С)	Мебель: учебная мебель Технические средства обучения: демонстрационное оборудование, компьютер для вывода изображений на проектор, компьютер для программирования логических контроллеров, компрессоры, пневматические и электропневматические элементы и модули в ассортименте; Оборудование: лабораторная установка: «Изучение принципа работы и программирование частотного преобразователя Altivar 31 – iStand», лабораторная установка: «Изучение принципов построения и способов управления электропневматическими приводами на основе модуля DID-A4-RCC CAMOZZI», лабораторная установка: «Изучение принципов построения и способов управления электропневматическими приводами на основе модуля DID-A4-1212 (Siemens S7-1200) CAMOZZI», лабораторная установка: «Изучение принципов построения и способов управления пневматическими приводами на основе комплекта DID-SET-PNEUMO-M CAMOZZI», лабораторная установка: «Изучение принципа работы и позиционирования перемещения мембранного исполнительного механизма», лабораторная установка: «Изучение особенностей применения пневматических приводов в промышленных роботах манипулято-	

15.03.06 «Мехатроника и робототехника»
«Информационно-сенсорные системы в мехатронике»

Наименование специальных помещений	Оснащенность специальных помещений	Перечень лицензионного программного обеспечения / Реквизиты подтверждающего документа
	рах МП-9С и РФ-202», лабораторная установка: «Изучение и проектирование пневматических аналоговых и дискретных схем управления»	
учебные аудитории для проведения лабораторных работ. Лаборатория «Автоматизация и мехатроника» (372/С)	Мебель: учебная мебель Технические средства обучения: компьютер, Лабораторная установка «Автоматика на основе программируемого контроллера АПК-1-Н-Р»	
учебные аудитории для курсового проектирования (выполнения курсовых работ)	Мебель: учебная мебель Технические средства обучения: экран, проектор, компьютер	

Для самостоятельной работы обучающихся предусмотрены помещения, укомплектованные специализированной мебелью, оснащенные компьютерной техникой с возможностью подключения к сети «Интернет» и обеспечением доступа в электронную информационно-образовательную среду университета.

Наименование помещений для самостоятельной работы обучающихся	Оснащенность помещений для самостоятельной работы обучающихся	Перечень лицензионного программного обеспечения / Реквизиты подтверждающего документа
Помещение для самостоятельной работы обучающихся (читальный зал Научной библиотеки)	Мебель: учебная мебель Комплект специализированной мебели: компьютерные столы Оборудование: компьютерная техника с подключением к информационно-коммуникационной сети «Интернет» и доступом в электронную информационно-образовательную среду образовательной организации, веб-камеры, коммуникационное оборудование, обеспечивающее доступ к сети интернет (проводное соединение и беспроводное соединение по технологии Wi-Fi)	MS Office, Windows / Корпоративная академическая лицензия бессрочная Microsoft Open License №66426830
Помещение для самостоятельной работы обучающихся (ауд. 333/А)	Мебель: учебная мебель Комплект специализированной мебели: компьютерные столы Оборудование: компьютерная техника с подключением к информационно-коммуникационной сети «Интернет» и доступом в электронную информационно-образовательную среду образовательной организации, веб-камеры, коммуникационное оборудование, обеспечивающее доступ к сети интернет (проводное соединение и беспроводное соединение по технологии Wi-Fi)	MS Office, Windows / Корпоративная академическая лицензия бессрочная Microsoft Open License №66426830

7. ТЕКУЩИЙ КОНТРОЛЬ УСПЕВАЕМОСТИ И ПРОМЕЖУТОЧНАЯ АТТЕСТАЦИЯ

Проверка достижения результатов обучения по дисциплине осуществляется в рамках текущего контроля успеваемости и промежуточной аттестации.

7.1. Текущий контроль успеваемости

Текущий контроль успеваемости включает в себя мероприятия по оцениванию выполнения лабораторных работ, заданий на практических занятиях, заданий для самостоятельной работы. Мероприятия текущего контроля успеваемости приведены в таблице 7.1.

Таблица 7.1 – Мероприятия текущего контроля успеваемости

Обозначение	Наименование	Форма контроля
ПР01-ПР19	Контроль выполнения практических заданий реализуется в ходе защиты лабораторных работ	опрос
ЛР01	Изучение алгоритма управления исполнительного электродвигателя	защита
ЛР02	Исследование мембранного привода	защита
ЛР03	Получение механической характеристики электродвигателя постоянного тока	защита
ЛР04	Получить представление о разновидностях шаговых электродвигателей	защита
ЛР05	Изучение шаговых двигателей	защита
ЛР06	Изучение принципов построения и управления пневматическими приводами	защита
ЛР07	Изучение принципов построения и управления электропневматическими приводами с помощью релейно-контактных схем	защита
ЛР08	Изучение принципов построения и управления электропневматическими приводами с помощью программируемого логического контроллера	защита
СР01 – СР25	Контроль выполнения заданий для самостоятельной работы реализуется в ходе защиты лабораторных работ	опрос

7.2. Промежуточная аттестация

Формы промежуточной аттестации по дисциплине приведены в таблице 7.2.

Таблица 7.2 – Формы промежуточной аттестации

Обозначение	Форма отчетности	Очная
Зач01	Зачет	5 семестр
Зач02	Зачет	6 семестр
Экз01	Экзамен	7 семестр
КР01	Защита КП	7 семестр

8. ФОНД ОЦЕНОЧНЫХ СРЕДСТВ

8.1. Оценочные средства

Оценочные средства соотнесены с результатами обучения по дисциплине и индикаторами достижения компетенций.

ИД-1 (ОПК-9) Знает принципы работы разных электрических, пневматических и гидравлических приводов

Результаты обучения	Контрольные мероприятия
Знает наиболее распространенные в измерительной технике физические эффекты и их реализации в приборах и приспособлениях	ЛР01, ЛР02, Зач01
Знает теоретические основы и принцип действия сенсорных устройств, приводов и цифровых управляющих устройств	ЛР01, ЛР02, Зач01
Знает аппаратные и программные средства необходимые для взаимодействия сенсорных устройств, приводов и цифровых управляющих устройств	ЛР01, ЛР02, Зач01
Применяет общепринятые правила, соглашения и стандарты для обмена информацией между приводами, сенсорными устройствами и цифровыми управляющими устройствами	ЛР01, ЛР02, Зач01
Знает системы команд микропроцессоров	ЛР01, ЛР02, Зач01
Знает структурные схемы и принципы работы микропроцессоров	ЛР01, ЛР02, Зач01

Вопросы к защите лабораторной работы ЛР01

1. Что называют исполнительным электродвигателем?
2. Какие способы и устройства для позиционирования перемещения вы знаете?
3. Объяснить алгоритм управления исполнительного электродвигателя.
4. Изобразить схему системы регулирования.
5. Зачем применяют петлю гистерезиса?
6. На что влияет ширина петли гистерезиса?
7. Построить графики.

Вопросы к защите лабораторной работы ЛР02

1. Поясните принцип работы устройства МИМ?
2. От чего зависит представленное усилие МИМ?
3. Укажите достоинства и недостатки МИМ.
4. Для чего используются позиционеры в системах с МИМ?
5. Поясните принцип работы позиционера.
6. Чем определяется расход воздуха, потребляемый для работы МИМ.
7. Каково КПД МИМ?
8. Какие способы увеличения хода штока МИМ существуют?

Теоретические вопросы к зачету Зач01 (примеры)

1. Перспективы развития мехатронных и робототехнических систем в России и за рубежом.
2. Электрический, гидравлический приводы. Их особенности и области применения. Сравнительная оценка приводов.
3. Структура и функционирование гидравлических приводов.
4. Элементы гидроприводов и гидроавтоматики (клапаны, золотники, гидроцилиндры). Гидродвигатели.
5. Схемы управления гидродвигателями.
6. Типовые схемы пуска и торможения электродвигателей. Типовые схемы защиты электропривода.

7. Структура и функционирование пневматических приводов.
8. Преобразователи электрической энергии в пневматическую.
9. Элементы и устройства пневмоавтоматики.
10. Элементы и устройства струйной техники.
11. Двигатели постоянного тока. Конструкция. Способы включения. Достоинства и недостатки двигателей постоянного тока.
12. Способы регулирования скорости вращения в двигателях постоянного тока.
13. Бесколлекторные двигатели постоянного тока. Конструкция и принципы действия.
14. Асинхронные двигатели переменного тока. Конструкция, принцип действия.
15. Синхронные электродвигатели. Конструкция и принцип действия.
16. Шаговые двигатели. Конструкция и принцип действия, область и особенности применения в ЭММС.
17. Потенциометрические, емкостные и индукционные измерители рассогласования.
18. Тахогенераторы (постоянного и переменного тока). Способы возбуждения, основные характеристики.
19. Акселерометры. Конструкция, принцип действия. Маятниковый акселерометр, поплавковый акселерометр, схемы включения, уравнения динамики.
20. Датчики ускорения и скорости, гироскопический акселерометр
21. Электрический, гидравлический, пневматический приводы. Их особенности и области применения. Сравнительная оценка приводов.
22. Структура и функционирование гидравлических приводов.
23. Элементы гидроприводов и гидроавтоматики (клапаны, золотники, гидроцилиндры). Гидродвигатели.
24. Типовые схемы пуска и торможения электродвигателей. Типовые схемы защиты электропривода.
25. Структура и функционирование пневматических приводов.
26. Преобразователи электрической энергии в пневматическую.
27. Элементы и устройства пневмоавтоматики.
28. Двигатели постоянного тока. Конструкция. Способы включения. Достоинства и недостатки двигателей постоянного тока.
29. Асинхронные двигатели переменного тока. Конструкция, принцип действия.
30. Синхронные электродвигатели. Конструкция и принцип действия.
31. Шаговые двигатели. Конструкция и принцип действия, область и особенности применения в ЭММС.

Практические задания к зачету Зач01

1. Разработать программу для управления шаговым двигателем с использованием прерываний от таймера.
2. Разработать программу для регулирования частоты вращения электродвигателя постоянного тока с использованием ШИМ-модуляции.
3. Составить и рассчитать схему каскада на биполярном транзисторе для управления выданным шаговым двигателем. Данные двигателя получить экспериментальным путём с использованием мультиметра или поиском в сети Интернет.
4. Составить и рассчитать схему каскада на полевом транзисторе для управления выданным шаговым двигателем. Данные двигателя получить экспериментальным путём с использованием мультиметра или поиском в сети Интернет.
5. Составить и рассчитать схему каскада на полевом транзисторе для управления указанным пневмораспределителем. Данные двигателя получить экспериментальным путём с использованием мультиметра или поиском в сети Интернет.

6. Составить и рассчитать схему каскада на биполярном транзисторе для управления указанным пневмораспределителем. Данные двигателя получить экспериментальным путем с использованием мультиметра или поиском в сети Интернет.

7. Составить пневматическую принципиальную схему управления пневмоцилиндром одностороннего действия.

8. Составить пневматическую принципиальную схему управления пневмоцилиндром двухстороннего действия.

ИД-2 (ОПК-9) Умеет разрабатывать и собирать электрические, пневматические и гидравлические схемы с использованием стандартных методов соединения

Результаты обучения	Контрольные мероприятия
Применяет условные графические изображения электрических, гидравлических и пневматических элементов при составлении принципиальных схем	ЛР03, ЛР04, ЛР05, Зач02
Умеет разрабатывать программы для промышленных контроллеров	ЛР03, ЛР04, ЛР05, Зач02
Умеет программно обрабатывать цифровые и аналоговые сигналы	ЛР03, ЛР04, ЛР05, Зач02
Умеет проводить анализ и разработку структурных и принципиальных схем на основе микропроцессорной техники	ЛР03, ЛР04, ЛР05, Зач02
Умеет настраивать и подключать новые компоненты системы к программируемым логическим контроллерам согласно стандартам и технической документации	ЛР03, ЛР04, ЛР05, Зач02
Умеет составлять электрические принципиальные схемы блоков управления мехатронными системами на основе микропроцессоров	ЛР03, ЛР04, ЛР05, Зач02
Умеет создавать экспериментальные и макетные образцы модулей мехатронных и робототехнических систем	ЛР03, ЛР04, ЛР05, Зач02
Умеет обосновывать технические требования к микропроцессорным системам и системам на базе ПЛИС по общему техническому заданию	ЛР03, ЛР04, ЛР05, Зач02

Вопросы к защите лабораторной работы ЛР03

1. Почему зависимость $\text{при} I(m)$ при $m=0$ не совпадает для движения вверх и вниз?
2. Какой ток электродвигатель потребляет на холостом ходу? Объясните теоретически.
3. Почему на холостом ходу реальный электродвигатель потребляет ток?
4. Объясните сложный характер зависимости $I(m)$ при движении подъемника вниз?
5. Как по графикам $I(m)$ можно оценить массу подъемной конструкции?
6. Объясните принцип зависимости тока I от момента M на валу электродвигателя?

Вопросы к защите лабораторной работы ЛР04

1. Как определить способ включения обмоток?
2. Как посчитать количество шагов в одном обороте?
3. Как определить угол поворота, приходящийся на один шаг?

Вопросы к защите лабораторной работы ЛР05

1. Чем отличается шаговый двигатель от синхронного?
2. Какие разновидности шаговых двигателей вы знаете?
3. Принцип работы шагового двигателя?
4. Сколько обмоток содержит шаговый двигатель?
5. Для чего применяют униполярные обмотки?
6. Какие режимы работы шаговых двигателей вы знаете?
7. Поясните принцип управления шаговым двигателем в микрошаговом режиме?
8. Какие достоинства у шагового двигателя?
9. Чем определяется число шагов?
10. На чем основан расчет драйверного каскада?
11. Зачем нужны в драйверном каскаде диоды?
12. Поясните расчет схемы драйверного каскада?

13. Сколько импульсов нужно подать на обмотки шагового двигателя для поворота на 1 шаг, 1 оборот?

Теоретические вопросы к зачету Зач02

1. Принципы работы электро- гидро- и пневмоприводов.
2. Статические характеристики приводов мехатронных устройств.
3. Скоростные, нагрузочные и механические характеристики приводов.
4. Функциональные особенности электро- гидро- и пневмоприводов.
5. Влияние функциональных особенностей приводов на их характеристики.
6. Основания выбора приводов различных типов при решении конкретной задачи.
7. Методы расчёта статических характеристик приводов.
8. Методы расчёта параметров электро- гидро- и пневмоприводов.
9. Выбор привода по характеристикам при решении конкретной задачи.
10. Пакеты прикладных программ, используемых для разработки и симуляции электрических схем.
11. Принципы составления электронных схем в средствах схемотехнического моделирования.
12. Принципы тестирования электронных схем.
13. Применение генераторы входных сигналов для симуляции работы электронных схем.
14. Применение приборов измерения и контроля для определения напряжений и токов в электронных схемах.
15. Поиск технической документации на компоненты мехатронных систем.
16. Анализ технической документации на компоненты мехатронных систем.
17. Анализ технических характеристик серийно выпускаемых компонентов с целью выбора наиболее предпочтительного из них при разработке мехатронной системы.
18. Разработка экспериментальных и макетных образцов электронных схем.

Практические задания к зачету Зач02

1. Составить пневматическую принципиальную схему управления пневмоцилиндром одностороннего действия.
2. Составить пневматическую принципиальную схему управления пневмоцилиндром двухстороннего действия.
3. В программе схемотехнического моделирования составить схему управления шаговым двигателем и доказать её работоспособность.
4. Разработать программу для управления шаговым двигателем с использованием прерываний от таймера.
5. Разработать программу для регулирования частоты вращения электродвигателя постоянного тока с использованием ШИМ-модуляции.
6. Составить и рассчитать схему каскада на биполярном транзисторе для управления выданным шаговым двигателем. Данные двигателя получить экспериментальным путём с использованием мультиметра или поиском в сети Интернет.
7. Составить и рассчитать схему каскада на полевом транзисторе для управления выданным шаговым двигателем. Данные двигателя получить экспериментальным путём с использованием мультиметра или поиском в сети Интернет.
8. Составить и рассчитать схему каскада на полевом транзисторе для управления указанным пневмораспределителем. Данные распределителя получить экспериментальным путём с использованием мультиметра или поиском в сети Интернет.
9. Составить и рассчитать схему каскада на биполярном транзисторе для управления указанным пневмораспределителем. Данные распределителя получить экспериментальным путём с использованием мультиметра или поиском в сети Интернет.

10. Составить схему каскада на биполярном транзисторе для управления шаговым двигателем.
11. Составить схему каскада на полевом транзисторе для управления шаговым двигателем.
12. Составить схему каскада на полевом транзисторе для управления пневмораспределителем.
13. Составить и рассчитать схему каскада на биполярном транзисторе для управления пневмораспределителем.
14. Составить схему драйвера для униполярного шагового электродвигателя.
15. Составить схему драйвера для биполярного шагового электродвигателя.
16. Составить схему на транзисторах для изменения направления вращения электродвигателя постоянного тока.

ИД-3 (ОПК-9) Владеет навыками отладки и настройки электрических и пневматических схем с использованием приборов для измерений и контроля электрических и пневматических величин

Результаты обучения	Контрольные мероприятия
Владеет навыками измерения электрических и пневматических величин и использовать их в устройствах контроля	ЛР06, ЛР07, ЛР08, Экз01, КПО1
Владеет техническими средствами автоматизации проектирования	ЛР06, ЛР07, ЛР08, Экз01, КПО1
Владеет навыками применения микропроцессорной техники в мехатронных и робототехнических системах	ЛР06, ЛР07, ЛР08, Экз01, КПО1

Вопросы к защите лабораторной работы ЛР06

1. Магнитный цилиндр одностороннего действия.
2. Магнитный цилиндр двухстороннего действия.
3. Логические элементы «И», «ИЛИ», «НЕТ», «ДА».
4. Ресивер.
5. Блок подготовки воздуха.
6. Бистабильный распределитель.
7. Моностабильный распределитель.
8. Поясните разработанную схему.

Вопросы к защите лабораторной работы ЛР07

1. Магнитный герконовый датчик.
2. Электромагнитные распределители.
3. Реле.
4. Поясните разработанную схему.

Вопросы к защите лабораторной работы ЛР08

1. Расскажите ход выполнения работы.
2. Что такое ПЛК?
3. Как программируется ПЛК в лабораторной работе?
4. Таймеры.
5. Поясните разработанную схему.

Теоретические вопросы к экзамену Экз01

1. Принципы работы электро- гидро- и пневмоприводов.
2. Статические характеристики приводов мехатронных устройств.
3. Скоростные, нагрузочные и механические характеристики приводов.
4. Функциональные особенности электро- гидро- и пневмоприводов.

5. Влияние функциональных особенностей приводов на их характеристики.
6. Основания выбора приводов различных типов при решении конкретной задачи.
7. Методы расчёта статических характеристик приводов.
8. Методы расчёта параметров электро- гидро- и пневмоприводов.
9. Выбор привода по характеристикам при решении конкретной задачи.
10. Пакеты прикладных программ, используемых для разработки и симуляции электрических схем.
11. Частные и обобщенные критерии оценки функциональной пригодности и конкурентоспособности приводов мехатронных устройств.
12. Методик оценки функциональной пригодности приводов мехатронных систем.
13. Методики расчёта приводов с учётом их конкурентоспособности.
14. Оценка показатели функциональной пригодности и конкурентоспособности приводов мехатронных устройств.
15. Критерии оценки предпочтительности и конкурентоспособности различных проектных вариантов, разрабатываемых электро- гидро- и пневмоприводов.
16. Анализ различных вариантов построения приводов по показателям функциональной пригодности и конкурентоспособности.
17. Разработка электро- гидро- и пневмоприводов с учётом выбора наиболее эффективного проектного решения на основе ранжирования проектных вариантов согласно применяемым критериям оценки предпочтительности и конкурентоспособности.
18. Принципы составления электронных схем в средствах схемотехнического моделирования.
19. Принципы тестирования электронных схем.
20. Применение генераторы входных сигналов для симуляции работы электронных схем.
21. Применение приборов измерения и контроля для определения напряжений и токов в электронных схемах.
22. Поиск технической документации на компоненты мехатронных систем.
23. Анализ технической документации на компоненты мехатронных систем.
24. Анализ технических характеристик серийно выпускаемых компонентов с целью выбора наиболее предпочтительного из них при разработке мехатронной системы.
25. Разработка экспериментальных и макетных образцов электронных схем.

Практические задания к экзамену Экз01

1. Оценить функциональную пригодность и конкурентоспособность применения пневматического привода для открывания дверей общественного транспорта при помощи частных и обобщенных критериев.
2. Оценить функциональную пригодность и конкурентоспособность применения пневматического привода для управления оперением самолёта при помощи частных и обобщенных критериев.
3. Предложить различные варианты приводов для разгрузки деталей с конвейера.
4. По выданной электрической схеме определить её функциональное назначение, объяснить принцип работы и порядок расчёта пассивных элементов.
5. По выданной электрической схеме определить её функциональное назначение, основы для выбора активных элементов, найти на них документацию, перечислить их основные характеристики и объяснить принцип работы схемы.
6. Назвать тип и основные характеристики выданных электронных компонентов. При необходимости целесообразно осуществлять поиск документации в сети Интернет.
7. Расшифровать цветовую маркировку выданных электронных компонентов.
8. По выданной пневматической схеме определить её функциональное назначение, объяснить принцип работы и объяснить назначение элементов.

9. В программе схемотехнического моделирования составить схему управления шаговым двигателем и доказать её работоспособность.

10. Определить параметры выданных электронных компонентов при помощи измерительного оборудования.

11. Разработать программу для управления шаговым двигателем с использованием прерываний от таймера.

12. Разработать программу для регулирования частоты вращения электродвигателя постоянного тока с использованием ШИМ-модуляции.

13. Составить и рассчитать схему каскада на биполярном транзисторе для управления выданным шаговым двигателем. Данные двигателя получить экспериментальным путём с использованием мультиметра или поиском в сети Интернет.

14. Составить и рассчитать схему каскада на полевом транзисторе для управления выданным шаговым двигателем. Данные двигателя получить экспериментальным путём с использованием мультиметра или поиском в сети Интернет.

15. Составить и рассчитать схему каскада на полевом транзисторе для управления указанным пневмораспределителем. Данные двигателя получить экспериментальным путём с использованием мультиметра или поиском в сети Интернет.

16. Составить и рассчитать схему каскада на биполярном транзисторе для управления указанным пневмораспределителем. Данные двигателя получить экспериментальным путём с использованием мультиметра или поиском в сети Интернет.

17. Составить пневматическую принципиальную схему управления пневмоцилиндром одностороннего действия.

18. Составить пневматическую принципиальную схему управления пневмоцилиндром двухстороннего действия.

Вопросы к защите курсового проекта КП01

1. Объясните принцип работы привода, используемого в Вашей работе?
2. Какие характеристики приводов Вы определяли в Вашей работе?
3. Каким образом осуществлялся выбор типа привода в Вашей работе?
4. Каким образом Вы проводили расчёт статической характеристики приводов?
5. Какие пакеты прикладных программ, используемых для разработки и симуляции электрических схем Вы знаете?
6. Какие критерии оценки предпочтительности и конкурентоспособности различных проектных вариантов, разрабатываемых электро- гидро- и пневмоприводов Вы знаете?
7. Какие принципы составления электрических, пневматических или гидравлических схем Вы использовали в Вашей работе?
8. Какие принципы тестирования электронных схем Вы знаете?

Результат обучения по дисциплине считается достигнутым при получении обучающимся оценки «зачтено», «удовлетворительно», «хорошо», «отлично» по каждому из контрольных мероприятий, относящихся к данному результату обучения.

8.2. Критерии и шкалы оценивания

8.2.1. Шкалы оценивания

Для контрольных мероприятий устанавливается минимальное и максимальное количество баллов в соответствии с таблицей 8.1.

Контрольное мероприятие считается пройденным успешно при условии набора количества баллов не ниже минимального.

Результат обучения по дисциплине считается достигнутым при успешном прохождении обучающимся всех контрольных мероприятий, относящихся к данному результату обучения.

Таблица 8.1 – Шкалы оценивания контрольных мероприятий

Обозначение	Наименование	Форма контроля	Количество баллов	
			min	max
СР01-СР19	Контроль выполнения заданий для самостоятельной работы реализуется в ходе защиты лабораторных работ	опрос	20	57
ПР01-ПР25	Контроль выполнения практических заданий реализуется в ходе защиты лабораторных работ	опрос	25	75
ЛР01	Изучение алгоритма управления исполнительного электродвигателя	защита отчета	2	8
ЛР02	Исследование мембранного привода	защита отчета	3	10
ЛР03	Получение механической характеристики электродвигателя постоянного тока	защита отчета	3	10
ЛР04	Получить представление о разновидностях шаговых электродвигателей	защита отчета	3	10
ЛР05	Изучение шаговых двигателей	защита отчета	3	10
ЛР06	Изучение принципов построения и управления пневматическими приводами	защита отчета	3	10
ЛР07	Изучение принципов построения и управления электропневматическими приводами с помощью релейно-контактных схем	защита отчета	3	10
ЛР08	Изучение принципов построения и управления электропневматическими приводами с помощью программируемого логического контроллера	защита отчета	3	10
Зач01	Зачет	зачет	17	40
Зач02	Зачет	зачет	17	40
Экз01	Экзамен	экзамен	17	40
КП01	Защита КП	защита КП	41	100

8.2.2. Критерии оценивания

При оценивании результатов обучения по дисциплине в ходе текущего контроля успеваемости используются следующие критерии.

Минимальное количество баллов выставляется обучающемуся при выполнении всех указанных показателей (Таблица 8.2), допускаются несущественные неточности в изложении и оформлении материала

Таблица 8.2 – Критерии оценивания мероприятий текущего контроля успеваемости

Наименование, обозначение	Показатели выставления минимального количества баллов
Лабораторная работа	лабораторная работа выполнена в полном объеме; по лабораторной работе представлен отчет, содержащий необходимые

Наименование, обозначение	Показатели выставления минимального количества баллов
	расчеты, выводы, оформленный в соответствии с установленными требованиями; на защите лабораторной работы даны правильные ответы не менее чем на 50% заданных вопросов
Опрос	даны правильные ответы не менее чем на 50% заданных вопросов

При оценивании результатов обучения по дисциплине в ходе промежуточной аттестации используются следующие критерии.

Экзамен (Экз01).

Задание состоит из 2 теоретических вопросов и 2 практических заданий.

Время на подготовку: 60 минут.

Каждый теоретический вопрос и каждое практическое задание оценивается максимально 10 баллами. Максимальное суммарное количество баллов – 40.

Критерии оценивания ответа на теоретический вопрос

Показатель	Максимальное количество баллов
Знание определений основных понятий, грамотное употребление понятий	2
Полнота раскрытия вопроса	3
Умение раскрыть взаимосвязи между отдельными компонентами (понятиями и моделями, теоремами и их применением, данными и формулами и т.п.)	3
Ответы на дополнительные вопросы	2
Всего	10

Критерии оценивания выполнения практического задания

Показатель	Максимальное количество баллов
Формализация условий задачи	2
Обоснованность выбора метода (модели, алгоритма) решения	3
Правильность проведение расчетов	3
Полнота анализа полученных результатов	2
Всего	10

Итоговая оценка по дисциплине выставляется с учетом результатов текущего контроля (приведенных к норме в 60 баллов) с использованием следующей шкалы.

Оценка	Набрано баллов
«отлично»	81-100
«хорошо»	61-80
«удовлетворительно»	41-60
«неудовлетворительно»	0-40

Зачет (Зач01).

Задание состоит из 1 теоретического вопроса и 1 практического задания.

Время на подготовку: 45 минут.

Каждый теоретический вопрос и практическое задание оценивается максимально 20 баллами. Максимальное суммарное количество баллов – 40.

Критерии оценивания ответа на теоретический вопрос

Показатель	Максимальное количество баллов
Знание определений основных понятий, грамотное употребления понятий	4
Полнота раскрытия вопроса	6
Умение раскрыть взаимосвязи между отдельными компонентами (понятиями и моделями, теоремами и их применением, данными и формулами и т.п.)	6
Ответы на дополнительные вопросы	4
Всего	20

Критерии оценивания выполнения практического задания

Показатель	Максимальное количество баллов
Формализация условий задачи	4
Обоснованность выбора метода (модели, алгоритма) решения	6
Правильность проведения расчетов	6
Полнота анализа полученных результатов	4
Всего	20

Итоговая оценка по дисциплине выставляется с учетом результатов текущего контроля (приведенных к норме в 60 баллов) с использованием следующей шкалы.

Оценка	Набрано баллов
«зачтено»	41-100
«не зачтено»	0-40

Зачет (Зач02).

Задание состоит из 1 теоретического вопроса и 1 практического задания.

Время на подготовку: 45 минут.

Каждый теоретический вопрос и практическое задание оценивается максимально 20 баллами. Максимальное суммарное количество баллов – 40.

Критерии оценивания ответа на теоретический вопрос

Показатель	Максимальное количество баллов
Знание определений основных понятий, грамотное употребления понятий	4
Полнота раскрытия вопроса	6
Умение раскрыть взаимосвязи между отдельными компонентами (понятиями и моделями, теоремами и их применением, данными и формулами и т.п.)	6
Ответы на дополнительные вопросы	4
Всего	20

Критерии оценивания выполнения практического задания

Показатель	Максимальное
------------	--------------

	количество баллов
Формализация условий задачи	4
Обоснованность выбора метода (модели, алгоритма) решения	6
Правильность проведение расчетов	6
Полнота анализа полученных результатов	4
Всего	20

Итоговая оценка по дисциплине выставляется с учетом результатов текущего контроля (приведенных к норме в 60 баллов) с использованием следующей шкалы.

Оценка	Набрано баллов
«зачтено»	41-100
«не зачтено»	0-40

Защита КР (КР01).

На защите курсовой работы обучающемуся задаются 8-10 вопросов по теме курсовой работы; оцениваются формальные и содержательные критерии.

Результаты защиты курсовой работы оцениваются максимально 100 баллами.

Критерии оценивания курсового проекта

№	Показатель	Максимальное количество баллов
I.	Выполнение курсовой работы	5
1.	Соблюдение графика выполнения КР	2
2.	Самостоятельность и инициативность при выполнении КР	3
II.	Оформление курсовой работы	10
5.	Грамотность изложения текста, безошибочность	3
6.	Владение информационными технологиями при оформлении КР	4
4.	Качество графического материала	3
III.	Содержание курсовой работы	15
8.	Полнота раскрытия темы КР	10
9.	Качество введения и заключения	3
10.	Степень самостоятельности в изложении текста (оригинальность)	2
IV.	Защита курсовой работы	70
11.	Понимание цели КР	5
12.	Владение терминологией по тематике КР	5
13.	Понимание логической взаимосвязи разделов КР	5
14.	Владение применяемыми методиками расчета	5
15.	Степень освоения рекомендуемой литературы	5
16.	Умение делать выводы по результатам выполнения КР	5
17.	Степень владения материалами, изложенными в КР, качество ответов на вопросы по теме КР	40
	Всего	100

Итоговая оценка выставляется с использованием следующей шкалы.

Оценка	Набрано баллов
«отлично»	81-100
«хорошо»	61-80
«удовлетворительно»	41-60
«неудовлетворительно»	0-40

МИНИСТЕРСТВО НАУКИ И ВЫСШЕГО ОБРАЗОВАНИЯ РОССИЙСКОЙ ФЕДЕРАЦИИ
Федеральное государственное бюджетное образовательное учреждение
высшего образования

«Тамбовский государственный технический университет»
(ФГБОУ ВО «ТГТУ»)



УТВЕРЖДАЮ

Директор ИАиИТ

_____ Ю.Ю. Громов
« 15 » _____ февраля _____ 20 23 г.

РАБОЧАЯ ПРОГРАММА ДИСЦИПЛИНЫ

Б1.О.10.07 Подтверждение соответствия и управление качеством
(шифр и наименование дисциплины в соответствии с утвержденным учебным планом подготовки)

Направление

15.03.06 «Мехатроника и робототехника»
(шифр и наименование)

Профиль

«Информационно-сенсорные системы в мехатронике»
(наименование профиля образовательной программы)

Формы обучения: **очная**

Кафедра: **Мехатроника и технологические измерения**
(наименование кафедры)

Составитель:

К.Т.Н., доцент
степень, должность

подпись

Г.В. Шишкина
инициалы, фамилия

Заведующий кафедрой

подпись

П.В. Балабанов
инициалы, фамилия

Тамбов 2023

1. ПЛАНИРУЕМЫЕ РЕЗУЛЬТАТЫ ОБУЧЕНИЯ ПО ДИСЦИПЛИНЕ И ЕЕ МЕСТО В СТРУКТУРЕ ОПОП

Цель освоения дисциплины – достижение планируемых результатов обучения (таблица 1.1), соотнесенных с индикаторами достижения компетенций и целью реализации ОПОП.

Дисциплина входит в состав обязательной части образовательной программы.

Таблица 1.1 – Результаты обучения по дисциплине

Код, наименование индикатора	Результаты обучения по дисциплине
ОПК-13 Способен применять методы контроля качества изделий и объектов в сфере профессиональной деятельности	
ИД-2 (ОПК-13) знает организационные, научные и методические основы стандартизации и сертификации, основные понятия и терминов в области управления качеством	формулирует основные термины и понятия в области стандартизации, сертификации и управления качеством
	перечисляет цели и задачи стандартизации, оценки соответствия
	имеет представление о законодательно-нормативной базе стандартизации и сертификации, методах стандартизации, формах оценки соответствия
ИД-4 (ОПК-13) умеет анализировать и применять техническую и нормативно-правовую документацию в профессиональной деятельности	формирует доказательную базу при оценке соответствия
	оформляет документы по оценке и подтверждению соответствия
ИД-6 (ОПК-13) владеет навыками оформления документов для организации подтверждения соответствия установленным требованиям объектов профессиональной деятельности	владеет навыками оформления деклараций соответствия, сертификатов соответствия

Результаты обучения по дисциплине достигаются в рамках осуществления всех видов контактной и самостоятельной работы обучающихся в соответствии с утвержденным учебным планом.

Индикаторы достижения компетенций считаются сформированными при достижении соответствующих им результатов обучения.

2. ОБЪЁМ ДИСЦИПЛИНЫ

Объем дисциплины составляет 3 зачетных единицы.

Ниже приведено распределение общего объема дисциплины (в академических часах) в соответствии с утвержденными учебными планами.

Виды работ	Форма обучения
	Очная
	6 семестр
<i>Контактная работа</i>	33
занятия лекционного типа	16
лабораторные занятия	
практические занятия	16
курсовое проектирование	
консультации	
промежуточная аттестация	1
<i>Самостоятельная работа</i>	75
<i>Всего</i>	108

3. СОДЕРЖАНИЕ ДИСЦИПЛИНЫ

Раздел 1. Подтверждение соответствия

Тема 1.1. Введение

Основные понятия. Система сертификации и ее функции. Положение о системе сертификации ГОСТ Р. Цели, принципы и формы сертификации. Участники сертификации. Этапы сертификации. Законодательно-нормативная база и методы сертификации.

Тема 1.2 Техническое регулирование, оценка соответствия и подтверждение соответствия

Оценка соответствия. Основные формы оценки соответствия. Подтверждение соответствия. Экономическое обоснование выбора схем подтверждения соответствия. Добровольное подтверждение соответствия. Знаки соответствия.

Обязательное подтверждение соответствия. Декларирование соответствие. Обязательная сертификация. Организация обязательной сертификации. Знак обращения на рынке. Права и обязанности заявителя в области обязательного подтверждения соответствия.

Условия ввоза на территорию России продукции.

Доказательная база при оценке соответствия.

Оформление сертификата соответствия.

Тема 1.3. Сертификация по отраслям экономики

Сертификация систем качества. Сертификация производства. Сертификация услуг (работ). Экологическая сертификация. Сертификация персонала. Договорные отношения в системе подтверждения соответствия.

Тема 1.4. Аккредитация

Цели и принципы аккредитации. Национальная система аккредитации. Аккредитация органов по сертификации и испытательных лабораторий. Сертификационные испытания при аккредитации.

Тема 1.5. Международная и зарубежная сертификация

Зарубежная сертификация. Зарубежная аккредитация. Сертификационные корпорации. Стандарты серии ИСО 9000 и др. в свете глобального подхода.

Практические занятия

ПР01. Законодательно-нормативная база оценки и подтверждения соответствия. Федеральный закон «О техническом регулировании»

ПР02. Законодательно-нормативная база оценки и подтверждения соответствия. Закон «О защите прав потребителей»

ПР03. Схемы декларирования обязательного подтверждения соответствия. Схемы сертификации

Самостоятельная работа

СР01. По рекомендованной литературе:

1. Изучить основные понятия сертификации.
2. Изучить Положение о системе сертификации ГОСТ Р.
3. Изучить цели, принципы и формы сертификации.
4. Изучить этапы сертификации.
5. Изучить законодательно-нормативную базу сертификации.
6. Изучить основные методы сертификации.

СР02. По рекомендованной литературе основные понятия подтверждения соответствия:

1. Изучить основные формы оценки соответствия.
2. Изучить понятие подтверждение соответствия.
3. Научиться проводить экономическое обоснование выбора схем подтверждения соответствия.
4. Изучить понятие добровольное подтверждение соответствия.
5. Изучить знаки соответствия и знак обращения на рынке.
6. Изучить формы обязательного подтверждения соответствия: декларирование соответствия, обязательная сертификация.
7. Изучить организацию обязательной сертификации.
8. Изучить права и обязанности заявителя в области обязательного подтверждения соответствия.
9. Изучить доказательную базу при оценке соответствия.
10. Изучить порядок оформления сертификата соответствия.

СР03. По рекомендованной литературе:

1. Изучить сертификацию систем качества.
2. Изучить сертификацию производства.
3. Изучить сертификацию услуг (работ).
4. Изучить экологическую сертификацию.
5. Изучить сертификацию персонала.
6. Изучить договорные отношения в системе подтверждения соответствия.

СР04. По рекомендованной литературе:

1. Изучить цели и принципы аккредитации.
2. Изучить Национальную систему аккредитации.
3. Изучить аккредитацию органов по сертификации и испытательных лабораторий.
4. Изучить виды сертификационных испытаний при аккредитации.

СР05. По рекомендованной литературе:

1. Изучить сертификацию зарубежных стран.
2. Изучить аккредитацию зарубежных стран.
3. Изучить основные положения стандартов серии ИСО 9000.

Раздел 2. Управление качеством

Тема 2.1. Основные понятия в области управления качеством

Основные термины и определения в области качества. Цели и задачи управления качеством.

Тема 2.2. Оценка качества. Факторы влияющие на качество. Этапы жизненного цикла продукции

Классификация свойств и показателей качества. Методы измерения и расчета показателей качества. Оценка качества. Виды контроля.

Факторы определяющие качество. Дефекты: классификация, влияние на качество, градация товаров. Этапы жизненного цикла продукции. Обеспечение качества на всех этапах жизненного цикла продукции.

Тема 2.3. Эволюция подходов к управлению качеством, методов и средств управления качеством

Формирование подходов к управлению качеством. Этапы развития всеобщего управления качеством. Японские модели управления качеством. Отечественные системы управления качеством.

Тема 2.4. Современная концепция всеобщего управления качеством

Основные составляющие и типовые модели всеобщего управления качеством: процессный подход, обязательства по качеству (преданность качеству) в организации, работа в команде, кружки качества, команды по улучшению качества, коммуникации в организации, культура в организации. Модели всеобщего управления качеством.

Тема 2.5. Основы процессного подхода

Процессный подход: Понятие «процесс». Владелец процесса. Схема (графическое представление) процесса с выделением специфических видов входов, промежуточных характеристик и выходов. Специальный процесс. Изменение ролей владельца в ходе выполнения процесса. Цепочка процессов. Сеть процессов в организации. Таблица контрольных точек. Персональные индикаторы качества работы.

Тема 2.6. Инструменты и методы контроля, анализа и управления качеством

Инструменты и методы менеджмента качества: статистические инструменты контроля, анализа и управления качеством; новые инструменты управления качеством, работающие с вербальной информацией; комплексные инструменты и методологии улучшения качества.

Тема 2.7. Международные стандарты серии ИСО 9000. Отраслевые системы управления качеством

Семейство МС ИСО 9000. Основные требования к СМК. Принципы менеджмента качества. Документация СМК. Разработка и внедрение СМК в организации. Отраслевые системы управления качеством.

Тема 2.8. Правовой и экономический аспект управления качеством

Обязательные требования к качеству. Документы определяющие обязательные требования к качеству, ответственность за качество. Затраты на качество. Методы определения и оптимизации затрат на качество. Анализ затрат на качество.

Практические занятия

ПР04. 7 простых японских статистических методов контроля, анализа и управления качеством.

ПР05. Инструменты и методы, работающие с вербальной информацией.

Самостоятельная работа

СР06. По рекомендованной литературе:

1. Изучить основные термины в области управления качеством (качество, менеджмент качества, управление качеством, обеспечение качества, улучшение качества).
2. Ознакомится с основными целями и задачами управления качеством.
3. Познакомится с различным пониманием качества.

СР07. По рекомендованной литературе:

1. Изучить классификацию свойств и показателей качества.
2. Изучить виды контроля качества.
3. Изучить классификацию дефектов.
4. Изучить этапы жизненного цикла продукции.

СР08. По рекомендованной литературе:

1. Изучить цикл улучшения и цикл обеспечения качества Деминга.

2. Изучить 14 постулатов Деминга.
3. Изучить японские модели управления качеством (кружки качества, программа «ПЯТИ НУЛЕЙ», система JIT, система КАНБАН).
4. Изучить отечественные модели управления качеством (Концепция БИП, КАНАР-СПИ, НОРМ, КС УКП).

СР09. По рекомендованной литературе:

1. Изучить основы процессного подхода, работы в команде (команды по улучшению качества, кружки качества).
2. Изучит важность коммуникации и культуры в организации.
3. Изучить модели всеобщего управления качеством.

СР10. По рекомендованной литературе изучить основные понятия процессного подхода:

1. Изучить термины процессного подхода (процесс, владелец процесса, специальный процесс).
2. Изучить графическое представление процесса.
3. Изучить основные виды входов и выходов процесса.
4. Изучить графическое представление цепочки и сети процессов.

СР11. По рекомендованной литературе изучить основные инструменты контроля качества:

1. Изучить простые японские статистические инструменты (контрольный листок, гистограмма).
2. Изучить инструменты работающие с вербальной информацией (мозговой штурм (атака, осада, атака разносом), диаграмма сродства, диаграмм связей, древовидная диаграмма, матричная диаграмма, стрелочная диаграмма, поточная диаграмма процесса, диаграмма процесса осуществления программы, матрица приоритетов).
3. Изучить работу в командах.
4. Познакомиться с новейшими инструментами управления качеством (анализ форм и последствий режимов отказа (FMEA-методология), развертывание функции качества (QFD-методология), методология реинжиниринга, методология бенчмаркинга, методология шести сигм, методология самооценки, методология решения проблем).

СР12. По рекомендованной литературе:

1. Ознакомиться со стандартами ИСО серии 9000 (область применения, требования).
2. Изучить принципы менеджмента качества.
3. Изучить основные виды документов СМК (политика, цели в области качества, руководство по качеству, документированные процедуры, должностные инструкции, записи).
4. Познакомиться с отраслевыми системами управления качеством (ХАССП, экологический менеджмент и др.).

СР13. По рекомендованной литературе:

1. Изучить в каких документах определены обязательные требования к качеству.
2. Изучить какие документы определяют ответственность руководства и персонала за качество.
3. Изучить Подход Тагути к анализу затрат на качество.
4. Изучить Модель РАФ.
5. Изучить Модель стоимости процесса.

4. ПЕРЕЧЕНЬ УЧЕБНОЙ ЛИТЕРАТУРЫ, ИНФОРМАЦИОННЫХ РЕСУРСОВ И ТЕХНОЛОГИЙ

4.1. Учебная литература

1. Пухаренко, Ю.В. Метрология, стандартизация и сертификация. Интернет-тестирование базовых знаний [Электронный ресурс] : учебное пособие / Ю.В. Пухаренко, В.А. Норин. — Электрон. дан. — Санкт-Петербург : Лань, 2017. — 308 с. — Режим доступа: <https://e.lanbook.com/book/91067>. — Загл. с экрана.

2. Пономарев, С.В. Управление качеством процессов и продукции. Кн.1: Введение в системы менеджмента качества процессов в производственной, коммерческой и образовательной сферах : учеб. пособие [Электронный ресурс] / С.В. Пономарев, С.В. Мищенко, Е.С. Мищенко и др. – Тамбов: Изд-во ФГБОУ ВПО «ТГТУ», 2012. – 225 с. – Режим доступа: <http://www.tstu.ru/book/elib/pdf/2012/ponomarev1.pdf>

3. Пономарев, С.В. Управление качеством процессов и продукции. Кн. 2: Инструменты и методы менеджмента качества процессов в производственной, коммерческой и образовательной сферах : учеб. Пособие [Электронный ресурс] / С.В. Пономарев, Г.А. Соседов, Е.С. Мищенко и др. – Тамбов: Изд-во ФГБОУ ВПО «ТГТУ», 2012. – 198 с. – Режим доступа: <http://www.tstu.ru/book/elib/pdf/2012/ponomarev2.pdf>

4. Кайнова, В.Н. Метрология, стандартизация и сертификация. Практикум. [Электронный ресурс] : Учебные пособия / В.Н. Кайнова, Т.Н. Гребнева, Е.В. Тесленко, Е.А. Куликова. — Электрон. дан. — СПб. : Лань, 2015. — 368 с. — Режим доступа: <http://e.lanbook.com/book/61361>.

5. Пономарев, С.В. Управление качеством процессов и продукции. Кн. 3: Специальные вопросы менеджмента качества процессов в производственной, коммерческой и образовательной сферах: учеб. пособие [Электронный ресурс] / С.В. Пономарев, С.В. Мищенко, Е.С. Мищенко и др. – Тамбов: Изд-во ФГБОУ ВПО «ТГТУ», 2013. – 220 с. – Режим доступа: <http://www.tstu.ru/book/elib/pdf/2013/ponomarev-a.pdf>

6. Основы стандартизации, сертификации, метрологии в вопросах и ответах [Электронный ресурс] : учебное пособие / Н.П. Андреева [и др.]. — 3-е изд. — Электрон. текстовые данные. — Набережные Челны: Набережночелнинский государственный педагогический университет, 2018. — 117 с. — 2227-8397. — Режим доступа: <http://www.iprbookshop.ru/77567.html>

4.2. Интернет-ресурсы, в том числе современные профессиональные базы данных и информационные справочные системы

Университетская информационная система «РОССИЯ» <https://uisrussia.msu.ru>

Справочно-правовая система «Консультант+» <http://www.consultant-urist.ru>

Справочно-правовая система «Гарант» <http://www.garant.ru>

База данных Web of Science <https://apps.webofknowledge.com/>

База данных Scopus <https://www.scopus.com>

Портал открытых данных Российской Федерации <https://data.gov.ru>

База открытых данных Министерства труда и социальной защиты РФ <https://rosmintrud.ru/opendata>

База данных Научной электронной библиотеки eLIBRARY.RU <https://elibrary.ru/>

База данных профессиональных стандартов Министерства труда и социальной защиты РФ <http://profstandart.rosmintrud.ru/obshchiy-informatsionnyy-blok/natsionalnyy-reestr-professionalnykh-standartov/>

Базы данных Министерства экономического развития РФ <http://www.economy.gov.ru>

База открытых данных Росфинмониторинга <http://www.fedsfm.ru/opendata>

Электронная база данных «Издательство Лань» <https://e.lanbook.com>

Электронная библиотечная система «IPRbooks» <http://www.iprbookshop.ru>

База данных «Электронно-библиотечная система «ЭБС ЮРАЙТ» <https://www.biblio-online.ru>

База данных электронно-библиотечной системы ТГТУ <http://elib.tstu.ru>

Федеральная государственная информационная система «Национальная электронная библиотека» <https://нэб.пф>

Национальный портал онлайн обучения «Открытое образование» <https://openedu.ru>

Электронная база данных "Polpred.com Обзор СМИ" <https://www.polpred.com>

Официальный сайт Федерального агентства по техническому регулированию и метрологии <http://protect.gost.ru/>

Ресурсы электронной информационно-образовательной среды университета представлены в локальном нормативном акте «Положение об электронной информационно-образовательной среде Тамбовского государственного технического университета».

Электронные образовательные ресурсы, к которым обеспечен доступ обучающихся, в т.ч. приспособленные для использования инвалидами и лицами с ограниченными возможностями здоровья, приведены на официальном сайте университета в разделе «Университет»-«Сведения об образовательной организации»-«Материально-техническое обеспечение и оснащённость образовательного процесса».

Сведения о лицензионном программном обеспечении, используемом в образовательном процессе, представлены на официальном сайте университета в разделе «Образование»-«Учебная работа»-«Доступное программное обеспечение».

5. МЕТОДИЧЕСКИЕ УКАЗАНИЯ ДЛЯ ОБУЧАЮЩИХСЯ ПО ОСВОЕНИЮ ДИСЦИПЛИНЫ

Планирование и организация времени, необходимого для изучения дисциплины.

Важным условием успешного освоения дисциплины является создание Вами системы правильной организации труда, позволяющей распределить учебную нагрузку равномерно в соответствии с графиком образовательного процесса. Большую помощь в этом может оказать составление плана работы на семестр, месяц, неделю, день. Его наличие позволит подчинить свободное время целям учебы, трудиться более успешно и эффективно. С вечера всегда надо распределять работу на завтрашний день. В конце каждого дня целесообразно подвести итог работы: тщательно проверить, все ли выполнено по намеченному плану, не было ли каких-либо отступлений, а если были, по какой причине они произошли. Нужно осуществлять самоконтроль, который является необходимым условием Вашей успешной учебы. Если что-то осталось невыполненным, необходимо изыскать время для завершения этой части работы, не уменьшая объема недельного плана. Все задания к практическим занятиям, а также задания, вынесенные на самостоятельную работу, рекомендуется выполнять непосредственно после соответствующей темы лекционного курса, что способствует лучшему усвоению материала, позволяет своевременно выявить и устранить «пробелы» в знаниях, систематизировать ранее пройденный материал, на его основе приступить к овладению новыми знаниями и навыками.

Система университетского обучения основывается на рациональном сочетании нескольких видов учебных занятий (в первую очередь, лекций и практических занятий), работа на которых обладает определенной спецификой.

Подготовка к лекциям.

Знакомство с дисциплиной происходит уже на первой лекции, где от Вас требуется не просто внимание, но и самостоятельное оформление конспекта. При работе с конспектом лекций необходимо учитывать тот фактор, что одни лекции дают ответы на конкретные вопросы темы, другие – лишь выявляют взаимосвязи между явлениями, помогая студенту понять глубинные процессы развития изучаемого предмета как в истории, так и в настоящее время.

Конспектирование лекций – сложный вид вузовской аудиторной работы, предполагающий интенсивную умственную деятельность студента. Конспект является полезным тогда, когда записано самое существенное и сделано это Вами. Не надо стремиться записать дословно всю лекцию. Такое «конспектирование» приносит больше вреда, чем пользы. Целесообразно вначале понять основную мысль, излагаемую лектором, а затем записать ее. Желательно запись осуществлять на одной странице листа или оставляя поля, на которых позднее, при самостоятельной работе с конспектом, можно сделать дополнительные записи, отметить непонятные места.

Конспект лекции лучше подразделять на пункты, соблюдая красную строку. Этому в большой степени будут способствовать вопросы плана лекции, предложенные преподавателям. Следует обращать внимание на акценты, выводы, которые делает лектор, отмечая наиболее важные моменты в лекционном материале замечаниями «важно», «хорошо запомнить» и т.п. Можно делать это и с помощью разноцветных маркеров или ручек, подчеркивая термины и определения.

Целесообразно разработать собственную систему сокращений, аббревиатур и символов. Однако при дальнейшей работе с конспектом символы лучше заменить обычными словами для быстрого зрительного восприятия текста.

Работая над конспектом лекций, Вам всегда необходимо использовать не только учебник, но и ту литературу, которую дополнительно рекомендовал лектор. Именно такая

серьезная, кропотливая работа с лекционным материалом позволит глубоко овладеть теоретическим материалом.

Подготовка к практическим занятиям.

Подготовку к каждому практическому занятию Вы должны начать с ознакомления с планом практического занятия, который отражает содержание предложенной темы. Тщательное продумывание и изучение вопросов плана основывается на проработке текущего материала лекции, а затем изучения обязательной и дополнительной литературы, рекомендованной к данной теме. Все новые понятия по изучаемой теме необходимо выучить наизусть и внести в глоссарий, который целесообразно вести с самого начала изучения курса.

Результат такой работы должен проявиться в Вашей способности свободно ответить на теоретические вопросы практикума, выступать и участвовать в коллективном обсуждении вопросов изучаемой темы, правильно выполнять практические задания и контрольные работы.

В процессе подготовки к практическим занятиям, Вам необходимо обратить особое внимание на самостоятельное изучение рекомендованной литературы. При всей полноте конспектирования лекции в ней невозможно изложить весь материал из-за лимита аудиторных часов. Поэтому самостоятельная работа с учебниками, учебными пособиями, научной, справочной литературой, материалами периодических изданий и Интернета является наиболее эффективным методом получения дополнительных знаний, позволяет значительно активизировать процесс овладения информацией, способствует более глубокому усвоению изучаемого материала, формирует у Вас отношение к конкретной проблеме.

Рекомендации по работе с литературой.

Работу с литературой целесообразно начать с изучения общих работ по теме, а также учебников и учебных пособий. Далее рекомендуется перейти к анализу монографий и статей, рассматривающих отдельные аспекты проблем, изучаемых в рамках курса, а также официальных материалов и неопубликованных документов (научно-исследовательские работы, диссертации), в которых могут содержаться основные вопросы изучаемой проблемы.

Работу с источниками надо начинать с ознакомительного чтения, т.е. просмотреть текст, выделяя его структурные единицы. При ознакомительном чтении закладками отмечаются те страницы, которые требуют более внимательного изучения.

В зависимости от результатов ознакомительного чтения выбирается дальнейший способ работы с источником. Если для разрешения поставленной задачи требуется изучение некоторых фрагментов текста, то используется метод выборочного чтения. Если в книге нет подробного оглавления, следует обратить внимание ученика на предметные и именные указатели.

Избранные фрагменты или весь текст (если он целиком имеет отношение к теме) требуют вдумчивого, неторопливого чтения с «мысленной проработкой» материала. Такое чтение предполагает выделение: 1) главного в тексте; 2) основных аргументов; 3) выводов. Особое внимание следует обратить на то, вытекает тезис из аргументов или нет.

Необходимо также проанализировать, какие из утверждений автора носят проблематичный, гипотетический характер, и уловить скрытые вопросы.

Понятно, что умение таким образом работать с текстом приходит далеко не сразу. Наилучший способ научиться выделять главное в тексте, улавливать проблематичный характер утверждений, давать оценку авторской позиции – это сравнительное чтение, в ходе которого Вы знакомитесь с различными мнениями по одному и тому же вопросу, сравниваете весомость и доказательность аргументов сторон и делаете вывод о наибольшей убедительности той или иной позиции.

Если в литературе встречаются разные точки зрения по тому или иному вопросу из-за сложности прошедших событий и правовых явлений, нельзя их отвергать, не разобравшись. При наличии расхождений между авторами необходимо найти рациональное зерно у каждого из них, что позволит глубже усвоить предмет изучения и более критично оценивать изучаемые вопросы. Знакомясь с особыми позициями авторов, нужно определять их схожие суждения, аргументы, выводы, а затем сравнивать их между собой и применять из них ту, которая более убедительна.

Следующим этапом работы с литературными источниками является создание конспектов, фиксирующих основные тезисы и аргументы. Можно делать записи на отдельных листах, которые потом легко систематизировать по отдельным темам изучаемого курса. Другой способ – это ведение тематических тетрадей-конспектов по одной какой-либо теме. Большие специальные работы монографического характера целесообразно конспектировать в отдельных тетрадях. Здесь важно вспомнить, что конспекты пишутся на одной стороне листа, с полями и достаточным для исправления и ремарок межстрочным расстоянием (эти правила соблюдаются для удобства редактирования). Если в конспектах приводятся цитаты, то непременно должно быть дано указание на источник (автор, название, выходные данные, № страницы). Впоследствии эта информация может быть использована при написании текста реферата или другого задания.

Таким образом, при работе с источниками и литературой важно уметь:

- сопоставлять, сравнивать, классифицировать, группировать, систематизировать информацию в соответствии с определенной учебной задачей;
- обобщать полученную информацию, оценивать прослушанное и прочитанное;
- фиксировать основное содержание сообщений; формулировать, устно и письменно, основную идею сообщения; составлять план, формулировать тезисы;
- готовить и презентовать развернутые сообщения типа доклада;
- работать в разных режимах (индивидуально, в паре, в группе), взаимодействуя друг с другом;
- пользоваться реферативными и справочными материалами;
- контролировать свои действия и действия своих товарищей, объективно оценивать свои действия;
- обращаться за помощью, дополнительными разъяснениями к преподавателю, другим студентам;
- пользоваться лингвистической или контекстуальной догадкой, словарями различного характера, различного рода подсказками, опорам в тексте (ключевые слова, структура текста, предваряющая информация и др.);
- использовать при говорении и письме перифраз, синонимичные средства, словоописания общих понятий, разъяснения, примеры, толкования, «словотворчество»;
- повторять или перефразировать реплику собеседника в подтверждении понимания его высказывания или вопроса;
- обратиться за помощью к собеседнику (уточнить вопрос, переспросить и др.);
- использовать мимику, жесты (вообще и в тех случаях, когда языковых средств не хватает для выражения тех или иных коммуникативных намерений).

Подготовка к промежуточной аттестации.

При подготовке к промежуточной аттестации целесообразно:

- внимательно изучить перечень вопросов и определить, в каких источниках находятся сведения, необходимые для ответа на них;
- внимательно прочитать рекомендованную литературу;
- составить краткие конспекты ответов (планы ответов).

6. МАТЕРИАЛЬНО-ТЕХНИЧЕСКОЕ ОБЕСПЕЧЕНИЕ

По всем видам учебной деятельности в рамках дисциплины используются аудитории, оснащенные необходимым специализированным оборудованием.

Наименование специальных помещений	Оснащенность специальных помещений	Перечень лицензионного программного обеспечения / Реквизиты подтверждающего документа
учебные аудитории для проведения занятий лекционного типа	Мебель: учебная мебель Технические средства обучения: экран, проектор, компьютер	MS Office, Windows / Корпоративные академические лицензии бессрочные Microsoft Open License № 61010664, 60979359, 61316870, 45560005, 45341392, 44964701, 49066437, 48248804, 49487340, 43925361, 44544975, 43239932, 42882586, 46733190, 45936776, 46019880, 47425744, 47869741, 60102643, 41875901
учебные аудитории для проведения занятий семинарского типа, групповых и индивидуальных консультаций, текущего контроля и промежуточной аттестации	Мебель: учебная мебель Технические средства обучения: экран, проектор, компьютер	OpenOffice / свободно распространяемое ПО

Для самостоятельной работы обучающихся предусмотрены помещения, укомплектованные специализированной мебелью, оснащенные компьютерной техникой с возможностью подключения к сети «Интернет» и обеспечением доступа в электронную информационно-образовательную среду университета.

Наименование помещений для самостоятельной работы обучающихся	Оснащенность помещений для самостоятельной работы обучающихся	Перечень лицензионного программного обеспечения / Реквизиты подтверждающего документа
Помещение для самостоятельной работы обучающихся (читальный зал Научной библиотеки)	Мебель: учебная мебель Комплект специализированной мебели: компьютерные столы Оборудование: компьютерная техника с подключением к информационно-коммуникационной сети «Интернет» и доступом в электронную информационно-образовательную среду образовательной организации, веб-камеры, коммуникационное оборудование, обеспечивающее доступ к сети интернет (проводное соединение и беспроводное соединение по технологии Wi-Fi)	MS Office, Windows / Корпоративная академическая лицензия бессрочная Microsoft Open License №66426830
Помещение для самостоятельной работы обучающихся (ауд. 333/А)	Мебель: учебная мебель Комплект специализированной мебели: компьютерные столы Оборудование: компьютерная техника с подключением к информационно-коммуникационной сети «Интернет» и доступом в электронную информационно-образовательную среду образовательной организации, веб-камеры, коммуникационное оборудование, обеспечивающее доступ к сети интернет (проводное соединение и беспроводное соединение по технологии Wi-Fi)	MS Office, Windows / Корпоративная академическая лицензия бессрочная Microsoft Open License №66426830

7. ТЕКУЩИЙ КОНТРОЛЬ УСПЕВАЕМОСТИ И ПРОМЕЖУТОЧНАЯ АТТЕСТАЦИЯ

Проверка достижения результатов обучения по дисциплине осуществляется в рамках текущего контроля успеваемости и промежуточной аттестации.

7.1. Текущий контроль успеваемости

Текущий контроль успеваемости включает в себя мероприятия по оцениванию выполнения заданий на практических занятиях, заданий для самостоятельной работы. Мероприятия текущего контроля успеваемости приведены в таблице 7.1.

Таблица 7.1 – Мероприятия текущего контроля успеваемости

Обозначение	Наименование	Форма контроля
ПР01	Законодательно-нормативная база оценки и подтверждения соответствия. Федеральный закон «О техническом регулировании»	тест
ПР02	Законодательно-нормативная база оценки и подтверждения соответствия. Закон «О защите прав потребителей»	опрос
ПР03	Схемы декларирования обязательного подтверждения соответствия. Схемы сертификации	опрос
ПР04	7 простых японских статистических методов контроля, анализа и управления качеством.	опрос
ПР05	Инструменты и методы, работающие с вербальной информацией.	опрос
СР02	По рекомендованной литературе основные понятия подтверждения соответствия	доклад
СР10	По рекомендованной литературе изучить основные понятия процессного подхода	доклад
СР11	По рекомендованной литературе изучить основные инструменты контроля качества	доклад

7.2. Промежуточная аттестация

Формы промежуточной аттестации по дисциплине приведены в таблице 7.2.

Обозначение	Форма отчетности	Очная
Зач01	Зачет	6 семестр

8. ФОНД ОЦЕНОЧНЫХ СРЕДСТВ

8.1. Оценочные средства

Оценочные средства соотнесены с результатами обучения по дисциплине и индикаторами достижения компетенций.

ИД-2 (ОПК-13) знает организационные, научные и методические основы стандартизации и сертификации, основные понятия и терминов в области управления качеством

Результаты обучения	Контрольные мероприятия
формулирует основные термины и понятия в области стандартизации, сертификации и управления качеством	ПР01, СР01-СР03, Зач01
перечисляет цели и задачи стандартизации, оценки соответствия	ПР02, СР01
имеет представление о законодательно-нормативной базе стандартизации и сертификации, методах стандартизации, формах оценки соответствия	ПР03, СР04, СР05, Зач01

ИД-4 (ОПК-13) умеет анализировать и применять техническую и нормативно-правовую документацию в профессиональной деятельности

Результаты обучения	Контрольные мероприятия
формирует доказательную базу при оценке соответствия	ПР01, СР06, Зач01
оформляет документы по оценке и подтверждению соответствия	ПР05, СР08

ИД-6 (ОПК-13) владеет навыками оформления документов для организации подтверждения соответствия установленным требованиям объектов профессиональной деятельности

Результаты обучения	Контрольные мероприятия
навыками оформления деклараций соответствия, сертификатов соответствия	ПР02, СР07, Зач01

Задания к ПР01-ПР09 приведены в [1], [3], [6].

Задания для СР01-СР18 приведены в разделе 3.

Теоретические вопросы к зачету Зач01

Раздел 1. Подтверждение соответствия

1. Дайте определение сертификации.
2. Что такое знак соответствия?
3. Когда в России введена в действие система обязательной сертификации ГОСТ Р.?
4. Объясните структуру законодательной и нормативной базы сертификации.
5. Объясните задачи Ростехрегулирования в области сертификации.
6. Что такое система сертификации?
7. Дайте определение сертификата соответствия.
8. Объясните причины разделения сертификации на обязательную и добровольную.
9. Объясните термин «участник сертификации». Перечислите основных участников системы сертификации.
10. В чем заключаются обязанности органов по сертификации и испытательных лабораторий?

11. Что может являться объектом сертификации?
12. Из каких этапов состоит процесс сертификации?
13. В чем заключаются задачи инспекционного контроля при сертификации?
14. В каких случаях происходят приостановление или отмена действия сертификата?
15. Дайте характеристику основных законодательных и нормативных документов по сертификации.
16. Права заявителей на проведение сертификации.
17. Обязанности Совета по сертификации.
18. Отличительные признаки обязательной и добровольной сертификации.
19. Назовите основные принципы сертификации.
20. Каково место подтверждения соответствия в техническом регулировании?
21. Что такое оценка соответствия?
22. Какие основные формы оценки соответствия вы знаете?
23. Что такое подтверждение соответствия?
24. Какие принципы подтверждения соответствия вам известны?
25. Какова цель и формы обязательного подтверждения соответствия?
26. Какие существуют схемы обязательного подтверждения соответствия?
27. Расскажите о схемах сертификации и их содержании.
28. Что такое знаки соответствия?
29. Охарактеризуйте обязательное подтверждение соответствия.
30. В чем смысл декларирования соответствия?
31. Что такое обязательная сертификация?
32. Как организуется обязательная сертификация?
33. Каковы знаки обращения на рынке?
34. Перечислите права и обязанности заявителя на получение обязательного подтверждения соответствия.
35. Каковы условия ввоза в Россию продукции?
36. Что такое доказательная база при оценке соответствия?
37. Как оформляется сертификат соответствия?
38. Каково экономическое обоснование выбора схем подтверждения соответствия?
39. Каковы основные функции органа по сертификации?
40. Какие функции выполняет координационный (управляющий) совет органа по сертификации?
41. В чем заключаются функции апелляционной комиссии и комиссии по сертификации органа по сертификации?
42. Чем определяется компетентность органа по сертификации?
43. Перечислите документы, требующие при подаче заявки на аккредитацию органа по сертификации.
44. Назовите основные функции органа по сертификации персонала.
45. Каким критериям должна соответствовать испытательная лаборатория?
46. Назовите основные функции ответственного за испытательное оборудование в лаборатории?
47. Перечислите основные этапы сертификации испытаний. В чем заключается их содержание?
48. Какая информация должна быть отражена в протоколе испытаний?
49. Какие группы нормативной документации должны быть в аккредитованной испытательной лаборатории?
50. Что такое аккредитация органов по сертификации и испытательных лабораторий?
51. Перечислите этапы процесса аккредитации.
52. Каковы основные требования, предъявляемые к органу аккредитации?
53. Цели и принципы аккредитации.

54. Охарактеризуйте национальную систему аккредитации.
55. Дайте характеристику системы менеджмента качества (СМК).
56. В чем заключается влияние СМК на результаты сертификации?
57. Содержание этапов сертификации систем качества.
58. Назовите восемь принципов СМК.
59. Принципы организации работы по сертификации СМК.
60. Структура регистра системы сертификации СМК.
61. Назовите участников при сертификации СМК.
62. Дайте характеристику сертификации производства.
63. Что такое классификация сертификации услуг (работ)?
64. Экологическая сертификация (общие подходы).
65. Объекты обязательной экологической сертификации.
66. Дайте характеристику договорных отношения в системе подтверждения соответствия.

Раздел 2. Управление качеством

1. Понятия: качество продукции, показатель качества, комплексный показатель.
2. Понятие дефекта, виды дефектов.
3. Понятие СМК, менеджмент качества, управление качеством, обеспечение качества, улучшение качества.
4. Общие методы управления качеством.
5. Понятие жизненного цикла продукции. «Петля качества».
6. Требования к качеству на различных этапах жизненного цикла продукции.
7. Методы оценки качества продукции: классификация, сущность.
8. Градации продукции и услуг по качеству. Критерии для отнесения продукции (услуг) к категориям качества.
9. Факторы, влияющие на формирование и сохранение качества продукции.
10. Стандарты ИСО 9000 как нормативная база СМК: назначение, объекты, применение, содержание.
11. Требования к системе менеджмента качества (СМК) ИСО 9001
12. Принципы менеджмента качества
13. Документы СМК. Иерархия. Основные требования
14. Процесс разработки СМК на предприятии
15. Преимущества сертифицированной СМК / продукции
16. Эволюция подходов к управлению качеством.
17. Становление управления качеством в России.
18. Сущность цикла Деминга.
19. Основные принципы управления качеством. Концепция TQM.
20. Сущность понятия «процесс» и значение процессного подхода.
21. Статистические методы управления качеством.
22. Инструменты контроля качества. Контрольный листок
23. Инструменты контроля качества. Контрольная карта,
24. Инструменты контроля качества. Диаграмма Парето
25. Инструменты контроля качества. Причинно-следственная диаграмма Исикавы.
26. Инструменты контроля качества. Гистограмма
27. Инструменты контроля качества. Метод стратификации
28. Инструменты контроля качества. Диаграмма разброса
29. FMEA –методология
2. QFD - методология
3. Экологический менеджмент. ИСО 14000
4. Роль прослеживаемости и идентификации в управлении качеством продукции.
5. Классификация затрат на качество.

6. Разработка и внедрение систем качества. Значение внутреннего аудита (проверки) для СМК.
7. Классификация заинтересованных сторон. Их интересы и требования
8. В чем заключается экономический аспект качества?
9. Документы, определяющие обязательные требования к качеству, ответственность за качество.

8.2. Критерии и шкалы оценивания

Каждое мероприятие текущего контроля успеваемости оценивается по шкале «зачтено», «не зачтено».

Оценка «зачтено» выставляется обучающемуся при выполнении всех указанных показателей (Таблица 8.1), допускаются несущественные неточности в изложении и оформлении материала

При невыполнении хотя бы одного из показателей выставляется оценка «не зачтено».

Таблица 8.1 – Критерии оценивания мероприятий текущего контроля успеваемости

Наименование, обозначение	Показатель
Контрольная работа	правильно решено не менее 50% заданий
Тест	правильно решено не менее 50% тестовых заданий
Опрос	даны правильные ответы не менее чем на 50% заданных вопросов
Доклад	тема доклада раскрыта, сформулированы выводы; соблюдены требования к объему и оформлению доклада (презентации к докладу)

При оценивании результатов обучения по дисциплине в ходе промежуточной аттестации используются следующие критерии и шкалы.

Зачет (Зач01).

Задание состоит из 2 теоретических вопросов и 1 практического задания.

Время на подготовку: 45 минут.

Оценка «зачтено» выставляется обучающемуся, если он знает программный материал, грамотно и по существу излагает его, не допуская существенных неточностей в ответах на вопросы, правильно применяет теоретические положения при решении практических заданий.

Оценка «не зачтено» выставляется обучающемуся, который не знает значительной части программного материала, допускает существенные ошибки в ответах на вопросы и при выполнении практических заданий.

Результат обучения по дисциплине считается достигнутым при получении обучающимся оценки «зачтено», «удовлетворительно», «хорошо», «отлично» по каждому из контрольных мероприятий, относящихся к данному результату обучения.

МИНИСТЕРСТВО НАУКИ И ВЫСШЕГО ОБРАЗОВАНИЯ РОССИЙСКОЙ ФЕДЕРАЦИИ
Федеральное государственное бюджетное образовательное учреждение
высшего образования

«Тамбовский государственный технический университет»
(ФГБОУ ВО «ТГТУ»)



УТВЕРЖДАЮ

*Директор института автоматизации и
информационных технологий*

_____ Ю.Ю. Громов
« 15 » _____ февраля 20 23 г.

РАБОЧАЯ ПРОГРАММА ДИСЦИПЛИНЫ

Б1.О.10.08 Организация испытаний мехатронных систем

(шифр и наименование дисциплины в соответствии с утвержденным учебным планом подготовки)

Направление)

15.03.06 Мехатроника и робототехника

(шифр и наименование)

Профиль

Информационно-сенсорные системы в мехатронике

(наименование профиля образовательной программы)

Формы обучения: _____ ***очная*** _____

Кафедра: _____ ***Мехатроника и технологические измерения*** _____

(наименование кафедры)

Составитель:

_____ ***К.Т.Н, ДОЦЕНТ*** _____

степень, должность

_____ подпись _____

_____ ***Н.М. Гребенникова*** _____

инициалы, фамилия

Заведующий кафедрой

_____ подпись _____

_____ ***П.В. Балабанов*** _____

инициалы, фамилия

Тамбов 2023

**1. ПЛАНИРУЕМЫЕ РЕЗУЛЬТАТЫ ОБУЧЕНИЯ ПО ДИСЦИПЛИНЕ И
ЕЕ МЕСТО В СТРУКТУРЕ ОПОП**

Цель освоения дисциплины – достижение планируемых результатов обучения (таблица 1.1), соотнесенных с индикаторами достижения компетенций и целью реализации ОПОП.

Дисциплина входит в состав обязательной части образовательной программы.

Таблица 1.1 – Результаты обучения по дисциплине

Код, наименование индикатора	Результаты обучения по дисциплине
ОПК-10 Способен контролировать и обеспечивать производственную и экологическую безопасность на рабочих местах	
ИД-1 (ОПК-10) Знает основные требования в области охраны труда, техники безопасности и экологической безопасности при проведении испытаний	Знает нормативные документы, регламентирующие требования в области охраны труда, техники безопасности, экологической безопасности при подготовке, проведении и после испытаний
ИД-2 (ОПК-10) Умеет выбирать средства индивидуальной защиты для обеспечения безопасных условий труда при проведении испытаний	Умеет выбирать необходимые средства индивидуальной защиты для конкретных условий с целью обеспечения безопасного проведения испытаний
ОПК-13 Способен применять методы контроля качества изделий и объектов в сфере профессиональной деятельности	
ИД-1 (ОПК-13) Знает основные положения и требования в области обеспечения единства измерений, основы организации испытаний и их метрологического обеспечения	Знает этапы и процедуру организации испытаний, в т.ч. мехатронных систем Знает основные виды испытаний
ИД-3 (ОПК-13) Умеет применять основные положения теоретической и прикладной метрологии, документальное и ресурсное обеспечение, в том числе при подготовке и проведении испытаний, контроле качества, проводить обработку и оформление результатов	умеет планировать испытание умеет подготовить необходимую документацию и ресурсы для проведения испытаний, в т.ч. метрологическое обеспечение умеет проводить обработку и оформление результатов испытаний

Код, наименование индикатора	Результаты обучения по дисциплине
ИД-5 (ОПК-13) Владеет навыками работы со средствами измерений, подготовки и проведения испытаний, оценки точности измерений	владеет навыками проведения испытаний

Результаты обучения по дисциплине достигаются в рамках осуществления всех видов контактной и самостоятельной работы обучающихся в соответствии с утвержденным учебным планом.

Индикаторы достижения компетенций считаются сформированными при достижении соответствующих им результатов обучения.

2. ОБЪЁМ ДИСЦИПЛИНЫ

Объем дисциплины составляет 3 зачетных единицы.

Ниже приведено распределение общего объема дисциплины (в академических часах) в соответствии с утвержденным учебным планом.

Виды работ	Форма обучения
	Очная
	8 семестр
<i>Контактная работа</i>	36
занятия лекционного типа	16
лабораторные занятия	16
практические занятия	
курсовое проектирование	
консультации	2
промежуточная аттестация	2
<i>Самостоятельная работа</i>	72
<i>Всего</i>	108

3. СОДЕРЖАНИЕ ДИСЦИПЛИНЫ

Раздел 1. Основные понятия в области испытаний

Тема 1. Классификация и назначение основных видов испытаний (в т.ч. мехатронных и робототехнических систем), условия взаимного признания результатов испытаний.

Классификация воздействий оказываемых на объект испытаний (в т.ч. мехатронные и робототехнические системы). Классификация испытаний. Основные виды испытаний. Условия взаимного признания результатов испытаний. Классификация методов испытаний (в т.ч. мехатронных и робототехнических систем).

Тема 2. Основные виды испытаний

Испытания на теплоустойчивость. Испытания на холодоустойчивость. Испытания на воздействие инея и росы. Испытания на влагуустойчивость. Испытания на воздействие солнечного излучения. Испытания на воздействие пыли. Испытания на воздействие соляного тумана. Испытания на воздействие атмосферного, статического и гидравлического давления и водонепроницаемость. Испытания на внешнее воздействие воды. Испытания на ветроустойчивость. Испытания на герметичность. Испытания на виброустойчивость и вибропрочность. Испытания на ударную прочность и устойчивость. Испытания на воздействие линейных нагрузок. Испытания на разрыв, срез, кручение, изгиб. Технологические испытания. Испытания на воздействие грибков, насекомых, грызунов. Меры безопасности при проведении испытаний на воздействие биологических факторов. Космические испытания. Испытания на воздействие газов, паров. Испытания на воздействие кислот. Испытания на воздействие растворов. Испытания на воздействие электромагнитного и ионизирующих излучений. Испытания на воздействие электрического напряжения.

Тема 3 Исследование состава материалов и веществ.

Методы используемые при исследовании внутреннего строения, состава и структуры материалов и веществ. Сравнительные испытания при анализе состава материалов и веществ.

Лабораторные работы

ЛР01. Определение адгезии лакокрасочных покрытий к металлическим поверхностям

ЛР02. Определение поверхностной впитываемости бумаги

ЛР03. Оценка качества СИЗ

ЛР04. Изучение методов тестирования и оценки характеристик промышленных роботов

Самостоятельная работа:

СР01. По рекомендуемой литературе изучить классификацию испытаний, основные виды испытаний.

Раздел 2. Организация и проведение испытаний

Тема 4. Планы и программы испытаний (в т.ч. мехатронных и робототехнических системы).

Общий подход к планированию испытаний. Основные разделы программы испытаний. Выбор объекта испытаний и определяемых параметров. Принципы определения условий испытаний и воздействующих факторов.

Тема 5. Методики испытаний.

Требования к методике испытаний (в т.ч. мехатронных и робототехнических систем). Содержание методики испытаний. Взаимосвязь программ испытаний.

Тема 6. Планирование и обеспечение испытаний (в т.ч. мехатронных и робототехнических систем).

Определение вида и характеристик испытаний. Выбор условий проведения испытаний. Определение последовательности проведения испытаний. Оптимальное планирование испытаний. Организационное обеспечение испытаний, система качества испытаний. Автоматизация испытаний. Требования к обеспечению автоматизированных систем испытаний. Техническое обеспечение. Математическое обеспечение. Информационное и лингвистическое обеспечение. Программное обеспечение. Метрологическое обеспечение .

Тема 7. Аттестация испытательного оборудования и аккредитация испытательных центров.

Способы аттестации испытательного оборудования. Системы аккредитации испытательных лабораторий. Закон об аккредитации в национальной системе аккредитации. Этапы аккредитации испытательной лаборатории. Процедура подтверждения компетентности испытательной лаборатории.

Тема 8. Техника безопасности и экологическая безопасность при проведении испытаний

Правовая и законодательная основа требований техники безопасности при испытаниях. Правовая и законодательная основа требований экологической безопасности.

Самостоятельная работа:

СР02. Разработать проект методики испытаний

СР03. Разработать проект программы испытаний

4. ПЕРЕЧЕНЬ УЧЕБНОЙ ЛИТЕРАТУРЫ, ИНФОРМАЦИОННЫХ РЕСУРСОВ И ТЕХНОЛОГИЙ

4.1. Учебная литература

1. Земсков, Ю. П. Организация и технология испытаний : учебное пособие / Ю. П. Земсков, Л. И. Назина. — Санкт-Петербург : Лань, 2018. — 220 с. — ISBN 978-5-8114-3028-4. — Текст : электронный // Лань : электронно-библиотечная система. — URL: <https://e.lanbook.com/book/107930>.
2. Васильева, В. В. Организация и технология испытаний : учебное пособие / В. В. Васильева. — Санкт-Петербург : Санкт-Петербургский государственный университет промышленных технологий и дизайна, 2019. — 122 с. — ISBN 978-5-7937-1751-9. — Текст : электронный // Электронно-библиотечная система IPR BOOKS : [сайт]. — URL: <http://www.iprbookshop.ru/102452.html>
3. Димов Ю.В. Метрология, стандартизация и сертификация: учебник для вузов / Ю. В. Димов. - 3-е изд. - СПб.: Питер, 2010. - 464 с.
4. Серенков, П.С. Методы менеджмента качества. Контроль и испытания продукции. [Электронный ресурс] / П.С. Серенков, Е.Н. Савкова, Н.А. Жагора. — Электрон. дан. — Минск : Новое знание, 2015. — 480 с. — Режим доступа: <http://e.lanbook.com/book/64771> — Загл. с экрана.
5. Организация и технология испытаний: в 2 ч. Ч.1:Методы и приборы испытаний:учебное пособие[Электронный ресурс] / М.Ю.Серегин.-Тамбов: Изд-во ТГТУ,2006 – 84с. — Режим доступа: <http://www.tstu.ru/book/elib/pdf/2006/seregin.pdf>
6. Организация и технология испытаний: в 2 ч. Ч.2:Автоматизация испытаний[Электронный ресурс] / М.Ю.Серегин.-Тамбов: Изд-во ТГТУ,2006 – 96с. Режим доступа: <http://www.tstu.ru/book/elib/pdf/2006/seregin1.pdf>
7. Кайнова, В.Н. Метрология, стандартизация и сертификация. Практикум. [Электронный ресурс] / В.Н. Кайнова, Т.Н. Гребнева, Е.В. Тесленко, Е.А. Куликова. — Электрон. дан. — СПб. : Лань, 2015. — 368 с. — Режим доступа: <http://e.lanbook.com/book/61361> — Загл. с экрана

4.2. Интернет-ресурсы, в том числе современные профессиональные базы данных и информационные справочные системы

- Университетская информационная система «РОССИЯ» <https://uisrussia.msu.ru>
Справочно-правовая система «Консультант+» <http://www.consultant-urist.ru>
Справочно-правовая система «Гарант» <http://www.garant.ru>
База данных Web of Science <https://apps.webofknowledge.com/>
База данных Scopus <https://www.scopus.com>
Портал открытых данных Российской Федерации <https://data.gov.ru>
База открытых данных Министерства труда и социальной защиты РФ <https://rosmintrud.ru/opendata>
База данных Научной электронной библиотеки eLIBRARY.RU <https://elibrary.ru/>
База данных профессиональных стандартов Министерства труда и социальной защиты РФ <http://profstandart.rosmintrud.ru/obshchiy-informatsionnyy-blok/natsionalnyy-reestr-professionalnykh-standartov/>
Базы данных Министерства экономического развития РФ <http://www.economy.gov.ru>
База открытых данных Росфинмониторинга <http://www.fedsfm.ru/opendata>
Электронная база данных «Издательство Лань» <https://e.lanbook.com>
Электронная библиотечная система «IPRbooks» <http://www.iprbookshop.ru>
База данных «Электронно-библиотечная система «ЭБС ЮРАЙТ» <https://www.biblio-online.ru>

База данных электронно-библиотечной системы ТГТУ <http://elib.tstu.ru>
Федеральная государственная информационная система «Национальная электронная библиотека» <https://нэб.рф>
Национальный портал онлайн обучения «Открытое образование» <https://openedu.ru>
Электронная база данных "Polpred.com Обзор СМИ" <https://www.polpred.com>
Официальный сайт Федерального агентства по техническому регулированию и метрологии <http://protect.gost.ru/>

Ресурсы электронной информационно-образовательной среды университета представлены в локальном нормативном акте «Положение об электронной информационно-образовательной среде Тамбовского государственного технического университета».

Электронные образовательные ресурсы, к которым обеспечен доступ обучающихся, в т.ч. приспособленные для использования инвалидами и лицами с ограниченными возможностями здоровья, приведены на официальном сайте университета в разделе «Университет»-«Сведения об образовательной организации»-«Материально-техническое обеспечение и оснащённость образовательного процесса».

Сведения о лицензионном программном обеспечении, используемом в образовательном процессе, представлены на официальном сайте университета в разделе «Образование»-«Учебная работа»-«Доступное программное обеспечение».

5. МЕТОДИЧЕСКИЕ УКАЗАНИЯ ДЛЯ ОБУЧАЮЩИХСЯ ПО ОСВОЕНИЮ ДИСЦИПЛИНЫ

Планирование и организация времени, необходимого для изучения дисциплины.

Важным условием успешного освоения дисциплины является создание Вами системы правильной организации труда, позволяющей распределить учебную нагрузку равномерно в соответствии с графиком образовательного процесса. Большую помощь в этом может оказать составление плана работы на семестр, месяц, неделю, день. Его наличие позволит подчинить свободное время целям учебы, трудиться более успешно и эффективно. С вечера всегда надо распределять работу на завтрашний день. В конце каждого дня целесообразно подвести итог работы: тщательно проверить, все ли выполнено по намеченному плану, не было ли каких-либо отступлений, а если были, по какой причине они произошли. Нужно осуществлять самоконтроль, который является необходимым условием Вашей успешной учебы. Если что-то осталось невыполненным, необходимо изыскать время для завершения этой части работы, не уменьшая объема недельного плана. Все задания к практическим занятиям, а также задания, вынесенные на самостоятельную работу, рекомендуется выполнять непосредственно после соответствующей темы лекционного курса, что способствует лучшему усвоению материала, позволяет своевременно выявить и устранить «пробелы» в знаниях, систематизировать ранее пройденный материал, на его основе приступить к овладению новыми знаниями и навыками.

Система университетского обучения основывается на рациональном сочетании нескольких видов учебных занятий (в первую очередь, лекций и практических занятий), работа на которых обладает определенной спецификой.

Подготовка к лекциям.

Знакомство с дисциплиной происходит уже на первой лекции, где от Вас требуется не просто внимание, но и самостоятельное оформление конспекта. При работе с конспектом лекций необходимо учитывать тот фактор, что одни лекции дают ответы на конкретные вопросы темы, другие – лишь выявляют взаимосвязи между явлениями, помогая студенту понять глубинные процессы развития изучаемого предмета как в истории, так и в настоящее время.

Конспектирование лекций – сложный вид вузовской аудиторной работы, предполагающий интенсивную умственную деятельность студента. Конспект является полезным тогда, когда записано самое существенное и сделано это Вами. Не надо стремиться записать дословно всю лекцию. Такое «конспектирование» приносит больше вреда, чем пользы. Целесообразно вначале понять основную мысль, излагаемую лектором, а затем записать ее. Желательно запись осуществлять на одной странице листа или оставляя поля, на которых позднее, при самостоятельной работе с конспектом, можно сделать дополнительные записи, отметить непонятные места.

Конспект лекции лучше подразделять на пункты, соблюдая красную строку. Этому в большой степени будут способствовать вопросы плана лекции, предложенные преподавателям. Следует обращать внимание на акценты, выводы, которые делает лектор, отмечая наиболее важные моменты в лекционном материале замечаниями «важно», «хорошо запомнить» и т.п. Можно делать это и с помощью разноцветных маркеров или ручек, подчеркивая термины и определения.

Целесообразно разработать собственную систему сокращений, аббревиатур и символов. Однако при дальнейшей работе с конспектом символы лучше заменить обычными словами для быстрого зрительного восприятия текста.

Работая над конспектом лекций, Вам всегда необходимо использовать не только учебник, но и ту литературу, которую дополнительно рекомендовал лектор. Именно такая серьезная, кропотливая работа с лекционным материалом позволит глубоко овладеть теоретическим материалом.

Подготовка к практическим занятиям.

Подготовку к каждому практическому занятию Вы должны начать с ознакомления с планом практического занятия, который отражает содержание предложенной темы. Тщательное продумывание и изучение вопросов плана основывается на проработке текущего материала лекции, а затем изучения обязательной и дополнительной литературы, рекомендованной к данной теме. Все новые понятия по изучаемой теме необходимо выучить наизусть и внести в глоссарий, который целесообразно вести с самого начала изучения курса.

Результат такой работы должен проявиться в Вашей способности свободно ответить на теоретические вопросы практикума, выступать и участвовать в коллективном обсуждении вопросов изучаемой темы, правильно выполнять практические задания и контрольные работы.

В процессе подготовки к практическим занятиям, Вам необходимо обратить особое внимание на самостоятельное изучение рекомендованной литературы. При всей полноте конспектирования лекции в ней невозможно изложить весь материал из-за лимита аудиторных часов. Поэтому самостоятельная работа с учебниками, учебными пособиями, научной, справочной литературой, материалами периодических изданий и Интернета является наиболее эффективным методом получения дополнительных знаний, позволяет значительно активизировать процесс овладения информацией, способствует более глубокому усвоению изучаемого материала, формирует у Вас отношение к конкретной проблеме.

Рекомендации по работе с литературой.

Работу с литературой целесообразно начать с изучения общих работ по теме, а также учебников и учебных пособий. Далее рекомендуется перейти к анализу монографий и статей, рассматривающих отдельные аспекты проблем, изучаемых в рамках курса, а также официальных материалов и неопубликованных документов (научно-исследовательские работы, диссертации), в которых могут содержаться основные вопросы изучаемой проблемы.

Работу с источниками надо начинать с ознакомительного чтения, т.е. просмотреть текст, выделяя его структурные единицы. При ознакомительном чтении закладками отмечаются те страницы, которые требуют более внимательного изучения.

В зависимости от результатов ознакомительного чтения выбирается дальнейший способ работы с источником. Если для разрешения поставленной задачи требуется изучение некоторых фрагментов текста, то используется метод выборочного чтения. Если в книге нет подробного оглавления, следует обратить внимание ученика на предметные и именные указатели.

Избранные фрагменты или весь текст (если он целиком имеет отношение к теме) требуют вдумчивого, неторопливого чтения с «мысленной проработкой» материала. Такое чтение предполагает выделение: 1) главного в тексте; 2) основных аргументов; 3) выводов. Особое внимание следует обратить на то, вытекает тезис из аргументов или нет.

Необходимо также проанализировать, какие из утверждений автора носят проблематичный, гипотетический характер, и уловить скрытые вопросы.

Понятно, что умение таким образом работать с текстом приходит далеко не сразу. Наилучший способ научиться выделять главное в тексте, улавливать проблематичный характер утверждений, давать оценку авторской позиции – это сравнительное чтение, в ходе которого Вы знакомитесь с различными мнениями по одному и тому же вопросу, сравни-

ваете весомость и доказательность аргументов сторон и делаете вывод о наибольшей убедительности той или иной позиции.

Если в литературе встречаются разные точки зрения по тому или иному вопросу из-за сложности прошедших событий и правовых явлений, нельзя их отвергать, не разобравшись. При наличии расхождений между авторами необходимо найти рациональное зерно у каждого из них, что позволит глубже усвоить предмет изучения и более критично оценивать изучаемые вопросы. Знакомясь с особыми позициями авторов, нужно определять их схожие суждения, аргументы, выводы, а затем сравнивать их между собой и принимать из них ту, которая более убедительна.

Следующим этапом работы с литературными источниками является создание конспектов, фиксирующих основные тезисы и аргументы. Можно делать записи на отдельных листах, которые потом легко систематизировать по отдельным темам изучаемого курса. Другой способ – это ведение тематических тетрадей-конспектов по одной какой-либо теме. Большие специальные работы монографического характера целесообразно конспектировать в отдельных тетрадях. Здесь важно вспомнить, что конспекты пишутся на одной стороне листа, с полями и достаточным для исправления и ремарок межстрочным расстоянием (эти правила соблюдаются для удобства редактирования). Если в конспектах приводятся цитаты, то непременно должно быть дано указание на источник (автор, название, выходные данные, № страницы). Впоследствии эта информация может быть использована при написании текста реферата или другого задания.

Таким образом, при работе с источниками и литературой важно уметь:

- сопоставлять, сравнивать, классифицировать, группировать, систематизировать информацию в соответствии с определенной учебной задачей;
- обобщать полученную информацию, оценивать прослушанное и прочитанное;
- фиксировать основное содержание сообщений; формулировать, устно и письменно, основную идею сообщения; составлять план, формулировать тезисы;
- готовить и презентовать развернутые сообщения типа доклада;
- работать в разных режимах (индивидуально, в паре, в группе), взаимодействуя друг с другом;
- пользоваться реферативными и справочными материалами;
- контролировать свои действия и действия своих товарищей, объективно оценивать свои действия;
- обращаться за помощью, дополнительными разъяснениями к преподавателю, другим студентам;
- пользоваться лингвистической или контекстуальной догадкой, словарями различного характера, различного рода подсказками, опорами в тексте (ключевые слова, структура текста, предваряющая информация и др.);
- использовать при говорении и письме перифраз, синонимичные средства, слова-описания общих понятий, разъяснения, примеры, толкования, «словотворчество»;
- повторять или перефразировать реплику собеседника в подтверждении понимания его высказывания или вопроса;
- обратиться за помощью к собеседнику (уточнить вопрос, переспросить и др.);
- использовать мимику, жесты (вообще и в тех случаях, когда языковых средств не хватает для выражения тех или иных коммуникативных намерений).

Подготовка к промежуточной аттестации.

При подготовке к промежуточной аттестации целесообразно:

- внимательно изучить перечень вопросов и определить, в каких источниках находятся сведения, необходимые для ответа на них;
- внимательно прочитать рекомендованную литературу;

- составить краткие конспекты ответов (планы ответов).

6. МАТЕРИАЛЬНО-ТЕХНИЧЕСКОЕ ОБЕСПЕЧЕНИЕ

По всем видам учебной деятельности в рамках дисциплины используются аудитории, кабинеты и лаборатории, оснащенные необходимым специализированным и лабораторным оборудованием.

Наименование специальных помещений	Оснащенность специальных помещений	Перечень лицензионного программного обеспечения / Реквизиты подтверждающего документа
учебные аудитории для проведения занятий лекционного типа	Мебель: учебная мебель Технические средства обучения: экран, проектор, компьютер	MS Office, Windows / Корпоративные академические лицензии бессрочные Microsoft Open License № 61010664, 60979359, 61316870, 45560005, 45341392, 44964701, 49066437, 48248804, 49487340, 43925361, 44544975, 43239932, 42882586, 46733190, 45936776, 46019880, 47425744, 47869741, 60102643, 41875901
учебные аудитории для проведения занятий семинарского типа, групповых и индивидуальных консультаций, текущего контроля и промежуточной аттестации	Мебель: учебная мебель Технические средства обучения: экран, проектор, компьютер	
учебные аудитории для проведения лабораторных работ. Лаборатория «Приводы и пневмоавтоматика» (353/С)	Мебель: учебная мебель Технические средства обучения: экран, проектор, компьютер Оборудование: установка для оценки качества СИЗ (переносная), весы	

Для самостоятельной работы обучающихся предусмотрены помещения, укомплектованные специализированной мебелью, оснащенные компьютерной техникой с возможностью подключения к сети «Интернет» и обеспечением доступа в электронную информационно-образовательную среду университета.

Наименование помещений для самостоятельной работы обучающихся	Оснащенность помещений для самостоятельной работы обучающихся	Перечень лицензионного программного обеспечения / Реквизиты подтверждающего документа
Помещение для самостоятельной работы обучающихся (читальный зал Научной библиотеки)	Мебель: учебная мебель Комплект специализированной мебели: компьютерные столы Оборудование: компьютерная техника с подключением к информационно-коммуникационной сети «Интернет» и доступом в электронную информационно-образовательную среду образовательной организации, веб-камеры, коммуникационное оборудование, обеспечивающее доступ к сети интернет (проводное соединение и беспроводное соединение по технологии Wi-Fi)	MS Office, Windows / Корпоративная академическая лицензия бессрочная Microsoft Open License №66426830
Помещение для самостоятельной работы обучающихся (ауд. 333/А)	Мебель: учебная мебель Комплект специализированной мебели: компьютерные столы Оборудование: компьютерная техника с подключением к информационно-коммуникационной сети «Интернет» и доступом в электронную информационно-образовательную среду образовательной организации, веб-камеры, коммуникационное оборудование, обеспечивающее доступ к сети интернет (проводное соединение и беспроводное соединение по технологии Wi-Fi)	

7. ТЕКУЩИЙ КОНТРОЛЬ УСПЕВАЕМОСТИ И ПРОМЕЖУТОЧНАЯ АТТЕСТАЦИЯ

Проверка достижения результатов обучения по дисциплине осуществляется в рамках текущего контроля успеваемости и промежуточной аттестации.

7.1. Текущий контроль успеваемости

Текущий контроль успеваемости включает в себя мероприятия по оцениванию выполнения лабораторных работ, заданий на практических занятиях, заданий для самостоятельной работы. Мероприятия текущего контроля успеваемости приведены в таблице 7.1.

Таблица 7.1 – Мероприятия текущего контроля успеваемости

Обозначение	Наименование	Форма контроля
ЛР01	Определение адгезии лакокрасочных покрытий к металлическим поверхностям	защита
ЛР02	Определение поверхностной впитываемости бумаги	защита
ЛР03	Оценка качества СИЗ	защита
ЛР04	Изучение методов тестирования и оценки характеристик промышленных роботов	защита
СР02	Разработать проект методики испытаний	реферат
СР03	Разработать проект программы испытаний	реферат

7.2. Промежуточная аттестация

Формы промежуточной аттестации по дисциплине приведены в таблице 7.2.

Таблица 7.2 – Формы промежуточной аттестации

Обозначение	Форма отчетности	Очная
Экз01	Экзамен	8 семестр

8. ФОНД ОЦЕНОЧНЫХ СРЕДСТВ

8.1. Оценочные средства

Оценочные средства соотнесены с результатами обучения по дисциплине и индикаторами достижения компетенций.

ИД-1 (ОПК-10) Знает основные требования в области охраны труда, техники безопасности и экологической безопасности при проведении испытаний

Результаты обучения	Контрольные мероприятия
Знает нормативные документы, регламентирующие требования в области охраны труда, техники безопасности, экологической безопасности при подготовке, проведении и после испытаний	Экз01

Теоретические вопросы к экзамену Экз01

1. Какие нормативные документы определяют требования в области охраны труда
2. Какие нормативные документы определяют требования в экологической безопасности

ИД-2 (ОПК-10) Умеет выбирать средства индивидуальной защиты для обеспечения безопасных условий труда при проведении испытаний

Результаты обучения	Контрольные мероприятия
Умеет выбирать необходимые средства индивидуальной защиты для конкретных условий с целью обеспечения безопасного проведения испытаний	ЛР03

Вопросы к защите лабораторной работы ЛР03

1. Какие средства индивидуальной защиты Вы знаете?
2. Приведите классификацию СИЗОД
3. Что определяет требования к выбору средств защиты?

ИД-1 (ОПК-13) Знает основные положения и требования в области обеспечения единства измерений, основы организации испытаний и их метрологического обеспечения

Результаты обучения	Контрольные мероприятия
Знает этапы и процедуру организации испытаний, в т.ч. мехатронных систем	Экз01
Знает основные виды испытаний	Экз01

Теоретические вопросы к экзамену Экз01

1. Классификация воздействий оказывающих влияние на характеристики изделий и материалов
2. Климатические воздействия
3. Механические воздействия
4. Биологические воздействия
5. Космические воздействия
6. Электрические воздействия
7. Понятие испытания. Цель и задачи испытаний.
8. Классификация испытаний.
9. Классификация методов испытаний

10. Испытания на теплоустойчивость
11. Испытания на воздействие изменения температуры среды
12. Испытания на холодоустойчивость
13. Испытания на воздействие инея и росы
14. Испытания на влагоустойчивость
15. Испытания на воздействие атмосферного давления
16. Испытания на воздействие солнечного излучения
17. Испытания на воздействие пыли
18. Биологические испытания
19. Испытания на воздействие плесневых грибов
20. Испытания на воздействие повышенного гидростатического давления
21. Испытания на внешнее воздействие воды
22. Испытания на ветроустойчивость
23. Испытания на герметичность
24. Механические испытания
25. Испытания на сжатие
26. Испытания на изгиб
27. Испытания на разрыв
28. Испытания на усталость
29. Технологические испытания
30. Испытания на твердость
31. Испытания на износ
32. Испытания на воздействие электрического напряжения
33. Методы исследования структуры веществ и материалов

ИД-3 (ОПК-13) Умеет применять основные положения теоретической и прикладной метрологии, документальное и ресурсное обеспечение, в том числе при подготовке и проведении испытаний, контроле качества, проводить обработку и оформление результатов

Результаты обучения	Контрольные мероприятия
умеет планировать испытание	Экз01
умеет подготовить необходимую документацию и ресурсы для проведения испытаний, в т.ч. метрологическое обеспечение	СР02, СР03, Экз01
умеет проводить обработку и оформление результатов испытаний	ЛР01, ЛР03,

Вопросы к защите лабораторной работы ЛР01

1. Что такое адгезия? Какие вещества называют адгезивами?
2. Какие методы определения адгезии лакокрасочных покрытий к металлическим поверхностям вы знаете?
3. В чем заключается метод отслаивания?
4. В чем заключается метод решетчатых надрезов?
5. В чем заключается метод параллельных надрезов?
6. В чем заключается метод решетчатых надрезов с обратным ударом?
7. Назовите документ, который устанавливает методы определения адгезии лакокрасочных покрытий к металлическим поверхностям?
8. Назовите единицу измерения адгезии для каждого метода?
9. Какой документ оформляется по результатам проведения испытания?
10. Какая информация отражается в протоколе результатов испытаний?

Вопросы к защите лабораторной работы ЛР03

1. Какие нормативные документы определяют требования к СИЗ
2. Какие показатели определяют при оценке качества СИЗОД

3. Поясните этапы проведения испытания на ограничение площади поля зрения СИЗОД
4. Какое испытательное оборудование применяется при испытании на ограничение площади поля зрения СИЗОД
5. Какая информация приводится в протоколе испытаний
6. Как рассчитывают ограничение площади поля зрения

Темы реферата СР02 (примеры)

1. Проект методики испытания на растяжение
2. Проект методики испытания на вибрационное воздействие
3. Проект методики определения _____ СИЗОД
4. Проект методики проведения тестирования _____ промышленного робота _____

Темы реферата СР03(примеры)

1. Проект программы испытаний в целях подтверждения соответствия продукции
2. Проект программы приемо-сдаточных испытаний _____
3. Проект программы периодических испытаний _____

Теоретические вопросы к экзамену Экз01

1. План проведения испытаний
2. Выбор объекта испытаний и определяемых параметров
3. Определение условий испытаний и воздействующих факторов
4. Определение объема выборки при испытаниях
5. Методики испытаний
6. Содержание методики испытаний
7. Требования к составлению программ испытаний
8. Программа испытаний
9. Состав программы испытаний в зависимости от назначения испытаний
10. Объект испытаний
11. Объем и методика испытаний
12. Обработка результатов испытаний

ИД-5 (ОПК-13) Владеет навыками работы со средствами измерений, подготовки и проведения испытаний, оценки точности измерений

Результаты обучения	Контрольные мероприятия
владеет навыками проведения испытаний	ЛР02, ЛР04, Экз01

Вопросы к защите лабораторной работы ЛР02

1. Что можно считать партией бумаги? Какой документ должен сопровождать партию? Что он содержит?
2. Что можно считать единицей продукции? Поясните принцип отбора единиц продукции?
3. Что такое проба и испытываемый образец?
4. Каким образом происходит отбор листов, если единица продукции неделима?
5. Каким образом происходит отбор листов, если единица продукции состоит из более мелких совместно упакованных единиц (стоп, пачек, бобин)?

6. Каким образом происходит отбор листов, если единицей продукции является рулон?
7. Каким образом происходит отбор листов, если партия состоит из отдельных изделий?
8. Как происходит отбор и нарезание листов пробы?
9. В чем заключается подготовка к испытанию на определение впитываемости?
10. Как проводят испытание на определение впитываемости?
11. В чем заключается обработка результатов испытания на определение впитываемости?
12. На чем основан метод определения впитываемости при полном погружении?

Вопросы к защите лабораторной работы ЛР04

1. Какие нормативные документы определяют требования к характеристикам промышленных роботов?
2. Какие виды тестирования предусмотрены для промышленных роботов?
3. Какие этапы предусмотрены при тестировании промышленного робота?
4. Что предусматривает подготовка промышленного робота к тестированию?
5. При каких режимах проводят тестирование?
6. Как оформляются результаты тестирования?

Теоретические вопросы к экзамену Экз01

1. Планирование испытаний
2. Автоматизация испытаний.
3. Автоматизация исследовательских испытаний
4. Автоматизация типовых испытаний
5. Структуры типовых автоматизированных систем испытаний
6. Техническое обеспечение автоматизированных систем испытаний(АСИ)
7. Математическое обеспечение АСИ
8. Программное обеспечение АСИ

8.2. Критерии и шкалы оценивания

Каждое мероприятие текущего контроля успеваемости оценивается по шкале «зачтено», «не зачтено».

Оценка «зачтено» выставляется обучающемуся при выполнении всех указанных показателей (Таблица 8.1), допускаются несущественные неточности в изложении и оформлении материала

При невыполнении хотя бы одного из показателей выставляется оценка «не зачтено».

Таблица 8.1 – Критерии оценивания мероприятий текущего контроля успеваемости

Наименование, обозначение	Показатель
Лабораторная работа	лабораторная работа выполнена в полном объеме; по лабораторной работе представлен отчет, содержащий необходимые расчеты, выводы, оформленный в соответствии с установленными требованиями; на защите лабораторной работы даны правильные ответы не менее чем на 50% заданных вопросов
Реферат	тема реферата раскрыта; использованы рекомендуемые источники;

Наименование, обозначение	Показатель
	соблюдены требования к объему и оформлению реферата

При оценивании результатов обучения по дисциплине в ходе промежуточной аттестации используются следующие критерии и шкалы.

Экзамен (Экз01).

Задание состоит из 2 теоретических вопросов.

Время на подготовку: 60 минут.

Оценка «отлично» выставляется обучающемуся, если он глубоко и прочно усвоил программный материал, исчерпывающе, последовательно, четко и логически стройно его излагает, использует в ответе материал рекомендуемой литературы.

Оценка «хорошо» выставляется обучающемуся, если он твердо знает программный материал, грамотно и по существу излагает его, не допуская существенных неточностей в ответах на вопросы.

Оценка «удовлетворительно» выставляется обучающемуся, если он имеет знания только основного материала, но не усвоил его деталей, допускает неточности, недостаточно правильные формулировки, нарушения логической последовательности в изложении программного материала.

Оценка «неудовлетворительно» выставляется обучающемуся, который не знает значительной части программного материала, допускает существенные ошибки в ответах на вопросы.

Результат обучения по дисциплине считается достигнутым при получении обучающимся оценки «зачтено», «удовлетворительно», «хорошо», «отлично» по каждому из контрольных мероприятий, относящихся к данному результату обучения.

МИНИСТЕРСТВО НАУКИ И ВЫСШЕГО ОБРАЗОВАНИЯ РОССИЙСКОЙ ФЕДЕРАЦИИ
Федеральное государственное бюджетное образовательное учреждение
высшего образования

«Тамбовский государственный технический университет»
(ФГБОУ ВО «ТГТУ»)



УТВЕРЖДАЮ

Директор института АиИТ

_____ Ю.Ю. Громов
« 15 » _____ февраля _____ 20 23 г.

РАБОЧАЯ ПРОГРАММА ДИСЦИПЛИНЫ

Б1.О.10.09. Проектирование и эксплуатация мехатронных систем
(шифр и наименование дисциплины в соответствии с утвержденным учебным планом подготовки)

Направление

15.03.06 Мехатроника и робототехника
(шифр и наименование)

Профиль

Информационно-сенсорные системы в мехатронике
(наименование профиля образовательной программы)

Формы обучения: _____ ***очная***

Кафедра: _____ ***Мехатроника и технологические измерения***
(наименование кафедры)

Составитель:

_____ Д.т.н., профессор
степень, должность

_____ подпись

_____ А.Г. Дивин
инициалы, фамилия

Заведующий кафедрой

_____ подпись

_____ П.В. Балабанов
инициалы, фамилия

1. ПЛАНИРУЕМЫЕ РЕЗУЛЬТАТЫ ОБУЧЕНИЯ ПО ДИСЦИПЛИНЕ И ЕЕ МЕСТО В СТРУКТУРЕ ОПОП

Цель освоения дисциплины – достижение планируемых результатов обучения (таблица 1.1), соотнесенных с индикаторами достижения компетенций и целью реализации ОПОП.

Дисциплина входит в состав обязательной части образовательной программы.

Таблица 1.1 – Результаты обучения по дисциплине

Код, наименование индикатора	Результаты обучения по дисциплине
ОПК-5 Способен работать с нормативно-технической документацией, связанной с профессиональной деятельностью, с учетом стандартов, норм и правил	
ИД-1 (ОПК-5) Знает требования стандарта организации и стандартов Единой системы конструкторской и программной документации, связанные с проектированием мехатронных систем	Стадии и этапы проектирования мехатронных систем (МС). Стандарты ЕСКД, ГОСТ 2.102-2013. Виды и комплектность КД
ИД-2 (ОПК-5) Умеет разрабатывать текстовую и графическую части проекта мехатронной системы с учётом требований стандартов Единой системы конструкторской и программной документации	Умеет применять ГОСТ 2.201 – 1980 – Обозначение изделий и конструкторских документов. ГОСТ 21-408 - 2013. Правила выполнений структурных, функциональных, принципиальных схем и схем соединений, ГОСТ 2.106-2019 – текстовые документы
ИД-3 (ОПК-5) Владеет навыками работы в программах для создания текстовой и графической частей проекта мехатронной системы с учётом требований стандартов Единой системы конструкторской и программной документации	Владеет навыками работы с пакетами прикладных программ, в том числе САПР, САД- САМ- и САЕ- систем для создания текстовой и графической частей проекта
ОПК11. Способен разрабатывать и применять алгоритмы и современные цифровые программные методы расчетов и проектирования отдельных устройств и подсистем мехатронных и робототехнических систем с использованием стандартных исполнительных и управляющих устройств, средств автоматики, измерительной и вычислительной техники в соответствии с техническим заданием, разрабатывать цифровые алгоритмы и программы управления робототехнических систем	
ИД-4 (ОПК-11). Знает современные цифровые программные методы расчетов и проектирования отдельных устройств и подсистем	Знает методы решения прямых и обратных задач кинематики для координат, скорости и ускорений рабочих органов роботов-манипуляторов, векторно - матричные методы решения задач.

Код, наименование индикатора	Результаты обучения по дисциплине
мехатронных и робототехнических систем с использованием стандартных исполнительных и управляющих устройств, средств автоматизации, измерительной и вычислительной техники	
ИД-5 (ОПК-11) Умеет разрабатывать алгоритмы управления мехатронными и робототехническими системами с использованием стандартных средств автоматизации и исполнительных устройств в соответствии с техническим заданием	Умеет разрабатывать алгоритм для управления манипулятором при отработке прямых и обратных задач кинематики
ИД-7 (ОПК-11) Умеет настраивать периферийные блоки микроконтроллеров, систему прерываний, модули ввода-вывода промышленных контроллеров	Умеет читать схемы соединений и подключений блоков микроконтроллеров, модулей ввода-вывода промышленных контроллеров
ИД-8 (ОПК-11) Владеет навыками программирования и настройки промышленных контроллеров, манипуляторов и других средств автоматизации	Умеет создавать программные модули для реализации алгоритмов управления движением манипулятора
ОПК-12. Способен участвовать в монтаже, наладке, настройке и сдаче в эксплуатацию опытных образцов мехатронных и робототехнических систем, их подсистем и отдельных модулей	
ИД-1 (ОПК-12) Знает принципы работы приборов и приспособлений для измерения электрических величин, различных электрических, пневматических и гидравлических приводов; электрические схемы соединения цифровых управляющих устройств мехатронных систем с сенсорным и устройствами и приводами, интерфейсы и протоколы обмена данными между цифровыми управляющими устройствами	Знает ГОСТ 21-408 -2013 в части электрических схем соединений
ИД-2 (ОПК-12) Умеет разрабатывать и собирать элект-	Умеет применять ГОСТ 21-408 -2013 - Правила выполнения структурных, функциональных, принципиальных

Код, наименование индикатора	Результаты обучения по дисциплине
трические, пневматические и гидравлические схемы с использованием стандартных методов соединения	схем и схем соединений при проектировании МС
ИД-3 (ОПК-12) Владеет навыками отладки и настройки электрических и пневматических схем с использованием приборов для измерений и контроля электрических и пневматических величин	Знает и умеет применять основные этапы и методы настройки аппаратно-программного обеспечения систем автоматизации и мехатронных систем управления

Результаты обучения по дисциплине достигаются в рамках осуществления всех видов контактной и самостоятельной работы обучающихся в соответствии с утвержденным учебным планом.

Индикаторы достижения компетенций считаются сформированными при достижении соответствующих им результатов обучения.

2. ОБЪЁМ ДИСЦИПЛИНЫ

Объем дисциплины составляет 5 зачетных единиц.

Ниже приведено распределение общего объема дисциплины (в академических часах) в соответствии с утвержденным учебным планом.

Виды работ	Форма обучения
	Очная
	8 семестр
<i>Контактная работа</i>	67
занятия лекционного типа	32
лабораторные занятия	
практические занятия	32
курсовое проектирование	2
консультации	
промежуточная аттестация	1
<i>Самостоятельная работа</i>	113
<i>Всего</i>	180

3. СОДЕРЖАНИЕ ДИСЦИПЛИНЫ

Тема 1. Введение. Предмет и задачи курса. Учебная литература.

Стадии и этапы проектирования мехатронных систем (МС). Стандарты ЕСКД, ГОСТ 2.102-2013. Виды и комплектность КД.

Тема 2. Базовые принципы и методика проектирования мехатронных систем и их компонентов.

Системный подход к проектированию. Стадии и процедуры процесса проектирования. Основные принципы проектирования: концепции и алгоритмы проектирования мехатронных и робототехнических модулей, и систем. Выбор и разработка приводов, рабочих органов, информационно-измерительных систем и модулей управления мехатронных и робототехнических модулей, и систем. Практическое моделирование динамических систем: математическое, имитационное, физическое (методы быстрого прототипирования и изготовления) моделирование. Современные программные средства моделирования: подсистема Simulink пакета Matlab, LabView, универсальный язык моделирования UML. Информационная поддержка проектирования мехатронных и робототехнических систем: основные понятия CALS-технологий, STEP-стандартов. Проблемы практического применения CALS-технологий.

Тема 3. Этапы проектирования роботов и МС.

Основные понятия о процессе проектирования. Общая характеристика процесса проектирования. Этапы и виды проектирования. Этапы проектирования. ГОСТ 2.103.2013- Стадии разработки. ГОСТ 15.016-2016, ГОСТ 34602-2020 (техническое задание). Порядок составления и содержания задания на проектирование. Связь проектировщика и заказчика при составлении задания. Состав и содержание графического и текстового материала проектов на каждой стадии проектирования, Задания на выполнение работ, связанных с автоматизацией технологических процессов.

Тема 4. Проектирование мехатронных и робототехнических систем

Методы оптимизации в процессе проектирования. Кинематические и динамические задачи при проектировании мехатронной системы. Прямая и обратная задачи о положении точек и звеньев механизма системы. Векторно - матричные методы решения задач. Задачи динамики мехатронной и робототехнической систем и методы их решения. Проектирование и настройка регуляторов приводов. Математические методы описания мехатронных систем. Обработка результатов машинного эксперимента. Автоматизированное проектирование при создании мехатронной системы.

Тема 5. Структурные, функциональные и принципиальные схемы и схемы соединений.

ГОСТ 2.201 – 1980 – Обозначение изделий и конструкторских документов. ГОСТ 21-408 -2013. Правила выполнения структурных, функциональных, принципиальных схем и схем соединений.

Схемы электропитания и пневмопитания, проектирование питающей и распределительной сетей, выбор аппаратуры. Назначение, общие требования, выбор напряжения и требования к источникам питания. Провода и кабели. Назначение аппаратуры управления и защиты. Характеристика аппаратов управления и защиты: пакетных выключателей, рубильников, предохранителей, автоматических выключателей, магнитных и бесконтактных пускателей, частотных преобразователей. Выбор и расчет

этой пускозащитной аппаратуры и электроприводов. Выбор места установки аппаратуры защиты и управления. Выбор типа и марки соединительных проводов и кабелей. ГОСТ 2.721 -74, ГОСТ2.730 -73, ГОСТ 2.782-96. Обозначение условные графические (УГО).

Тема 6. Проектирование линий связи. Электрические проводки. Пневматические проводки. Проектирование внешних электрических проводок. Проектирование схем трасс электрических и пневматических проводок.

Открытые, скрытые наружные электропроводки. Порядок прокладки кабелями и изолированными проводами. Требования СН и П, ПУЭ и РМ. Порядок выбора проводов и кабелей. Типы проводов и контрольных кабелей. Определяющие ГОСТы. Выбор кабелей и проводов. Требования к прокладке пневмопроводов и трубных проводок. Условия совместной прокладки цепей различного назначения. Электропроводки кабелями и проводами в стальных коробах и лотках. Выбор размеров коробов и лотков. Электропроводки проводами и кабелями в защитных трубах. Область применения и сортамент стальных и пластмассовых труб. Выбор диаметра защитных труб. Другие виды электропроводки (открытые, в траншее и т.п.). Понятие волоконно-оптических линий связи.

Общие требования по выполнению схем соединений внешних проводок: исходные материалы, предварительный этап работы по выполнению схем, требования по выполнению чертежей схем, маркировка электропроводки. Руководящие материалы РМ и СНиП. Содержание схем соединений внешних проводок. Правила изображения элементов схем. Технические требований и перечень элементов на схемах. Содержание схем подключения внешних проводок. Элементы схем. Правила изображения элементов схем. Технические требования и перечень элементов на схемах. Порядок совмещения схем соединения и подключения внешних проводок в общую схему внешних проводок: схему внешних соединений. Таблицы соединений и подключений внешних проводок. Состав, структура и выполнение таблиц. Содержание документов: таблица соединений, таблица подключений, перечень оборудования. Общие требования к чертежам расположения оборудования и проводок (чертежи трасс). Проектирование трасс, минимизация их протяженности. Технические требования и перечень составных частей на чертежах трасс. Возможность применения автоматизированного проектирования трасс внешних проводок систем автоматизации. Система САПР-ТРАССА.

Тема 7. Текстовые материалы проекта автоматизации. Спецификация оборудования (СО) на приборы и средства автоматизации, на щиты и пульты. Расчет структуры службы КИП и А. Составление графиков ППР.

ГОСТ 2.106-2019 – Текстовые документы. Состав пояснительной записки. Отдельные разделы записки. Особенности оформления пояснительной записки.

Порядок заполнения ведомости потребности в материалах (ВМ).

Спецификация оборудования (СО): на приборы и средства автоматизации, на щиты и пульты. Форма спецификации. Порядок заполнения. Связь спецификации со схемами проекта автоматизации.

Создание службы эксплуатации контрольно-измерительных приборов и средств автоматики (КИПиА) с целью обеспечения надежной работы измерительной техники, средств контроля и регулирования и их высококвалифицированную эксплуатацию.

Определение суммарных затрат времени на ежедневное обслуживание, текущий и капитальный ремонты, поверку, которые входят в формулы для расчета численности персонала по отделениям эксплуатации и ремонта службы КИПиА.

Порядок расчета затрат времени на техническое обслуживание КИПиА по укрупненной ведомости парка приборов и нормам.

Определение ориентировочной численности персонала службы.

Тема 8 Проектирование информационного и программного обеспечения МС.

Формы и массивы данных, классификаторы, входные и выходные документы. Методы анализа информационных потоков: графический, на основе теории графов. Проектирование основных документов информационного обеспечения. Понятие об информационных языках, использование классификаторов информации. Организация баз данных и проектирование систем управления ими. Специализированные базы данных. Достоверность информационного обеспечения, защиты информации. Рабочая документация на информационное обеспечение.

Программное обеспечение (общее и специальное). Основные этапы разработки специального программного обеспечения. Выбор операционной системы, программных модулей и пакетов прикладных программ, организация их работы в реальном масштабе времени. Применение имитационного моделирования для исследования и отладки алгоритмов и программ контроля и управления. Рабочая документация на программное обеспечение.

Тема 9. Применение мехатронных систем. Организация работ по монтажу, ремонту и наладке систем автоматизации, средств измерений и мехатронных систем

Мехатронные системы: классификация, сферы применения, экономическое и социальное значение, краткая история и современные задачи; применение мехатронных систем в автоматизированных технологических процессах; применение в машинах, технологическом оборудовании, автомобилях, бытовой электронной технике, периферийных устройствах компьютеров, медицинской технике; использование мехатронных систем в специальных и агрессивных средах; технологические основы и организация производства мехатронных систем; перспективные задачи и направления развития мехатроники; маркетинг и менеджмент по мехатронным системам.

Осуществление монтажа, наладки и ремонта средств измерений и автоматизации, информационных устройств и систем в мехатронике. Монтаж щитов и пультов, применяемых в отрасли, наладки микропроцессорных контроллеров и микроЭВМ.

Руководящие материалы, ГОСТы, правила и инструкции, требующие правильно: составлять структурные схемы, схемы автоматизации, схемы соединений и подключений; оформлять документацию проектов автоматизации технологических процессов и компонентов мехатронных систем; проводить монтажные работы; производить наладку систем автоматизации и компонентов мехатронных систем; ремонтировать системы автоматизации; подбирать по справочной литературе необходимые средства измерений и автоматизации с обоснованием выбора; по заданным параметрам выполнять расчеты электрических, электронных и пневматических схем измерений, контроля, регулирования, питания, сигнализации и отдельных компонентов мехатронных систем; осуществлять предмонтажную проверку средств измерений и автоматизации, в том числе информационно-измерительных систем мехатроники; производить наладку аппаратно-программного обеспечения систем автоматического управления и мехатронных систем.

Основные нормативные требования по монтажу, наладке и ремонту средств измерений, автоматизации и мехатронных систем. Основные этапы и методы настройки аппаратно-программного обеспечения систем автоматизации и мехатронных систем управления.

Практические занятия

ПР01. Практическое занятие 1 (ПР1). Стадии и этапы создания автоматизированных систем (АС). Документирование автоматизированных систем (АС). Структурная проработка технического задания. Порядок составления задания на выполнение проектных работ, связанных с автоматизацией технологических процессов. Связь проектировщика и заказчика при составлении задания.

ПР02. Структурная проработка технического задания. Разработка экспертами предметной области и концепции автоматизированных систем. Системы автоматического контроля, управления и регулирования. Выбор комплекса технических средств (КТС).

ПР03. Структурная проработка технического задания. Разработка экспертами предметной области и концепции автоматизированных систем. Системы автоматического контроля, управления и регулирования. Выбор комплекса технических средств (КТС).

ПР04. Правила выполнения структурных схем мехатронных систем;

ПР05. Правила выполнения принципиальных схем мехатронных систем;

ПР06. Правила выполнения схем автоматизации мехатронных систем.

ПР07. Схемы соединений;

ПР08. Кинематические схемы мехатронных систем;

ПР08. Алгоритм построения систем координат методом Денавита-Хартенберга;

ПР09. Решение прямой задачи кинематики робота-манипулятора;

ПР10. Решение обратной задачи робота-манипулятора.

ПР11. Прямые и обратные задачи о скорости;

ПР12. Управление движением рабочим органом робота-манипулятора.

ПР13. Расчет приводов исполнительной системы.

ПР015. Проектирование участков РТС с одним роботом. Определение состава РТС. Определение необходимого количества роботов. Распределение оборудования между роботами. Выбор места и способа передачи изделий между роботами. Определение параметров участка РТС. Организация промежуточного хранения изделия. Выбор порядка расположения оборудования.

Самостоятельная работа:

СР01. Разработка технического задания для проектирования

СР02. Разработка кинематической схемы мехатронного модуля.

СР03. Разработка структурной схемы мехатронной системы

СР04. Разработка функциональной схемы мехатронной системы

СР05. Разработка принципиальной схемы мехатронной системы

СР06. Разработка электрической схемы соединений мехатронной системы

СР07. Разработка чертежа общего вида или сборочного чертежа компонента мехатронной системы.

Курсовое проектирование

Примерные темы курсовой работы/проекта:

- 1 Применение искусственной нейронной сети и системы технического зрени для идентификации клубней картофеля при его сортировке;
- 2 Моделирование системы управления роем дронов при мониторинге растений в агропромышленном комплексе;
- 3 Мехатронная система для лазерной подсветки дефектных клубней картофеля при его сортировке;

Требования к основным разделам курсовой работы/проекта:

Требования для допуска курсовой работы к защите.

Курсовая работа проект должна соответствовать выбранной теме, содержать все основные разделы и графический материал в соответствии с заданием, должна/должен быть

оформлена/оформлен в соответствии с СТО ФГБОУ ВО «ГГТУ» 07-2017 «Выпускные квалификационные работы и курсовые проекты (работы). Общие требования».

По объему курсовая работа составляет 2 листа графической части формата А1 и пояснительную записку объемом от 30 до 50 страниц рукописного или компьютерного текста и имеет следующую рекомендуемую структуру (разделы):

- 1 Титульный лист.
- 2 Задание на курсовую работу, в котором отражаются объект проектирования, его основные свойства и характеристики.
- 3 Введение, в котором излагаются основные цели и задачи проектирования.
- 4 Технологическая часть, в которой изложено назначение объекта, системы или модуля, выполняемые ими функции. Приводится описание исходного технологического процесса, проводится анализ его недостатков, ставятся задачи проектирования, проводится анализ современного состояния роботизации данного процесса, разрабатывается техническое задание.
- 5 Расчетная часть, в которой дается описание принятой компоновочной схемы, проводятся выбор и расчет основных кинематических параметров мехатронной системы, устройства или мехатронного модуля (ММ), приводится конструкторский расчет основных силовых и кинематических параметров МС, МУ или ММ; описываются основные принципы построения систем управления МС, приводится выбор и расчет основных параметров приводов, проводится синтез регуляторов.
- 6 Раздел математического моделирования и исследования системы, в котором приводится динамическое описание схемы, устройства, машины или системы, проводится выбор средств моделирования (программного обеспечения), приводятся исходные данные и начальные условия моделирования, проводится машинный эксперимент, результатом которого является получение основных динамических зависимостей и переходных процессов объекта, приводится описание полученных графических зависимостей и их анализ.
- 7 Заключение, в котором приводятся основные результаты проведенных исследований и расчетов, даются рекомендации по использованию инновационных решений.
- 8 Список использованных источников.
- 9 Приложения, в которые включаются дополнительные справочные материалы, листинги программ расчета и моделирования на ЭВМ.

В графической части проекта должны быть отражены:

- чертеж общего вида мехатронного модуля или системы модулей. При необходимости должны быть представлены сборочный чертеж и чертежи деталей, позволяющие изготовить необходимые элементы в соответствии с расчетами. Сборочный чертеж должен иметь спецификацию.
- Структурные, функциональные, принципиальные и схемы соединений мехатронных модулей или систем, блок-схемы алгоритмов работы системы управления, результаты исследования динамики приводов и отработки заданных координат позиционирования; обобщенные результаты исследований.

4. ПЕРЕЧЕНЬ УЧЕБНОЙ ЛИТЕРАТУРЫ, ИНФОРМАЦИОННЫХ РЕСУРСОВ И ТЕХНОЛОГИЙ

4.1. Учебная литература

1. Лукинов, А.П. Проектирование мехатронных и робототехнических устройств [Электронный ресурс] : учеб. пособие — Электрон. дан. — Санкт-Петербург : Лань, 2012. — 608 с. — Режим доступа: <https://e.lanbook.com/book/2765>

2. Валиуллина В.А. Разработка функциональных схем автоматизации технологических процессов [Электронный ресурс] : учебное пособие / В.А. Валиуллина, В.А. Садофьев. — Электрон. текстовые данные. — Казань: Казанский национальный исследовательский технологический университет, 2013. — 83 с. — 978-5-7882-1473- — Режим доступа: <http://www.iprbookshop.ru/62005.html>

3. Климов, А.С. Роботизированные технологические комплексы и автоматические линии в сварке [Электронный ресурс] : учеб. пособие / А.С. Климов, Н.Е. Машнин. — Электрон. дан. — Санкт-Петербург : Лань, 2017. — 236 с. — Режим доступа: <https://e.lanbook.com/book/93001>

4. Разработка элементов проекта автоматизации контроля и управления параметрами технологических процессов: методические указания по выполнению курсового проекта / Сост.: А.А. Чуриков, Г.В. Шишкина. - Тамбов: Изд-во Тамб. гос. техн. ун-та, 2008. - 56 с. <http://www.tstu.ru/book/elib/pdf/2008/churikov-s.pdf>.

5. Чуриков А.А. Проектирование систем автоматизации технологических процессов: метод. указ. по выполнению курсового проекта для студ. дневн. и заочн. отд-ний спец. 220301 / А. А. Чуриков, Г. В. Шишкина, Л. Л. Антонова. - Тамбов: ТГТУ, 2005. - 40 с. <http://www.tstu.ru/book/elib/pdf/2005/anton2.pdf>

6. Шандров, Б. В. Технические средства автоматизации: [учебник для вузов по специальности "Автоматизация машиностроительных процессов и производств (машиностроение)" направления подготовки «Автоматизированные технологии Рекомендовано МО. и производства»] / Б. В. Шандров, А. Д. Чудаков. - М.: Машиностроение. 2007. - 368 с.: ил., табл.

7. Хорольский, В.Я. Эксплуатация электрооборудования [Электронный ресурс] : учеб. / В.Я. Хорольский, М.А. Таранов, В.Н. Шемякин. — Электрон. дан. — Санкт-Петербург : Лань, 2017. — 268 с. — Режим доступа: <https://e.lanbook.com/book/92958>

8. Ляндау Ю.В. Бизнес-архитектор Часть I. Проектирование систем управления [Электронный ресурс] : проектирование систем управления. Монография / Ю.В. Ляндау. — Электрон. текстовые данные. — М. : Русайнс, 2015. — 111 с. — 978-5-4365-0583-1. — Режим доступа: <http://www.iprbookshop.ru/61594.html>

4.2. Периодическая литература (отсутствует).

4.3. Интернет-ресурсы, в том числе современные профессиональные базы данных и информационные справочные системы

Университетская информационная система «РОССИЯ» <https://uisrussia.msu.ru>

Справочно-правовая система «Консультант+» <http://www.consultant-urist.ru>

Справочно-правовая система «Гарант» <http://www.garant.ru>

База данных Web of Science <https://apps.webofknowledge.com/>

База данных Scopus <https://www.scopus.com>

Портал открытых данных Российской Федерации <https://data.gov.ru>

База открытых данных Министерства труда и социальной защиты РФ <https://rosmintrud.ru/opendata>

База данных Научной электронной библиотеки eLIBRARY.RU <https://elibrary.ru/>

База данных профессиональных стандартов Министерства труда и социальной защиты РФ <http://profstandart.rosmintrud.ru/obshchiy-informatsionnyy-blok/natsionalnyy-reestr-professionalnykh-standartov/>

Базы данных Министерства экономического развития РФ <http://www.economy.gov.ru>

База открытых данных Росфинмониторинга <http://www.fedsfm.ru/opendata>

Электронная база данных «Издательство Лань» <https://e.lanbook.com>

Электронная библиотечная система «IPRbooks» <http://www.iprbookshop.ru>

База данных «Электронно-библиотечная система «ЭБС ЮРАЙТ» <https://www.biblio-online.ru>

База данных электронно-библиотечной системы ТГТУ <http://elib.tstu.ru>

Федеральная государственная информационная система «Национальная электронная библиотека» <https://нэб.рф>

Национальный портал онлайн обучения «Открытое образование» <https://openedu.ru>

Электронная база данных "Polpred.com Обзор СМИ" <https://www.polpred.com>

Официальный сайт Федерального агентства по техническому регулированию и метрологии <http://protect.gost.ru/>

Ресурсы электронной информационно-образовательной среды университета представлены в локальном нормативном акте «Положение об электронной информационно-образовательной среде Тамбовского государственного технического университета».

Электронные образовательные ресурсы, к которым обеспечен доступ обучающихся, в т.ч. приспособленные для использования инвалидами и лицами с ограниченными возможностями здоровья, приведены на официальном сайте университета в разделе «Университет»-«Сведения об образовательной организации»-«Материально-техническое обеспечение и оснащенность образовательного процесса».

Сведения о лицензионном программном обеспечении, используемом в образовательном процессе, представлены на официальном сайте университета в разделе «Образование»-«Учебная работа»-«Доступное программное обеспечение».

5. МЕТОДИЧЕСКИЕ УКАЗАНИЯ ДЛЯ ОБУЧАЮЩИХСЯ ПО ОСВОЕНИЮ ДИСЦИПЛИНЫ

Планирование и организация времени, необходимого для изучения дисциплины.

Важным условием успешного освоения дисциплины является создание Вами системы правильной организации труда, позволяющей распределить учебную нагрузку равномерно в соответствии с графиком образовательного процесса. Большую помощь в этом может оказать составление плана работы на семестр, месяц, неделю, день. Его наличие позволит подчинить свободное время целям учебы, трудиться более успешно и эффективно. С вечера всегда надо распределять работу на завтрашний день. В конце каждого дня целесообразно подвести итог работы: тщательно проверить, все ли выполнено по намеченному плану, не было ли каких-либо отступлений, а если были, по какой причине они произошли. Нужно осуществлять самоконтроль, который является необходимым условием Вашей успешной учебы. Если что-то осталось невыполненным, необходимо изыскать время для завершения этой части работы, не уменьшая объема недельного плана. Все задания к практическим занятиям, а также задания, вынесенные на самостоятельную работу, рекомендуется выполнять непосредственно после соответствующей темы лекционного курса, что способствует лучшему усвоению материала, позволяет своевременно выявить и устранить «пробелы» в знаниях, систематизировать ранее пройденный материал, на его основе приступить к овладению новыми знаниями и навыками.

Система университетского обучения основывается на рациональном сочетании нескольких видов учебных занятий (в первую очередь, лекций и практических занятий), работа на которых обладает определенной спецификой.

Подготовка к лекциям.

Знакомство с дисциплиной происходит уже на первой лекции, где от Вас требуется не просто внимание, но и самостоятельное оформление конспекта. При работе с конспектом лекций необходимо учитывать тот фактор, что одни лекции дают ответы на конкретные вопросы темы, другие – лишь выявляют взаимосвязи между явлениями, помогая студенту понять глубинные процессы развития изучаемого предмета как в истории, так и в настоящее время.

Конспектирование лекций – сложный вид вузовской аудиторной работы, предполагающий интенсивную умственную деятельность студента. Конспект является полезным тогда, когда записано самое существенное и сделано это Вами. Не надо стремиться записать дословно всю лекцию. Такое «конспектирование» приносит больше вреда, чем пользы. Целесообразно вначале понять основную мысль, излагаемую лектором, а затем записать ее. Желательно запись осуществлять на одной странице листа или оставляя поля, на которых позднее, при самостоятельной работе с конспектом, можно сделать дополнительные записи, отметить непонятные места.

Конспект лекции лучше подразделять на пункты, соблюдая красную строку. Этому в большой степени будут способствовать вопросы плана лекции, предложенные преподавателям. Следует обращать внимание на акценты, выводы, которые делает лектор, отмечая наиболее важные моменты в лекционном материале замечаниями «важно», «хорошо запомнить» и т.п. Можно делать это и с помощью разноцветных маркеров или ручек, подчеркивая термины и определения.

Целесообразно разработать собственную систему сокращений, аббревиатур и символов. Однако при дальнейшей работе с конспектом символы лучше заменить обычными словами для быстрого зрительного восприятия текста.

Работая над конспектом лекций, Вам всегда необходимо использовать не только учебник, но и ту литературу, которую дополнительно рекомендовал лектор. Именно такая

серьезная, кропотливая работа с лекционным материалом позволит глубоко овладеть теоретическим материалом.

Рекомендации по работе с литературой.

Работу с литературой целесообразно начать с изучения общих работ по теме, а также учебников и учебных пособий. Далее рекомендуется перейти к анализу монографий и статей, рассматривающих отдельные аспекты проблем, изучаемых в рамках курса, а также официальных материалов и неопубликованных документов (научно-исследовательские работы, диссертации), в которых могут содержаться основные вопросы изучаемой проблемы.

Работу с источниками надо начинать с ознакомительного чтения, т.е. просмотреть текст, выделяя его структурные единицы. При ознакомительном чтении закладками отмечаются те страницы, которые требуют более внимательного изучения.

В зависимости от результатов ознакомительного чтения выбирается дальнейший способ работы с источником. Если для разрешения поставленной задачи требуется изучение некоторых фрагментов текста, то используется метод выборочного чтения. Если в книге нет подробного оглавления, следует обратить внимание ученика на предметные и именные указатели.

Избранные фрагменты или весь текст (если он целиком имеет отношение к теме) требуют вдумчивого, неторопливого чтения с «мысленной проработкой» материала. Такое чтение предполагает выделение: 1) главного в тексте; 2) основных аргументов; 3) выводов. Особое внимание следует обратить на то, вытекает тезис из аргументов или нет.

Необходимо также проанализировать, какие из утверждений автора носят проблематичный, гипотетический характер, и уловить скрытые вопросы.

Понятно, что умение таким образом работать с текстом приходит далеко не сразу. Наилучший способ научиться выделять главное в тексте, улавливать проблематичный характер утверждений, давать оценку авторской позиции – это сравнительное чтение, в ходе которого Вы знакомитесь с различными мнениями по одному и тому же вопросу, сравниваете весомость и доказательность аргументов сторон и делаете вывод о наибольшей убедительности той или иной позиции.

Если в литературе встречаются разные точки зрения по тому или иному вопросу из-за сложности прошедших событий и правовых явлений, нельзя их отвергать, не разобравшись. При наличии расхождений между авторами необходимо найти рациональное зерно у каждого из них, что позволит глубже усвоить предмет изучения и более критично оценивать изучаемые вопросы. Знакомясь с особыми позициями авторов, нужно определять их схожие суждения, аргументы, выводы, а затем сравнивать их между собой и применять из них ту, которая более убедительна.

Следующим этапом работы с литературными источниками является создание конспектов, фиксирующих основные тезисы и аргументы. Можно делать записи на отдельных листах, которые потом легко систематизировать по отдельным темам изучаемого курса. Другой способ – это ведение тематических тетрадей-конспектов по одной какой-либо теме. Большие специальные работы монографического характера целесообразно конспектировать в отдельных тетрадях. Здесь важно вспомнить, что конспекты пишутся на одной стороне листа, с полями и достаточным для исправления и ремарок межстрочным расстоянием (эти правила соблюдаются для удобства редактирования). Если в конспектах приводятся цитаты, то непременно должно быть дано указание на источник (автор, название, выходные данные, № страницы). Впоследствии эта информация может быть использована при написании текста реферата или другого задания.

Таким образом, при работе с источниками и литературой важно уметь:

- сопоставлять, сравнивать, классифицировать, группировать, систематизировать информацию в соответствии с определенной учебной задачей;
- обобщать полученную информацию, оценивать прослушанное и прочитанное;

- фиксировать основное содержание сообщений; формулировать, устно и письменно, основную идею сообщения; составлять план, формулировать тезисы;
- готовить и презентовать развернутые сообщения типа доклада;
- работать в разных режимах (индивидуально, в паре, в группе), взаимодействуя друг с другом;
- пользоваться реферативными и справочными материалами;
- контролировать свои действия и действия своих товарищей, объективно оценивать свои действия;
- обращаться за помощью, дополнительными разъяснениями к преподавателю, другим студентам;
- пользоваться лингвистической или контекстуальной догадкой, словарями различного характера, различного рода подсказками, опорами в тексте (ключевые слова, структура текста, предваряющая информация и др.);
- использовать при говорении и письме перифраз, синонимичные средства, слова-описания общих понятий, разъяснения, примеры, толкования, «словотворчество»;
- повторять или перефразировать реплику собеседника в подтверждении понимания его высказывания или вопроса;
- обратиться за помощью к собеседнику (уточнить вопрос, переспросить и др.);
- использовать мимику, жесты (вообще и в тех случаях, когда языковых средств не хватает для выражения тех или иных коммуникативных намерений).

Подготовка к промежуточной аттестации.

При подготовке к промежуточной аттестации целесообразно:

- внимательно изучить перечень вопросов и определить, в каких источниках находятся сведения, необходимые для ответа на них;
- внимательно прочитать рекомендованную литературу;
- составить краткие конспекты ответов (планы ответов).

6. МАТЕРИАЛЬНО-ТЕХНИЧЕСКОЕ ОБЕСПЕЧЕНИЕ

По всем видам учебной деятельности в рамках дисциплины используются аудитории, кабинеты и лаборатории, оснащенные необходимым специализированным и лабораторным оборудованием.

Наименование специальных помещений	Оснащенность специальных помещений	Перечень лицензионного программного обеспечения / Реквизиты подтверждающего документа
учебные аудитории для проведения занятий лекционного типа	Мебель: учебная мебель Технические средства обучения: экран, проектор, компьютер	MS Office, Windows / Корпоративные академические лицензии бессрочные Microsoft Open License № 61010664, 60979359, 61316870, 45560005, 45341392, 44964701, 49066437, 48248804, 49487340, 43925361, 44544975, 43239932, 42882586, 46733190, 45936776, 46019880, 47425744, 47869741, 60102643, 41875901
учебные аудитории для проведения занятий семинарского типа, групповых и индивидуальных консультаций, текущего контроля и промежуточной аттестации	Мебель: учебная мебель Технические средства обучения: экран, проектор, компьютер	
учебные аудитории для проведения занятий семинарского типа, групповых и индивидуальных консультаций, текущего контроля и промежуточной аттестации. Лаборатория «Мехатроника и автоматизация» (372/С)	Мебель: учебная мебель Технические средства обучения: экран, проектор, компьютер	

Для самостоятельной работы обучающихся предусмотрены помещения, укомплектованные специализированной мебелью, оснащенные компьютерной техникой с возможностью подключения к сети «Интернет» и обеспечением доступа в электронную информационно-образовательную среду университета.

Наименование помещений для самостоятельной работы обучающихся	Оснащенность помещений для самостоятельной работы обучающихся	Перечень лицензионного программного обеспечения / Реквизиты подтверждающего документа
Помещение для самостоятельной работы обучающихся (читальный зал Научной библиотеки)	Мебель: учебная мебель Комплект специализированной мебели: компьютерные столы Оборудование: компьютерная техника с подключением к информационно-коммуникационной сети «Интернет» и доступом в электронную информационно-образовательную среду образовательной организации, веб-камеры, коммуникационное оборудование, обеспечивающее доступ к сети интернет (проводное соединение и беспроводное соединение по технологии Wi-Fi)	MS Office, Windows / Корпоративная академическая лицензия бессрочная Microsoft Open License №66426830
Помещение для самостоятельной работы обучающихся (ауд. 333/А)	Мебель: учебная мебель Комплект специализированной мебели: компьютерные столы Оборудование: компьютерная техника с подключением к информационно-коммуникационной сети «Интернет» и доступом в электронную информационно-образовательную среду образовательной организации, веб-камеры, коммуникационное оборудование, обеспечивающее доступ к сети ин-	

15.03.06 «Мехатроника и робототехника»
«Информационно-сенсорные системы в мехатронике»

Наименование помещений для самостоятельной работы обучающихся	Оснащенность помещений для самостоятельной работы обучающихся	Перечень лицензионного программного обеспечения / Реквизиты подтверждающего документа
	тернет (проводное соединение и беспроводное соединение по технологии Wi-Fi)	

7. ТЕКУЩИЙ КОНТРОЛЬ УСПЕВАЕМОСТИ И ПРОМЕЖУТОЧНАЯ АТТЕСТАЦИЯ

Проверка достижения результатов обучения по дисциплине осуществляется в рамках текущего контроля успеваемости и промежуточной аттестации.

7.1. Текущий контроль успеваемости

Текущий контроль успеваемости включает в себя мероприятия по оцениванию выполнения заданий на практических занятиях, заданий для самостоятельной работы. Мероприятия текущего контроля успеваемости приведены в таблице 7.1.

Таблица 7.1 – Мероприятия текущего контроля успеваемости

Обозначение	Наименование	Форма контроля
ПР01-ПР08	Тема практического занятия согласно разделу 3	опрос
СР01-СР08	Задание для самостоятельной работы	доклад

7.2. Промежуточная аттестация

Формы промежуточной аттестации по дисциплине приведены в таблице 7.2.

Таблица 7.2 – Формы промежуточной аттестации

Обозначение	Форма отчетности	Очная
КР01	Защита КР	8 семестр

8. ФОНД ОЦЕНОЧНЫХ СРЕДСТВ

8.1. Оценочные средства

Оценочные средства соотнесены с результатами обучения по дисциплине и индикаторами достижения компетенций.

ИД-1 (ОПК-5).

Знает требования стандарта организации и стандартов Единой системы конструкторской и программной документации, связанные с проектированием мехатронных систем

Результаты обучения	Контрольные мероприятия
Знает стадии и этапы проектирования мехатронных систем (МС). Стандарты ЕСКД. ГОСТ 2.102-2013. Виды и комплектность КД	ПР01-ПР03
Владеет навыками работы с пакетами прикладных программ, в том числе САПР, САД- САМ- и САЕ- систем для создания текстовой и графической частей проекта	КР01

Задания к опросу ПР01

1. Порядок обозначения чертежей и схем по ЕСКД.
2. Назовите основные типы схем;
3. Как обозначаются принципиальная пневматическая схема;
4. Что указывают в перечне элементов?

Задания к опросу ПР02

1. В каком ГОСТе определены требования к ТЗ?
2. Пояснить структуру ТЗ.
3. Что указывают в технических требованиях?
4. Какие показатели надежности необходимо указать в разделе «Требования к надежности»?

Задания к опросу ПР03

Рассказать о правилах разработки следующих разделов ТЗ:

1. Общие сведения
2. Назначение и цели создания системы
3. Назначение системы
4. Цели создания системы
5. Характеристика объектов автоматизации
6. Требования к системе
7. Требования к системе в целом
8. Требования к функциям, выполняемым системой
9. Требования к видам обеспечения
10. Состав и содержание работ по созданию системы
11. Порядок контроля и приёмки системы
12. Требования к составу и содержанию работ по подготовке объекта автоматизации к вводу системы в действие
13. Требования к документированию
14. Источники разработки

ИД-2 (ОПК-5).

Умеет разрабатывать текстовую и графическую части проекта мехатронной системы с учётом требований стандартов Единой системы конструкторской и программной документации

Результаты обучения	Контрольные мероприятия
Умеет применять ГОСТ 2.201 – 1980 – Обозначение изделий и конструкторских документов. ГОСТ 21-408 -2013. Правила выполнения структурных, функциональных, принципиальных схем и схем соединений, ГОСТ 2.106-2019 – текстовые документы	КР01

ИД-3 (ОПК-5).

Владеет навыками работы в программах для создания текстовой и графической частей проекта мехатронной системы с учётом требований стандартов Единой системы конструкторской и программной документации

Результаты обучения	Контрольные мероприятия
Владеет навыками работы с пакетами прикладных программ, в том числе САПР, САД- САМ- и САЕ- систем для создания текстовой и графической частей проекта	КР01

Задание к самостоятельной работе СР01;

1. Используя пакеты прикладных программ AutoCad, Компас, SolidWorks разработать схему автоматизации, принципиальную и схему соединений для конкретного технологического процесса или мехатронной системы.

ИД-4 (ОПК-11).

Знает современные цифровые программные методы расчетов и проектирования отдельных устройств и подсистем мехатронных и робототехнических систем с использованием стандартных исполнительных и управляющих устройств, средств автоматики, измерительной и вычислительной техники

Результаты обучения	Контрольные мероприятия
Владеет навыками работы с пакетами прикладных программ, в том числе САПР, САД- САМ- и САЕ- систем для создания текстовой и графической частей проекта	ПР04-ПР06,

Задания к опросу ПР04

1. Что указывают на структурной схеме?
2. Как показывают функциональные части на структурной схеме?
3. Как наименования, типы, обозначения функциональной части на структурной схеме?

Задания к опросу ПР05

1. Что указывают на принципиальной схеме?
2. Как показывают элементы и устройства на принципиальной схеме?
3. Приведите пример УГО элемента на принципиальной электрической, гидравлической, пневматической, кинематической схемах.

Задания к опросу ПР06

1. Что указывают на схеме автоматизации?
2. Какие Вы знаете способы представления схемы автоматизации?
3. Как обозначаются датчики, приборы и другие средства на схемах автоматизации?

ИД-5 (ОПК-11).

Умеет разрабатывать алгоритмы управления мехатронными и робототехническими системами с использованием стандартных средств автоматики и исполнительных устройств в соответствии с техническим заданием

Результаты обучения	Контрольные мероприятия
Умеет разрабатывать алгоритм для управления манипулятором при отработке прямых и обратных задач кинематики	ПР12,

Задания к опросу ПР12

1. Пояснить порядок реализации обратной позиционной задачи?
2. Пояснить порядок реализации обратной ориентационной задачи?
3. автоматизации?

ИД-5 (ОПК-11)

Умеет настраивать периферийные блоки микроконтроллеров, систему прерываний, модули ввода-вывода промышленных контроллеров

Результаты обучения	Контрольные мероприятия
Умеет разрабатывать алгоритм для управления манипулятором при отработке прямых и обратных задач кинематики	КР

ИД-7 (ОПК-11)

Владеет навыками программирования и настройки промышленных контроллеров, манипуляторов и других средств автоматики

Результаты обучения	Контрольные мероприятия
Умеет читать схемы соединений и подключений блоков микроконтроллеров, модулей ввода-вывода промышленных контроллеров	КР

ИД-8 (ОПК-11)

Владеет навыками программирования и настройки промышленных контроллеров, манипуляторов и других средств автоматики

Результаты обучения	Контрольные мероприятия
Умеет создавать программные модули для реализации алгоритмов управления движением манипулятора	КР

ИД-1 (ОПК-12) Знает принципы работы приборов и приспособлений для измерения электрических величин, различных электрических, пневматических и гидравлических приводов; электрические схемы соединения цифровых управляющих устройств мехатронных систем с сенсорными и устройствами и приводами, интерфейсы и протоколы обмена данными между цифровыми управляющими устройствами

Результаты обучения	Контрольные мероприятия
---------------------	-------------------------

Результаты обучения	Контрольные мероприятия
Знает ГОСТ 21-408 -2013 в части электрических схем соединений	ПР07, КР

Задания к опросу ПР07

1. Как обозначаются жгуты на схеме соединений
2. Как указываются адреса проводов на схеме соединений?
3. Где указывается информация о марке провода или кабеля?

ИД-2 (ОПК-12) Умеет разрабатывать и собирать электрические, пневматические и гидравлические схемы с использованием стандартных методов соединения

Результаты обучения	Контрольные мероприятия
Умеет применять ГОСТ 21-408 -2013 - Правила выполнения структурных, функциональных, принципиальных схем и схем соединений при проектировании МС	ПР06, КР

Задания к опросу ПР06

1. Как обозначаются приборы на схеме функциональной?
2. Как обозначаются приборы по месту?
3. Как обозначаются приборы на пульте?

ИД-3 (ОПК-12) Владеет навыками отладки и настройки электрических и пневматических схем с использованием приборов для измерений и контроля электрических и пневматических величин

Результаты обучения	Контрольные мероприятия
Умеет читать электрические и пневматические схемы	ПР06, КР

Задания к опросу ПР06

1. Как обозначаются приборы на схеме электрической принципиальной?
2. Как обозначаются шаговые двигатели на электрических схемах?
3. Как пневмораспределители с ручным и электромагнитным управлением?

8.2. Критерии и шкалы оценивания

8.2.1. Шкалы оценивания

Для контрольных мероприятий устанавливается минимальное и максимальное количество баллов в соответствии с таблицей 8.1.

Контрольное мероприятие считается пройденным успешно при условии набора количества баллов не ниже минимального.

Результат обучения по дисциплине считается достигнутым при успешном прохождении обучающимся всех контрольных мероприятий, относящихся к данному результату обучения.

Таблица 8.1 – Шкалы оценивания контрольных мероприятий

Обоз-	Наименование	Форма контроля	Количество баллов
-------	--------------	----------------	-------------------

начение			min	max
ПР01- ПР12	Тема практического занятия согласно программе (пункт 3)	опрос	2	4
СР01- СР07	Задание для самостоятельной работы (пункт 3)	доклад	1,5	3
КР01	Защита КР	защита КП	41	100

8.2.2. Критерии оценивания

При оценивании результатов обучения по дисциплине в ходе текущего контроля успеваемости используются следующие критерии.

Минимальное количество баллов выставляется обучающемуся при выполнении всех указанных показателей (Таблица 8.2), допускаются несущественные неточности в изложении и оформлении материала

Таблица 8.2 – Критерии оценивания мероприятий текущего контроля успеваемости

Наименование, обозначение	Показатели выставления минимального количества баллов
Опрос	даны правильные ответы не менее чем на 50% заданных вопросов
Доклад	тема доклада раскрыта, сформулированы выводы; соблюдены требования к объему и оформлению доклада (презентации к докладу);

При оценивании результатов обучения по дисциплине в ходе промежуточной аттестации используются следующие критерии.

Защита КР (КР01).

На защите курсового проекта обучающемуся задаются 8-10 вопросов по теме курсового проектирования; оцениваются формальные и содержательные критерии.

Результаты защиты курсового проекта оцениваются максимально 100 баллами.

Критерии оценивания курсового проекта

№	Показатель	Максимальное количество баллов
I.	Выполнение курсового проекта	5
1.	Соблюдение графика выполнения КП	2
2.	Самостоятельность и инициативность при выполнении КП	3
II.	Оформление курсового проекта	10
5.	Грамотность изложения текста, безошибочность	3
6.	Владение информационными технологиями при оформлении КП	4
4.	Качество графического материала	3
III.	Содержание курсового проекта	15
8.	Полнота раскрытия темы КП	10
9.	Качество введения и заключения	3
10.	Степень самостоятельности в изложении текста (оригинальность)	2
IV.	Защита курсового проекта	70
11	Понимание цели КП	5
12	Владение терминологией по тематике КП	5
13	Понимание логической взаимосвязи разделов КП	5

15.03.06 «Мехатроника и робототехника»
«Информационно-сенсорные системы в мехатронике»

№	Показатель	Максимальное количество баллов
14	Владение применяемыми методиками расчета	5
15	Степень освоения рекомендуемой литературы	5
16	Умение делать выводы по результатам выполнения КП	5
17	Степень владения материалами, изложенными в КП, качество ответов на вопросы по теме КП	40
	Всего	100

Итоговая оценка выставляется с использованием следующей шкалы.

Оценка	Набрано баллов
«отлично»	81-100
«хорошо»	61-80
«удовлетворительно»	41-60
«неудовлетворительно»	0-40

МИНИСТЕРСТВО НАУКИ И ВЫСШЕГО ОБРАЗОВАНИЯ РОССИЙСКОЙ ФЕДЕРАЦИИ
Федеральное государственное бюджетное образовательное учреждение
высшего образования

«Тамбовский государственный технический университет»
(ФГБОУ ВО «ТГТУ»)



УТВЕРЖДАЮ

*Директор института автоматизации и
информационных технологий*

_____ Ю.Ю. Громов
« 15 » _____ февраля _____ 20 23 г.

РАБОЧАЯ ПРОГРАММА ДИСЦИПЛИНЫ

Б1.В.01.01 Базовые робототехнические платформы

(шифр и наименование дисциплины в соответствии с утвержденным учебным планом подготовки)

Направление

15.03.06 Мехатроника и робототехника

(шифр и наименование)

Профиль

Информационно-сенсорные системы в мехатронике

(наименование профиля образовательной программы)

Формы обучения: _____ ***очная*** _____

Кафедра: _____ ***Мехатроника и технологические измерения*** _____

(наименование кафедры)

Составитель:

_____ ***К.Т.Н., доцент*** _____

степень, должность

_____ ***Н.М. Гребенникова*** _____
подпись

_____ ***Н.М. Гребенникова*** _____

инициалы, фамилия

Заведующий кафедрой

_____ ***П.В. Балабанов*** _____
подпись

_____ ***П.В. Балабанов*** _____

инициалы, фамилия

Тамбов 2023

**1. ПЛАНИРУЕМЫЕ РЕЗУЛЬТАТЫ ОБУЧЕНИЯ ПО ДИСЦИПЛИНЕ И
ЕЕ МЕСТО В СТРУКТУРЕ ОПОП**

Цель освоения дисциплины – достижение планируемых результатов обучения (таблица 1.1), соотнесенных с индикаторами достижения компетенций и целью реализации ОПОП.

Дисциплина входит в состав обязательной части образовательной программы.

Таблица 1.1 – Результаты обучения по дисциплине

Код, наименование индикатора	Результаты обучения по дисциплине
ПК-3 Способен проектировать, конструировать опытные образцы робототехнических систем	
ИД-1 (ПК-3) Знает современную элементную базу, отечественные и зарубежные пакеты программ базовых робототехнических платформ и изделий детской и образовательной робототехники	Знает виды сенсоров и исполнительных устройства базовых робототехнических платформ
ИД-2 (ПК-3) Умеет разрабатывать макеты информационных, электромеханических, электрогидравлических, электронных и микропроцессорных модулей мехатронных и робототехнических систем	Умеет разрабатывать макеты робототехнических систем для заданного набора элементов и контроллера
ИД-3 (ПК-3) Владеет навыками выбора робототехнической платформы, элементной базы, механических устройств и программных средств для разработки изделий детской и образовательной робототехники	Владеет навыками выбора робототехнической платформы и элементной базы для решения поставленных задач
	Владеет навыками программирования робототехнических платформ

Результаты обучения по дисциплине достигаются в рамках осуществления всех видов контактной и самостоятельной работы обучающихся в соответствии с утвержденным учебным планом.

Индикаторы достижения компетенций считаются сформированными при достижении соответствующих им результатов обучения.

2. ОБЪЁМ ДИСЦИПЛИНЫ

Объем дисциплины составляет 3 зачетных единицы.

Ниже приведено распределение общего объема дисциплины (в академических часах) в соответствии с утвержденным учебным планом.

Виды работ	Форма обучения
	Очная
	3 семестр
<i>Контактная работа</i>	52
занятия лекционного типа	16
лабораторные занятия	32
практические занятия	
курсовое проектирование	
Консультации	2
промежуточная аттестация	2
<i>Самостоятельная работа</i>	56
<i>Всего</i>	108

3. СОДЕРЖАНИЕ ДИСЦИПЛИНЫ

Тема 1. Основные сведения о мехатронике и робототехнике.

Основные сведения. Мехатроника и робототехника. Определение, история развития. Терминология. Классификация.

Общая характеристика роботов. Классификация промышленных роботов.

Тема 2. Структура и характеристики промышленных роботов .

Структура роботов и робототехнических устройств. Основные технические характеристики промышленных роботов. Модульный принцип конструирования. Захватные устройства промышленных роботов. Приводы промышленных роботов

Тема 3. Контроллер Arduino

Создание роботов на основе контроллера Arduino. Входы и выходы контроллера. Цифровые сигналы, pull-up и pull-down резисторы. Аналоговые сигналы, АЦП, ЦАП. Таймеры. Широтно-импульсная модуляция. Принципы программирования контроллера Arduino. Стандартная программа, условный оператор, циклы for и while. Работа с массивами, строками. Подключение сторонних библиотек.

Лабораторные работы

ЛР01. Изучение состава и работы контроллера Arduino.

ЛР02. Использование цифрового и аналогового входов.

ЛР03. Использование цифрового выхода.

ЛР04. Управление светодиодом с использованием контроллера Arduino.

ЛР05. Применение кнопки и контроллера Arduino для управления светодиодом

ЛР06. Применение потенциометра контроллера Arduino для управления яркостью светодиода

ЛР07. Управление RGB светодиодом с использованием контроллера Arduino и потенциометра

ЛР08. Управление стандартным сервоприводом с помощью библиотеки Servo.h.

ЛР09 Управление яркостью источника света с помощью фоторезистора

ЛР10. Использование ультразвукового датчика расстояния.

ЛР11. Использование монохромного ЖК-дисплея для вывода данных.

ЛР12. Применение ШИМ для управления двигателем постоянного тока.

ЛР13. Управление робототехнической платформой Tetrrix с помощью контроллера Arduino.

Самостоятельная работа:

СР01. Подготовить отчет по лабораторной работе ЛР01. Отчет должен содержать постановку задачи, алгоритм решения, текст программы, выводы.

СР02. Подготовить отчет по лабораторной работе ЛР02. Отчет должен содержать постановку задачи, алгоритм решения, текст программы, выводы.

СР03. Подготовить отчет по лабораторной работе ЛР03. Отчет должен содержать постановку задачи, алгоритм решения, текст программы, выводы.

СР04. Подготовить отчет по лабораторной работе ЛР04. Отчет должен содержать постановку задачи, алгоритм решения, текст программы, выводы.

СР05. Подготовить отчет по лабораторной работе ЛР05. Отчет должен содержать постановку задачи, алгоритм решения, текст программы, выводы.

СР06. Подготовить отчет по лабораторной работе ЛР06. Отчет должен содержать постановку задачи, алгоритм решения, текст программы, выводы.

СР07. Подготовить отчет по лабораторной работе ЛР07. Отчет должен содержать постановку задачи, алгоритм решения, текст программы, выводы.

СР08. Подготовить отчет по лабораторной работе ЛР08. Отчет должен содержать постановку задачи, алгоритм решения, текст программы, выводы.

СР09. Подготовить отчет по лабораторной работе ЛР09. Отчет должен содержать постановку задачи, алгоритм решения, текст программы, выводы.

СР10. Подготовить отчет по лабораторной работе ЛР10. Отчет должен содержать постановку задачи, алгоритм решения, текст программы, выводы.

СР11. Подготовить отчет по лабораторной работе ЛР11. Отчет должен содержать постановку задачи, алгоритм решения, текст программы, выводы.

СР12. Подготовить отчет по лабораторной работе ЛР12. Отчет должен содержать постановку задачи, алгоритм решения, текст программы, выводы.

СР13. Подготовить отчет по лабораторной работе ЛР13. Отчет должен содержать постановку задачи, алгоритм решения, текст программы, выводы.

4. ПЕРЕЧЕНЬ УЧЕБНОЙ ЛИТЕРАТУРЫ, ИНФОРМАЦИОННЫХ РЕСУРСОВ И ТЕХНОЛОГИЙ

4.1. Учебная литература

1. Боровский, А. С. Программирование микроконтроллера Arduino в информационно-управляющих системах : учебное пособие / А. С. Боровский, М. Ю. Шрейдер. — Оренбург : Оренбургский государственный университет, ЭБС АСВ, 2017. — 113 с. — ISBN 978-5-7410-1853-8. — Текст : электронный // Цифровой образовательный ресурс IPR SMART : [сайт]. — URL: <https://www.iprbookshop.ru/78913.html> (дата обращения: 30.03.2022). — Режим доступа: для авторизир. пользователей.
2. Подураев, Ю.В. Мехатроника: основы, методы, применение: учеб. пособие для студентов вузов [Электронный ресурс] : учеб. пособие — Электрон. дан. — Москва : Машиностроение, 2007. — 256 с. — Режим доступа: <https://e.lanbook.com/book/806>. — Загл. с экрана.
3. Интеллектуальные роботы: учебное пособие для вузов [Электронный ресурс] : учеб. пособие / И.А. Каляев [и др.]. — Электрон. дан. — Москва : Машиностроение, 2007. — 360 с. — Режим доступа: <https://e.lanbook.com/book/769>. — Загл. с экрана.

4.2. Интернет-ресурсы, в том числе современные профессиональные базы данных и информационные справочные системы

- Университетская информационная система «РОССИЯ» <https://uisrussia.msu.ru>
Справочно-правовая система «Консультант+» <http://www.consultant-urist.ru>
Справочно-правовая система «Гарант» <http://www.garant.ru>
База данных Web of Science <https://apps.webofknowledge.com/>
База данных Scopus <https://www.scopus.com>
Портал открытых данных Российской Федерации <https://data.gov.ru>
База открытых данных Министерства труда и социальной защиты РФ <https://rosmintrud.ru/opendata>
База данных Научной электронной библиотеки eLIBRARY.RU <https://elibrary.ru/>
База данных профессиональных стандартов Министерства труда и социальной защиты РФ <http://profstandart.rosmintrud.ru/obshchiy-informatsionnyy-blok/natsionalnyy-reestr-professionalnykh-standartov/>
Базы данных Министерства экономического развития РФ <http://www.economy.gov.ru>
База открытых данных Росфинмониторинга <http://www.fedsfm.ru/opendata>
Электронная база данных «Издательство Лань» <https://e.lanbook.com>
Электронная библиотечная система «IPRbooks» <http://www.iprbookshop.ru>
База данных «Электронно-библиотечная система «ЭБС ЮРАЙТ» <https://www.biblio-online.ru>
База данных электронно-библиотечной системы ТГТУ <http://elib.tstu.ru>
Федеральная государственная информационная система «Национальная электронная библиотека» <https://нэб.рф>
Национальный портал онлайн обучения «Открытое образование» <https://openedu.ru>
Электронная база данных "Polpred.com Обзор СМИ" <https://www.polpred.com>
Официальный сайт Федерального агентства по техническому регулированию и метрологии <http://protect.gost.ru/>

Ресурсы электронной информационно-образовательной среды университета представлены в локальном нормативном акте «Положение об электронной информационно-образовательной среде Тамбовского государственного технического университета».

Электронные образовательные ресурсы, к которым обеспечен доступ обучающихся, в т.ч. приспособленные для использования инвалидами и лицами с ограниченными возможностями здоровья, приведены на официальном сайте университета в разделе «Университет»-«Сведения об образовательной организации»-«Материально-техническое обеспечение и оснащённость образовательного процесса».

Сведения о лицензионном программном обеспечении, используемом в образовательном процессе, представлены на официальном сайте университета в разделе «Образование»-«Учебная работа»-«Доступное программное обеспечение».

5. МЕТОДИЧЕСКИЕ УКАЗАНИЯ ДЛЯ ОБУЧАЮЩИХСЯ ПО ОСВОЕНИЮ ДИСЦИПЛИНЫ

Подготовка к лекционному занятию включает выполнение всех видов заданий, рекомендованных к каждой лекции, т.е. задания выполняются еще до лекционного занятия по соответствующей теме. В ходе лекционных занятий необходимо вести конспектирование учебного материала, обращать внимание на категории, формулировки, раскрывающие содержание тех или иных явлений и процессов, научные выводы и практические рекомендации. Желательно оставить в рабочих конспектах поля, на которых делать пометки из рекомендованной литературы, дополняющие материал прослушанной лекции, а также подчеркивающие особую важность тех или иных теоретических положений. Необходимо задавать преподавателю уточняющие вопросы с целью уяснения теоретических положений, разрешения спорных ситуаций. Целесообразно дорабатывать свой конспект лекции, делая в нем соответствующие записи из литературы, рекомендованной преподавателем и предусмотренной учебной программой. Практические занятия позволяют развивать у студентов творческое теоретическое мышление, умение самостоятельно изучать литературу, анализировать практику; учат четко формулировать мысль, вести дискуссию, то есть имеют исключительно важное значение в развитии самостоятельного мышления. Подготовка к семинарскому занятию включает два этапа. На первом этапе студент планирует свою самостоятельную работу, которая включает: уяснение задания на самостоятельную работу; подбор рекомендованной литературы; составление плана работы, в котором определяются основные пункты предстоящей подготовки. Составление плана дисциплинирует и повышает организованность в работе. Второй этап включает вашу непосредственную подготовку к занятию. Начинать надо с изучения рекомендованной литературы. Вам необходимо помнить, что на лекции обычно рассматривается не весь материал, а только его часть. Остальная его часть восполняется в процессе самостоятельной работы. В связи с этим работа с рекомендованной литературой обязательна. Особое внимание при этом необходимо обратить на содержание основных положений и выводов, объяснение явлений и фактов, уяснение практического приложения рассматриваемых теоретических вопросов. Вам следует подготовить тезисы для выступлений по всем учебным вопросам, выносимым на семинар, продумать примеры с целью обеспечения тесной связи изучаемой теории с реальной жизнью.

Готовясь к докладу или реферативному сообщению, вы можете обращаться за методической помощью к преподавателю. Идя на консультацию, необходимо хорошо продумать вопросы, которые требуют разъяснения. Самостоятельная работа студента является основным средством овладения учебным материалом во время, свободное от обязательных учебных занятий. Самостоятельная работа студента над усвоением учебного материала по учебной дисциплине может выполняться в библиотеке университета, учебных кабинетах, компьютерных классах, а также в домашних условиях. Содержание самостоятельной работы студента определяется учебной программой дисциплины, методическими материалами, заданиями и указаниями преподавателя. Вы можете дополнить список использованной литературы современными источниками, не представленными в списке рекомендованной литературы, и в дальнейшем использовать собственные подготовленные учебные материалы при написании курсовых и дипломных работ. Ваша самостоятельная работа может осуществляться в аудиторной и внеаудиторной формах. Самостоятельная работа в аудиторное время может включать: – конспектирование (составление тезисов) лекций; – выполнение контрольных работ; – решение задач; – работу со справочной и методической литературой; – работу с нормативными правовыми актами; – выступления с докладами, сообщениями на семинарских занятиях; – защиту выполненных работ; – участие в оперативном (текущем) опросе по отдельным темам изучаемой дисциплины; – уча-

стие в собеседованиях, деловых (ролевых) играх, дискуссиях, круглых столах, конференциях; – участие в тестировании и др. Самостоятельная работа во внеаудиторное время может состоять из: – повторение лекционного материала; – подготовки к семинарам (практическим занятиям); – изучения учебной и научной литературы; – изучения нормативных правовых актов (в т.ч. в электронных базах данных); – решения задач, выданных на практических занятиях; – подготовки к контрольным работам, тестированию и т.д.; – подготовки к семинарам устных докладов (сообщений); – подготовки рефератов, эссе и иных индивидуальных письменных работ по заданию преподавателя; – выполнения курсовых работ, предусмотренных учебным планом; – выполнения выпускных квалификационных работ и др. – выделение наиболее сложных и проблемных вопросов по изучаемой теме, получение разъяснений и рекомендаций по данным вопросам с преподавателями кафедры на их еженедельных консультациях. – проведение самоконтроля путем ответов на вопросы текущего контроля знаний, решения представленных в учебно-методических материалах кафедры задач, тестов, написания рефератов и эссе по отдельным вопросам изучаемой темы

6. МАТЕРИАЛЬНО-ТЕХНИЧЕСКОЕ ОБЕСПЕЧЕНИЕ

По всем видам учебной деятельности в рамках дисциплины используются аудитории, кабинеты и лаборатории, оснащенные необходимым специализированным и лабораторным оборудованием.

Наименование специальных помещений	Оснащенность специальных помещений	Перечень лицензионного программного обеспечения / Реквизиты подтверждающего документа
учебные аудитории для проведения занятий лекционного типа	Мебель: учебная мебель Технические средства обучения: экран, проектор, компьютер	MS Office, Windows / Корпоративные академические лицензии бессрочные Microsoft Open License № 61010664, 60979359, 61316870, 45560005, 45341392, 44964701, 49066437, 48248804, 49487340, 43925361, 44544975, 43239932, 42882586, 46733190, 45936776, 46019880, 47425744, 47869741, 60102643, 41875901 Arduino IDE
учебные аудитории 363/С для проведения лабораторных занятий, занятий семинарского типа, групповых и индивидуальных консультаций, текущего контроля и промежуточной аттестации	Мебель: учебная мебель Технические средства обучения: экран, проектор, компьютер, набор датчиков и исполнительных устройств для Arduino	

Для самостоятельной работы обучающихся предусмотрены помещения, укомплектованные специализированной мебелью, оснащенные компьютерной техникой с возможностью подключения к сети «Интернет» и обеспечением доступа в электронную информационно-образовательную среду университета.

Наименование помещений для самостоятельной работы обучающихся	Оснащенность помещений для самостоятельной работы обучающихся	Перечень лицензионного программного обеспечения / Реквизиты подтверждающего документа
Помещение для самостоятельной работы обучающихся (читальный зал Научной библиотеки)	Мебель: учебная мебель Комплект специализированной мебели: компьютерные столы Оборудование: компьютерная техника с подключением к информационно-коммуникационной сети «Интернет» и доступом в электронную информационно-образовательную среду образовательной организации, веб-камеры, коммуникационное оборудование, обеспечивающее доступ к сети интернет (проводное соединение и беспроводное соединение по технологии Wi-Fi)	MS Office, Windows / Корпоративная академическая лицензия бессрочная Microsoft Open License №66426830
Помещение для самостоятельной работы обучающихся (ауд. 333/А)	Мебель: учебная мебель Комплект специализированной мебели: компьютерные столы Оборудование: компьютерная техника с подключением к информационно-коммуникационной сети «Интернет» и доступом в электронную информационно-образовательную среду образовательной организации, веб-камеры, коммуникационное оборудование, обеспечивающее доступ к сети ин-	MS Office, Windows / Корпоративная академическая лицензия бессрочная Microsoft Open License №66426830

15.03.06 «Мехатроника и робототехника»
«Информационно-сенсорные системы в мехатронике»

Наименование помещений для самостоятельной работы обучающихся	Оснащенность помещений для самостоятельной работы обучающихся	Перечень лицензионного программного обеспечения / Реквизиты подтверждающего документа
	тернет (проводное соединение и беспроводное соединение по технологии Wi-Fi)	

7. ТЕКУЩИЙ КОНТРОЛЬ УСПЕВАЕМОСТИ И ПРОМЕЖУТОЧНАЯ АТТЕСТАЦИЯ

Проверка достижения результатов обучения по дисциплине осуществляется в рамках текущего контроля успеваемости и промежуточной аттестации.

7.1. Текущий контроль успеваемости

Текущий контроль успеваемости включает в себя мероприятия по оцениванию выполнения лабораторных работ, заданий на практических занятиях, заданий для самостоятельной работы. Мероприятия текущего контроля успеваемости приведены в таблице 7.1.

Таблица 7.1 – Мероприятия текущего контроля успеваемости

Обозначение	Наименование	Форма контроля
ЛР01	Изучение состава и работы контроллера Arduino.	Защита
ЛР02	Использование цифрового и аналогового входов.	Защита
ЛР03	Использование цифрового выхода.	Защита
ЛР04	Управление светодиодом с использованием контроллера Arduino.	Защита
ЛР05	Применение кнопки и контроллера Arduino для управления светодиодом	Защита
ЛР06	Применение потенциометра контроллера Arduino для управления яркостью светодиода	Защита
ЛР07	Управление RGB светодиодом с использованием контроллера Arduino и потенциометра	Защита
ЛР08	Управление стандартным сервоприводом с помощью библиотеки Servo.h.	Защита
ЛР09	Управление яркостью источника света с помощью фоторезистора	Защита
ЛР10	Использование ультразвукового датчика расстояния.	Защита
ЛР11	Использование монохромного ЖК-дисплея для вывода данных.	Защита
ЛР12	Применение ШИМ для управления двигателем постоянного тока.	Защита
ЛР13	Управление робототехнической платформой Tetrrix с помощью контроллера Arduino.	Защита

7.2. Промежуточная аттестация

Формы промежуточной аттестации по дисциплине приведены в таблице 7.2.

Таблица 7.2 – Формы промежуточной аттестации

Обозначение	Форма отчетности	Очная
Экз01	Экзамен	3 семестр

8. ФОНД ОЦЕНОЧНЫХ СРЕДСТВ

8.1. Оценочные средства

Оценочные средства соотнесены с результатами обучения по дисциплине и индикаторами достижения компетенций.

ИД-1 (ПК-3)

Знает современную элементную базу, отечественные и зарубежные пакеты программ базовых робототехнических платформ и изделий детской и образовательной робототехники

Результаты обучения	Контрольные мероприятия
Знает виды сенсоров и исполнительных устройства базовых робототехнических платформ	Экз01

Теоретические вопросы к экзамену Экз01

1. Дайте определение и поясните термины «Промышленный робот» «Манипулятор»
2. Какие модули могут составлять гибкую производственную систему?
3. Дайте характеристику трех уровней (поколений) промышленных роботов и РТУ
4. Дайте классификацию промышленных роботов по характеру выполняемых операций
5. Дайте классификацию промышленных роботов по степени специализации
6. Дайте классификацию промышленных роботов по системе координатных перемещений
7. Дайте классификацию промышленных роботов по типу силового привода
8. Дайте классификацию промышленных роботов по характеру отработки программы
9. Дайте классификацию промышленных роботов по характеру программирования скоростей и дискретности перемещений
10. Дайте классификацию промышленных роботов по области применения по видам производства
11. Дайте классификацию промышленных роботов по грузоподъемности
12. Дайте классификацию промышленных роботов по мобильность
13. Дайте классификацию промышленных роботов по конструктивное исполнение
14. Дайте классификацию промышленных роботов по схема расположения приводов
15. Дайте классификацию манипуляторов по методу управления
16. Поясните структуру типового робототехнического устройства
17. Поясните состав и назначение основных узлов манипулятора
18. Поясните термин и дайте классификацию «Кинематическая пара»
19. Расчет степени подвижности кинематической цепи W
20. Механическая система промышленных роботов
21. Системы основных координатных перемещений звеньев механической системы манипуляторов и промышленных роботов
22. Основные технические характеристики промышленных роботов Грузоподъемность ПР Число степеней подвижности ПР Быстродействие исполнительного механизма ПР
23. Основные технические характеристики промышленных роботов Надежность ПР, Погрешность позиционирования
24. Основные технические характеристики промышленных роботов Погрешность отработки траектории рабочего органа ПР, Коэффициент сервиса ПР, Рабочая зона ПР, Зона обслуживания ПР, Мобильность ПР

25. Реализация принципа модульного конструирования технических средств производственных комплексов
26. Что входит в группу унифицированных функциональных узлов технологического оборудования
27. Классификация модульных конструкций промышленных роботов
28. Классификация захватных устройств (укрупненная)
29. Классификация захватных устройств По способу удержания объекта
30. Классификация захватных устройств По способу действия, По поверхности захватывания объекта,
31. Классификация захватных устройств По виду управления ЗУ
32. Классификация захватных устройств По характеру крепления ЗУ к руке манипулятора
33. Классификация механических захватных устройств
34. Семь групп механических захватных устройств промышленных роботов
35. Неприводные и приводные механические захватные устройства
36. Вакуумные захваты : принцип работы, применение и классификация
37. Пневматические захваты. Универсальные ЗУ с эластичными пневмокамерами.
38. Пневматические захваты с надувными эластичными пальцами
39. Бесконтактные струйные захваты
40. Магнитные захватные устройства
41. Захватные устройства с использованием электростатического поля
42. Сравнительная характеристика приводов промышленных роботов
43. Пневматический привод
44. Гидравлический привод
45. Электрический привод
46. Комбинированный привод
47. Цикловая система управления роботами.
48. Позиционная система управления роботами
49. Контурная система управления роботами
50. Адаптивная система управления роботами
51. Создание роботов на основе контроллера Arduino.
52. Входы и выходы контроллера.
53. Цифровые сигналы, pull-up и pull-down резисторы.
54. Аналоговые сигналы, АЦП, ЦАП. Таймеры.
55. Широтно-импульсная модуляция.
56. Принципы программирования контроллера Arduino.
57. Стандартная программа, условный оператор, циклы for и while.
58. Работа с массивами, строками.
59. Подключение сторонних библиотек.

ИД-2 (ПК-3)

Умеет разрабатывать макеты информационных, электромеханических, электрогидравлических, электронных и микропроцессорных модулей мехатронных и робототехнических систем

Результаты обучения	Контрольные мероприятия
Умеет разрабатывать макеты робототехнических систем для заданного набора элементов и контроллера	ЛР01-ЛР13

Вопросы к защите лабораторных работ ЛР01-ЛР13:

1. Расскажите о составе и работе контроллера Arduino.
2. Использование цифрового и аналогового входов.

3. Использование цифрового выхода.
4. Управление светодиодом с использованием контроллера Arduino.
5. Поясните работу программы управления светодиодом с использованием контроллера Arduino
6. Применение кнопки и контроллера Arduino для управления светодиодом
7. Поясните работу потенциометра
8. Применение потенциометра контроллера Arduino для управления яркостью светодиода
9. Устройство RGB светодиода
10. Управление RGB светодиодом с использованием контроллера Arduino и потенциометра
11. Поясните работу программы управления RGB светодиодом с использованием контроллера Arduino и потенциометра
12. Устройство сервопривода
13. Управление стандартным сервоприводом с помощью библиотеки Servo.h.
14. Поясните работу программы управления сервоприводом
15. Поясните устройство и работу фоторезистора
16. Управление яркостью источника света с помощью фоторезистора
17. Поясните работу программы управления яркостью источника света с помощью фоторезистора
18. Поясните устройство и работу ультразвукового датчика расстояния
19. Использование ультразвукового датчика расстояния.
20. Использование монохромного ЖК-дисплея для вывода данных.
21. Применение ШИМ для управления двигателем постоянного тока.
22. Управление робототехнической платформой Tetrrix с помощью контроллера Arduino.

ИД-3 (ПК-3)

Владеет навыками выбора робототехнической платформы, элементной базы, механических устройств и программных средств для разработки изделий детской и образовательной робототехники

Результаты обучения	Контрольные мероприятия
Владеет навыками выбора робототехнической платформы и элементной базы для решения поставленных задач	Экз01
Владеет навыками программирования робототехнических платформ	Экз01

Практические задания к экзамену Экз01:

1. Разработать схему подключения сенсора по интерфейсу SPI к контроллеру Arduino и организовать сбор данных. Результаты измерений вывести в командную строку.
2. Разработать схему подключения сенсора по интерфейсу I2C к контроллеру Arduino и организовать сбор данных. Результаты измерений вывести в командную строку.
3. Разработать схему подключения сенсора по интерфейсу UART к контроллеру Arduino и организовать сбор данных. Результаты измерений вывести в командную строку.
4. Разработать схему подключения сенсора по интерфейсу RS-485 к контроллеру Arduino и организовать сбор данных. Результаты измерений вывести в командную строку.

8.2. Критерии и шкалы оценивания

Каждое мероприятие текущего контроля успеваемости оценивается по шкале «зачтено», «не зачтено».

Оценка «зачтено» выставляется обучающемуся при выполнении всех указанных показателей (Таблица 8.1), допускаются несущественные неточности в изложении и оформлении материала

При невыполнении хотя бы одного из показателей выставляется оценка «не зачтено».

Таблица 8.1 – Критерии оценивания мероприятий текущего контроля успеваемости

Наименование, обозначение	Показатель
Лабораторная работа	лабораторная работа выполнена в полном объеме; по лабораторной работе представлен отчет, содержащий необходимые расчеты, выводы, оформленный в соответствии с установленными требованиями; на защите лабораторной работы даны правильные ответы не менее чем на 50% заданных вопросов
Опрос	даны правильные ответы не менее чем на 50% заданных вопросов

При оценивании результатов обучения по дисциплине в ходе промежуточной аттестации используются следующие критерии и шкалы.

Экзамен (Экз01).

Задание состоит из 2 теоретических вопросов и 1 практического задания.

Время на подготовку: 90 минут.

Оценка «отлично» выставляется обучающемуся, если он глубоко и прочно усвоил программный материал, исчерпывающе, последовательно, четко и логически стройно его излагает, умеет тесно увязывать теорию с практикой, свободно справляется с задачами, вопросами и другими видами применения знаний, не затрудняется с ответом при видоизменении заданий, использует в ответе материал рекомендуемой литературы, правильно обосновывает принятое решение, владеет разносторонними навыками и приемами выполнения практических заданий.

Оценка «хорошо» выставляется обучающемуся, если он твердо знает программный материал, грамотно и по существу излагает его, не допуская существенных неточностей в ответах на вопросы, правильно применяет теоретические положения при решении практических заданий, владеет необходимыми навыками и приемами их выполнения.

Оценка «удовлетворительно» выставляется обучающемуся, если он имеет знания только основного материала, но не усвоил его деталей, допускает неточности, недостаточно правильные формулировки, нарушения логической последовательности в изложении программного материала, испытывает затруднения при выполнении практических работ.

Оценка «неудовлетворительно» выставляется обучающемуся, который не знает значительной части программного материала, допускает существенные ошибки в ответах на вопросы, неуверенно, с большими затруднениями выполняет практические задания.

Результат обучения по дисциплине считается достигнутым при получении обучающимся оценки «зачтено», «удовлетворительно», «хорошо», «отлично» по каждому из контрольных мероприятий, относящихся к данному результату обучения.

МИНИСТЕРСТВО НАУКИ И ВЫСШЕГО ОБРАЗОВАНИЯ РОССИЙСКОЙ ФЕДЕРАЦИИ
Федеральное государственное бюджетное образовательное учреждение
высшего образования

«Тамбовский государственный технический университет»
(ФГБОУ ВО «ТГТУ»)



УТВЕРЖДАЮ

Директор института АиИТ

_____ Ю.Ю. Громов
« 15 » _____ февраля _____ 20 23 г.

РАБОЧАЯ ПРОГРАММА ДИСЦИПЛИНЫ

**Б1.В.01.02. Информационно-сенсорные системы и устройства в
мехатронике и робототехнике**

(шифр и наименование дисциплины в соответствии с утвержденным учебным планом подготовки)

Направление

_____ **15.03.06 Мехатроника и робототехника**

(шифр и наименование)

Профиль

_____ **Информационно-сенсорные системы в мехатронике**

(наименование профиля образовательной программы)

Формы обучения: _____ **очная**

Кафедра: _____ **Мехатроника и технологические измерения**

(наименование кафедры)

Составитель:

_____ **Д.т.н., профессор**

степень, должность

_____ подпись

_____ **А.Г. Дивин**

инициалы, фамилия

Заведующий кафедрой

_____ подпись

_____ **П.В. Балабанов**

инициалы, фамилия

1. ПЛАНИРУЕМЫЕ РЕЗУЛЬТАТЫ ОБУЧЕНИЯ ПО ДИСЦИПЛИНЕ И ЕЕ МЕСТО В СТРУКТУРЕ ОПОП

Цель освоения дисциплины – достижение планируемых результатов обучения (таблица 1.1), соотнесенных с индикаторами достижения компетенций и целью реализации ОПОП.

Дисциплина входит в состав обязательной части образовательной программы.

Таблица 1.1 – Результаты обучения по дисциплине

Код, наименование индикатора	Результаты обучения по дисциплине
ПК-1 Способен выбирать модели средств автоматизации и механизации технологических, подъемно-транспортных, погрузочно-разгрузочных операций	
ИД-1 (ПК-1) Знает сенсоры (датчики) и контрольно-измерительные приборы, необходимые для получения информации о состоянии технологического оборудования и объекта контроля	Знает кинестетические сенсоры и сенсоры для получения информации о качественных показателях технологического оборудования и объекта контроля
	Умеет выбирать сенсоры для конкретной задачи автоматизации с применением мехатронных систем
ИД-2 (ПК-1) Умеет формулировать предложения по выбору моделей средств автоматизации технологических, подъемно-транспортных, погрузочно-разгрузочных операций	Знает основы математического моделирования сенсоров
	Умеет применять модели сенсоров в системах автоматического управления и регулирования
ИД-3 (ПК-1) Владеет навыками проектирования сенсоров автоматизированных систем и роботизированных комплексов	Умеет рассчитывать статические и динамические характеристики сенсоров по экспериментальным данным
	Владеет методами проектирования и разработки виртуальных приборов на основе сенсоров

Результаты обучения по дисциплине достигаются в рамках осуществления всех видов контактной и самостоятельной работы обучающихся в соответствии с утвержденным учебным планом.

Индикаторы достижения компетенций считаются сформированными при достижении соответствующих им результатов обучения.

2. ОБЪЁМ ДИСЦИПЛИНЫ

Объем дисциплины составляет 8 зачетных единиц.

Ниже приведено распределение общего объема дисциплины (в академических часах) в соответствии с утвержденным учебным планом.

Виды работ	Форма обучения	
	Очная	
	5 семестр	6 семестр
<i>Контактная работа</i>	36	55
занятия лекционного типа	16	16
лабораторные занятия	16	16
практические занятия		16
курсовое проектирование		2
консультации	2	2
промежуточная аттестация	2	3
<i>Самостоятельная работа</i>	72	125
<i>Всего</i>	108	180

3. СОДЕРЖАНИЕ ДИСЦИПЛИНЫ

Тема 1. Введение.

Предмет и содержание дисциплины, назначение и классификация информационных устройств, применяемых в мехатронике. Современное состояние и тенденции развития средств осязания промышленных роботов. Роль информационных устройств в повышении уровня общения человека с роботом.

Тема 2. Датчик как источник измерительной информации, структура информационных датчиков. Контактные и бесконтактные виды датчиков.

Основные статические и динамические характеристики датчиков: передаточная функция, диапазон измерений, точность, нелинейность, гистерезис, насыщение, мертвая зона. Влияние факторов окружающей среды на параметры и надежность датчиков. Назначение информационных систем непосредственного контакта. Общее устройство, область применения, классификация. Методы измерения микроперемещений с помощью оптических, емкостных, индукционных и других измерителей. Преобразователи для измерения температуры. Преобразователи магнитных величин. Концевые датчики, герконы.

ЛР1. Организация буферизованного сбора данных сигнала тензодатчика. Определение статической характеристики индуктивного преобразователя перемещения.

ЛР2. Программная компенсация температуры холодных спаев термоэлектрических преобразователей.

ПР01. Расчет емкостных преобразователей перемещений

ПР02. Введение поправок на температуры холодных спаев термоэлектрических преобразователей.

СР01. Изучение методов расчета индуктивных преобразователей.

Тема 3. Системы силомоментного осязания

Назначение силомоментных датчиков, технические характеристики и особенности их применения. Многокомпонентные силомоментные датчики. Способ выделения компонент. Понятие силового управления. Комбинированное позиционно-силовое управление. Естественные и искусственные ограничения в задачах комбинированного управления. Силомоментные сервосистемы. Построение сервосистемы при размещении силомоментных датчиков в шарнирах манипулятора. Прямое использование движущихся моментов робота. Применение роботов с силовым осязанием. Алгоритмы отслеживания поверхности.

ЛР3. Разработка виртуальных весов с вибросигнальным датчиком

ЛР4. Разработка компьютерной системы контроля на основе датчика MPX5050 GP.

ПР03. Расчет датчиков силы с упругими элементами.

Тема 4. Тактильные системы осязания

Назначение тактильных датчиков и их классификация. Тактильные матрицы, общее устройство, область применения. Требования к тактильным матрицам. Тактильные матрицы с высокой разрешающей способностью. Углеволоконные матрицы. Оптоэлектронные тактильные матрицы. Перспективы интеграции тактильных систем. Промышленные образцы тактильных матриц. Пьезорезистивная "искусственная кожа". Магнитострикционная матрица. Примеры использования тактильных матриц в роботах (тактильный столик, тактильная камера, захват с тактильными матрицами в губках).

СР02. Изучение принципов действия и конструктивных особенностей тактильных датчиков.

Тема 5. Оптические сенсоры и системы технического зрения (СТЗ).

Фотодатчики и видеодатчики. Восприятие изображения, предварительная обработка, распознавание. Назначение СТЗ, принцип их действия, области применения, типовая структура.

ЛР5. Изучение принципа действия и устройства оптических сенсоров.

ПР04. Применение оптопар для измерения угловой скорости вращения.

ПР05. Методы обработки изображений.

СР03. Изучение методов бинаризации изображений.

Тема 6. Локационные системы оцувствления.

Локационные датчики и их назначение. Классификация, принцип действия, обобщенная структура. Оптические локационные системы. Лазерные дальномеры и скоростемеры. Энкoдeры, резольверы, индуктосины. Сельсины. Акустические локационные системы. Механическое и электронное сканирование. Устройство акустических дальномеров, основные способы повышения помехоустойчивости. Электромагнитные локационные системы и георадары. Магнитные, вихретоковые методы.

ЛР6. Анализ спектра виброакселерометра при испытаниях на вибрацию..

ЛР7 Измерения угловой скорости вращения при помощи платы сбора данных PCI-6251

ПР06. Сенсоры в мехатронных модулях привода робота.

ПР07. Измерения угловой скорости вращения при помощи датчика Холла.

ПР08. Измерения угловой скорости вращения при помощи индуктивного датчика.

Тема 7. Сенсоры состава и свойств веществ. Датчики влажности газов и твердых материалов. Потенциометрические сенсоры для газов и жидкостей. Понятие МЭМС сенсоров и актюаторов. Теплофизические, оптико-абсорбционные, фотоколориметрические и термoхимические датчики состава газов. Спектрометры и гиперспектральные видеокамеры. Тепловизоры.

ЛР10 Фотоколориметрические сенсоры

ЛР11 Рефрактометрические сенсоры

ЛР12 Поляризационно-оптические сенсоры

ЛР13 Методы и средства ультразвукового контроля

ЛР14 Цифровые фильтры для сенсоров

ЛР15 Применение операционных усилителей для согласования сигналов сенсоров.

ПР09. Фотоколориметрические приборы типа «Сирена» с измерительным порошковым преобразователем.

ПР10. рН-метры

СР04. Расчет катарометров для контроля газовых смесей.

Тема 8. Применение информационных систем в роботизированных комплексах

Структура информационно-сенсорной системы промышленного робота-манипулятора Fanuc LRM 200iD/4S. Структура информационно-сенсорной системы мобильного робота с подсистемой технического зрения. Локационные системы контроля стыка заготовок при автоматизированной и роботизированной сварке. Структура информационно-сенсорной системы для роботизированного комплекса по сортировке овощей и фруктов.

ЛР08 Разработка программы системы технического зрения для контроля качества

ЛР09 Организация управления мощностью электрического нагревателя.

ПР11. Применение системы технического зрения в среднем ИК диапазоне для активного теплового контроля дефектов изделий.

ПР12. Применения гиперспектрального контроля для контроля качества пищевых продуктов.

4. ПЕРЕЧЕНЬ УЧЕБНОЙ ЛИТЕРАТУРЫ, ИНФОРМАЦИОННЫХ РЕСУРСОВ И ТЕХНОЛОГИЙ

4.1. Учебная литература

1. Датчики [Электронный ресурс]: справочное пособие/ В.М. Шарапов [и др.].— Электрон. текстовые данные.— М.: Техносфера, 2012.— 624 с.— Режим доступа: <http://www.iprbookshop.ru/16974> .— ЭБС «IPRbooks».

2. Федосов, В.П. Цифровая обработка сигналов в LabVIEW [Электронный ресурс] : учебное пособие / В.П. Федосов, А.К. Нестеренко. — Электрон. дан. — Москва : ДМК Пресс, 2009. — 456 с. — Режим доступа: <https://e.lanbook.com/book/1090>. — Загл. с экрана.

3. Рафаэл Гонсалес Цифровая обработка изображений [Электронный ресурс] / Гонсалес Рафаэл, Вудс Ричард. — Электрон. текстовые данные. — М. : Техносфера, 2012. — 1104 с. — 978-5-94836-331-8. — Режим доступа: <http://www.iprbookshop.ru/26905.html>

4. Каляев, И.А. Интеллектуальные роботы: учебное пособие для вузов. [Электронный ресурс] / И.А. Каляев, В.М. Лохин, И.М. Макаров, С.В. Манько. — Электрон. дан. — М. : Машиностроение, 2007. — 360 с. — Режим доступа: <http://e.lanbook.com/book/769> — Загл. с экрана.

5. Обработка результатов измерений. Часть 2. Лабораторный практикум [Электронный ресурс]: учебное пособие/ В.Е. Гордиенко [и др.].— Электрон. текстовые данные.— СПб.: Санкт-Петербургский государственный архитектурно-строительный университет, ЭБС АСВ, 2013.— 104 с.— Режим доступа: <http://www.iprbookshop.ru/19016> .— ЭБС «IPRbooks»

6. Подураев, Ю.В. Мехатроника: основы, методы, применение: учеб. пособие для студентов вузов [Электронный ресурс] : учеб. пособие — Электрон. дан. — Москва : Машиностроение, 2007. — 256 с. — Режим доступа: <https://e.lanbook.com/book/806>. — Загл. с экрана.

7. Сажин, С. Г. Приборы контроля состава и качества технологических сред : учебное пособие / С. Г. Сажин. — Санкт-Петербург : Лань, 2012. — 432 с. — ISBN 978-5-8114-1237-2. — Текст : электронный // Лань : электронно-библиотечная система. — URL: <https://e.lanbook.com/book/3552> (дата обращения: 14.02.2021). — Режим доступа: для авториз. пользователей.

8. Лукинов, А. П. Проектирование мехатронных и робототехнических устройств : учебное пособие / А. П. Лукинов. — Санкт-Петербург : Лань, 2012. — 608 с. — ISBN 978-5-8114-1166-5. — Текст : электронный // Лань : электронно-библиотечная система. — URL: <https://e.lanbook.com/book/2765> (дата обращения: 14.02.2021). — Режим доступа: для авториз. пользователей.

9. Федотов, А. В. Теория и расчет индуктивных датчиков перемещений для систем автоматического контроля : монография / А. В. Федотов. — 2-е изд. — Саратов : Ай Пи Эр Медиа, 2019. — 193 с. — ISBN 978-5-4486-0572-7. — Текст : электронный // Электронно-библиотечная система IPR BOOKS : [сайт]. — URL: <http://www.iprbookshop.ru/83345.html> (дата обращения: 15.02.2021). — Режим доступа: для авторизир. пользователей. - DOI: <https://doi.org/10.23682/83345>

4.2. Интернет-ресурсы, в том числе современные профессиональные базы данных и информационные справочные системы

Университетская информационная система «РОССИЯ» <https://uisrussia.msu.ru>
Справочно-правовая система «Консультант+» <http://www.consultant-urist.ru>
Справочно-правовая система «Гарант» <http://www.garant.ru>
База данных Web of Science <https://apps.webofknowledge.com/>
База данных Scopus <https://www.scopus.com>
Портал открытых данных Российской Федерации <https://data.gov.ru>
База открытых данных Министерства труда и социальной защиты РФ
<https://rosmintrud.ru/opendata>
База данных Научной электронной библиотеки eLIBRARY.RU <https://elibrary.ru/>
База данных профессиональных стандартов Министерства труда и социальной защиты РФ <http://profstandart.rosmintrud.ru/obshchiy-informatsionnyy-blok/natsionalnyy-reestr-professionalnykh-standartov/>
Базы данных Министерства экономического развития РФ <http://www.economy.gov.ru>
База открытых данных Росфинмониторинга <http://www.fedsfm.ru/opendata>
Электронная база данных «Издательство Лань» <https://e.lanbook.com>
Электронная библиотечная система «IPRbooks» <http://www.iprbookshop.ru>
База данных «Электронно-библиотечная система «ЭБС ЮРАЙТ» <https://www.biblio-online.ru>
База данных электронно-библиотечной системы ТГТУ <http://elib.tstu.ru>
Федеральная государственная информационная система «Национальная электронная библиотека» <https://нэб.рф>
Национальный портал онлайн обучения «Открытое образование» <https://openedu.ru>
Электронная база данных "Polpred.com Обзор СМИ" <https://www.polpred.com>
Официальный сайт Федерального агентства по техническому регулированию и метрологии <http://protect.gost.ru/>

Ресурсы электронной информационно-образовательной среды университета представлены в локальном нормативном акте «Положение об электронной информационно-образовательной среде Тамбовского государственного технического университета».

Электронные образовательные ресурсы, к которым обеспечен доступ обучающихся, в т.ч. приспособленные для использования инвалидами и лицами с ограниченными возможностями здоровья, приведены на официальном сайте университета в разделе «Университет»-«Сведения об образовательной организации»-«Материально-техническое обеспечение и оснащённость образовательного процесса».

Сведения о лицензионном программном обеспечении, используемом в образовательном процессе, представлены на официальном сайте университета в разделе «Образование»-«Учебная работа»-«Доступное программное обеспечение».

5. МЕТОДИЧЕСКИЕ УКАЗАНИЯ ДЛЯ ОБУЧАЮЩИХСЯ ПО ОСВОЕНИЮ ДИСЦИПЛИНЫ

Планирование и организация времени, необходимого для изучения дисциплины.

Важным условием успешного освоения дисциплины является создание Вами системы правильной организации труда, позволяющей распределить учебную нагрузку равномерно в соответствии с графиком образовательного процесса. Большую помощь в этом может оказать составление плана работы на семестр, месяц, неделю, день. Его наличие позволит подчинить свободное время целям учебы, трудиться более успешно и эффективно. С вечера всегда надо распределять работу на завтрашний день. В конце каждого дня целесообразно подвести итог работы: тщательно проверить, все ли выполнено по намеченному плану, не было ли каких-либо отступлений, а если были, по какой причине они произошли. Нужно осуществлять самоконтроль, который является необходимым условием Вашей успешной учебы. Если что-то осталось невыполненным, необходимо изыскать время для завершения этой части работы, не уменьшая объема недельного плана. Все задания к практическим занятиям, а также задания, вынесенные на самостоятельную работу, рекомендуется выполнять непосредственно после соответствующей темы лекционного курса, что способствует лучшему усвоению материала, позволяет своевременно выявить и устранить «пробелы» в знаниях, систематизировать ранее пройденный материал, на его основе приступить к овладению новыми знаниями и навыками.

Система университетского обучения основывается на рациональном сочетании нескольких видов учебных занятий (в первую очередь, лекций и практических занятий), работа на которых обладает определенной спецификой.

Подготовка к лекциям.

Знакомство с дисциплиной происходит уже на первой лекции, где от Вас требуется не просто внимание, но и самостоятельное оформление конспекта. При работе с конспектом лекций необходимо учитывать тот фактор, что одни лекции дают ответы на конкретные вопросы темы, другие – лишь выявляют взаимосвязи между явлениями, помогая студенту понять глубинные процессы развития изучаемого предмета как в истории, так и в настоящее время.

Конспектирование лекций – сложный вид вузовской аудиторной работы, предполагающий интенсивную умственную деятельность студента. Конспект является полезным тогда, когда записано самое существенное и сделано это Вами. Не надо стремиться записать дословно всю лекцию. Такое «конспектирование» приносит больше вреда, чем пользы. Целесообразно вначале понять основную мысль, излагаемую лектором, а затем записать ее. Желательно запись осуществлять на одной странице листа или оставляя поля, на которых позднее, при самостоятельной работе с конспектом, можно сделать дополнительные записи, отметить непонятные места.

Конспект лекции лучше подразделять на пункты, соблюдая красную строку. Этому в большой степени будут способствовать вопросы плана лекции, предложенные преподавателям. Следует обращать внимание на акценты, выводы, которые делает лектор, отмечая наиболее важные моменты в лекционном материале замечаниями «важно», «хорошо запомнить» и т.п. Можно делать это и с помощью разноцветных маркеров или ручек, подчеркивая термины и определения.

Целесообразно разработать собственную систему сокращений, аббревиатур и символов. Однако при дальнейшей работе с конспектом символы лучше заменить обычными словами для быстрого зрительного восприятия текста.

Работая над конспектом лекций, Вам всегда необходимо использовать не только учебник, но и ту литературу, которую дополнительно рекомендовал лектор. Именно такая

серьезная, кропотливая работа с лекционным материалом позволит глубоко овладеть теоретическим материалом.

Рекомендации по работе с литературой.

Работу с литературой целесообразно начать с изучения общих работ по теме, а также учебников и учебных пособий. Далее рекомендуется перейти к анализу монографий и статей, рассматривающих отдельные аспекты проблем, изучаемых в рамках курса, а также официальных материалов и неопубликованных документов (научно-исследовательские работы, диссертации), в которых могут содержаться основные вопросы изучаемой проблемы.

Работу с источниками надо начинать с ознакомительного чтения, т.е. просмотреть текст, выделяя его структурные единицы. При ознакомительном чтении закладками отмечаются те страницы, которые требуют более внимательного изучения.

В зависимости от результатов ознакомительного чтения выбирается дальнейший способ работы с источником. Если для разрешения поставленной задачи требуется изучение некоторых фрагментов текста, то используется метод выборочного чтения. Если в книге нет подробного оглавления, следует обратить внимание ученика на предметные и именные указатели.

Избранные фрагменты или весь текст (если он целиком имеет отношение к теме) требуют вдумчивого, неторопливого чтения с «мысленной проработкой» материала. Такое чтение предполагает выделение: 1) главного в тексте; 2) основных аргументов; 3) выводов. Особое внимание следует обратить на то, вытекает тезис из аргументов или нет.

Необходимо также проанализировать, какие из утверждений автора носят проблематичный, гипотетический характер, и уловить скрытые вопросы.

Понятно, что умение таким образом работать с текстом приходит далеко не сразу. Наилучший способ научиться выделять главное в тексте, улавливать проблематичный характер утверждений, давать оценку авторской позиции – это сравнительное чтение, в ходе которого Вы знакомитесь с различными мнениями по одному и тому же вопросу, сравниваете весомость и доказательность аргументов сторон и делаете вывод о наибольшей убедительности той или иной позиции.

Если в литературе встречаются разные точки зрения по тому или иному вопросу из-за сложности прошедших событий и правовых явлений, нельзя их отвергать, не разобравшись. При наличии расхождений между авторами необходимо найти рациональное зерно у каждого из них, что позволит глубже усвоить предмет изучения и более критично оценивать изучаемые вопросы. Знакомясь с особыми позициями авторов, нужно определять их схожие суждения, аргументы, выводы, а затем сравнивать их между собой и применять из них ту, которая более убедительна.

Следующим этапом работы с литературными источниками является создание конспектов, фиксирующих основные тезисы и аргументы. Можно делать записи на отдельных листах, которые потом легко систематизировать по отдельным темам изучаемого курса. Другой способ – это ведение тематических тетрадей-конспектов по одной какой-либо теме. Большие специальные работы монографического характера целесообразно конспектировать в отдельных тетрадях. Здесь важно вспомнить, что конспекты пишутся на одной стороне листа, с полями и достаточным для исправления и ремарок межстрочным расстоянием (эти правила соблюдаются для удобства редактирования). Если в конспектах приводятся цитаты, то непременно должно быть дано указание на источник (автор, название, выходные данные, № страницы). Впоследствии эта информация может быть использована при написании текста реферата или другого задания.

Таким образом, при работе с источниками и литературой важно уметь:

- сопоставлять, сравнивать, классифицировать, группировать, систематизировать информацию в соответствии с определенной учебной задачей;
- обобщать полученную информацию, оценивать прослушанное и прочитанное;

- фиксировать основное содержание сообщений; формулировать, устно и письменно, основную идею сообщения; составлять план, формулировать тезисы;
- готовить и презентовать развернутые сообщения типа доклада;
- работать в разных режимах (индивидуально, в паре, в группе), взаимодействуя друг с другом;
- пользоваться реферативными и справочными материалами;
- контролировать свои действия и действия своих товарищей, объективно оценивать свои действия;
- обращаться за помощью, дополнительными разъяснениями к преподавателю, другим студентам;
- пользоваться лингвистической или контекстуальной догадкой, словарями различного характера, различного рода подсказками, опорами в тексте (ключевые слова, структура текста, предваряющая информация и др.);
- использовать при говорении и письме перифраз, синонимичные средства, слова-описания общих понятий, разъяснения, примеры, толкования, «словотворчество»;
- повторять или перефразировать реплику собеседника в подтверждении понимания его высказывания или вопроса;
- обратиться за помощью к собеседнику (уточнить вопрос, переспросить и др.);
- использовать мимику, жесты (вообще и в тех случаях, когда языковых средств не хватает для выражения тех или иных коммуникативных намерений).

Подготовка к промежуточной аттестации.

При подготовке к промежуточной аттестации целесообразно:

- внимательно изучить перечень вопросов и определить, в каких источниках находятся сведения, необходимые для ответа на них;
- внимательно прочитать рекомендованную литературу;
- составить краткие конспекты ответов (планы ответов).

6. МАТЕРИАЛЬНО-ТЕХНИЧЕСКОЕ ОБЕСПЕЧЕНИЕ

По всем видам учебной деятельности в рамках дисциплины используются аудитории, кабинеты и лаборатории, оснащенные необходимым специализированным и лабораторным оборудованием.

Наименование специальных помещений	Оснащенность специальных помещений	Перечень лицензионного программного обеспечения / Реквизиты подтверждающего документа
учебные аудитории для проведения занятий лекционного типа	Мебель: учебная мебель Технические средства обучения: экран, проектор, компьютер	MS Office, Windows / Корпоративные академические лицензии бессрочные Microsoft Open License № 61010664, 60979359, 61316870, 45560005, 45341392, 44964701, 49066437, 48248804, 49487340, 43925361, 44544975, 43239932, 42882586, 46733190, 45936776, 46019880, 47425744, 47869741, 60102643, 41875901
учебные аудитории для проведения занятий семинарского типа, групповых и индивидуальных консультаций, текущего контроля и промежуточной аттестации	Мебель: учебная мебель Технические средства обучения: экран, проектор, компьютер	
учебные аудитории для проведения занятий семинарского типа, групповых и индивидуальных консультаций, текущего контроля и промежуточной аттестации. Лаборатория «Метрология и технологические измерения» (364/С)	Мебель: учебная мебель Технические средства обучения: экран, проектор, компьютер	

Для самостоятельной работы обучающихся предусмотрены помещения, укомплектованные специализированной мебелью, оснащенные компьютерной техникой с возможностью подключения к сети «Интернет» и обеспечением доступа в электронную информационно-образовательную среду университета.

Наименование помещений для самостоятельной работы обучающихся	Оснащенность помещений для самостоятельной работы обучающихся	Перечень лицензионного программного обеспечения / Реквизиты подтверждающего документа
Помещение для самостоятельной работы обучающихся (читальный зал Научной библиотеки)	Мебель: учебная мебель Комплект специализированной мебели: компьютерные столы Оборудование: компьютерная техника с подключением к информационно-коммуникационной сети «Интернет» и доступом в электронную информационно-образовательную среду образовательной организации, веб-камеры, коммуникационное оборудование, обеспечивающее доступ к сети интернет (проводное соединение и беспроводное соединение по технологии Wi-Fi)	MS Office, Windows / Корпоративная академическая лицензия бессрочная Microsoft Open License №66426830
Помещение для самостоятельной работы обучающихся (ауд. 333/А)	Мебель: учебная мебель Комплект специализированной мебели: компьютерные столы Оборудование: компьютерная техника с подключением к информационно-коммуникационной сети «Интернет» и доступом в электронную информационно-образовательную среду образовательной организации, веб-камеры, коммуникационное обо-	MS Office, Windows / Корпоративная академическая лицензия бессрочная Microsoft Open License №66426830

15.03.06 «Мехатроника и робототехника»
«Информационно-сенсорные системы в мехатронике»

Наименование помещений для самостоятельной работы обучающихся	Оснащенность помещений для самостоятельной работы обучающихся	Перечень лицензионного программного обеспечения / Реквизиты подтверждающего документа
	рудование, обеспечивающее доступ к сети интернет (проводное соединение и беспроводное соединение по технологии Wi-Fi)	

7. ТЕКУЩИЙ КОНТРОЛЬ УСПЕВАЕМОСТИ И ПРОМЕЖУТОЧНАЯ АТТЕСТАЦИЯ

Проверка достижения результатов обучения по дисциплине осуществляется в рамках текущего контроля успеваемости и промежуточной аттестации.

7.1. Текущий контроль успеваемости

Текущий контроль успеваемости включает в себя мероприятия по оцениванию выполнения лабораторных работ, заданий на практических занятиях, заданий для самостоятельной работы. Мероприятия текущего контроля успеваемости приведены в таблице 7.1.

Таблица 7.1 – Мероприятия текущего контроля успеваемости

Обозначение	Наименование	Форма контроля
ЛР01	Организация буферизованного сбора данных сигнала тензодатчика	защита отчета
ЛР02	Разработка виртуальных весов с вибросигнатурным датчиком	защита отчета
ЛР03	Программная компенсация температуры холодных спаев термоэлектрических преобразователей	защита отчета
ЛР04	Изучение принципа действия и устройства оптических сенсоров	защита отчета
ЛР05	Разработка компьютерной системы контроля на основе датчика MPX5050 GP	защита отчета
ЛР06	Анализ спектра виброакселерометра при испытаниях на вибрацию	защита отчета
ЛР07	Организация управления мощностью электрического нагревателя	защита отчета
ЛР08	Измерения угловой скорости вращения при помощи платы сбора данных PCI-6251	защита отчета
ЛР09	Разработка программы системы технического зрения для контроля качества изделий	защита отчета
ЛР10	Фотоколориметрические сенсоры	защита отчета
ЛР11	Рефрактометрические сенсоры	защита отчета
ЛР12	Поляризационно-оптические сенсоры	защита отчета
ЛР13	Методы и средства ультразвукового контроля	защита отчета
СР01	Изучение методов расчета индуктивных преобразователей.	доклад
СР04	Расчет катарометров для контроля газовых смесей.	доклад
ПР03	Расчет датчиков силы с упругими элементами.	Опрос
ПР04	Применение оптопар для измерения угловой скорости вращения.	Опрос

7.2. Промежуточная аттестация

Формы промежуточной аттестации по дисциплине приведены в таблице 7.2.
Таблица 7.2 – Формы промежуточной аттестации

Обоз- начение	Форма отчетности	Очная
Экз01	Экзамен	5 семестр
Экз02	Экзамен	6 семестр
КР01	Курсовая работа	6 семестр

8. ФОНД ОЦЕНОЧНЫХ СРЕДСТВ

8.1. Оценочные средства

Оценочные средства соотнесены с результатами обучения по дисциплине и индикаторами достижения компетенций.

ИД-1 (ПК-1)

Знает сенсоры (датчики) и контрольно-измерительные приборы, необходимые для получения информации о состоянии технологического оборудования и объекта контроля

Результаты обучения	Контрольные мероприятия
Знает кинестетические сенсоры и сенсоры для получения информации о качественных показателях технологического оборудования и объекта контроля	ЛР01 –ЛР05, Экз01
Умеет выбирать сенсоры для конкретной задачи автоматизации с применением мехатронных систем	Экз01, Экз02, КР01

ИД-2 (ПК-1)

Умеет формулировать предложения по выбору моделей средств автоматизации технологических, подъемно-транспортных, погрузочно-разгрузочных операций

Результаты обучения	Контрольные мероприятия
Знает основы математического моделирования сенсоров	КР01, СР01, ПР01
Умеет применять модели сенсоров в системах автоматического управления и регулирования	ЛР07

ИД-3 (ПК1)

Владеет навыками проектирования сенсоров автоматизированных систем и роботизированных комплексов

Результаты обучения	Контрольные мероприятия
Умеет рассчитывать статические и динамические характеристики сенсоров по экспериментальным данным	ЛР05, ЛР06
Владеет методами проектирования и разработки виртуальных приборов на основе сенсоров	КР01,

Вопросы к ЛР01

- 1 Назовите основные виды датчиков для измерения силы.
- 2 Что такое режим подключения RSE? В каком случае его нельзя использовать и почему?
- 3 Объясните принцип действия тензодатчика
- 4 Расскажите о конструкции тензодатчиков
- 5 Как подключаются датчики к вторичным приборам?
- 6 Расскажите о назначении элементов блок-диаграммы
- 7 Расскажите о применении тензодатчиков.

Вопросы к ЛР02

- 1 Объясните устройство и принцип действия вибродатчика.
- 2 Какой характер имеет зависимость частоты колебаний струны вибродатчика от нагрузки?
- 3 Какой вид имеет реальная статическая характеристика вибродатчика?

- 4 Какой характер имеет погрешность, возникающая при изменении температуры, при измерении весами с виброчастотным датчиком?
- 5 Какова разрядность используемого АЦП в плате сбора данных.
- 6 Как определить номера клемм на коннекторе, к которым необходимо подключать выход виброчастотного датчика?

Вопросы к ЛР03

- 1 В чем заключается термоэлектрический эффект?
- 2 Какие достоинства имеют термоэлектрические термометры?
- 3 Как изменится термо-э.д.с. при включении в цепь термопары третьего проводника?
- 4 Как изменится термо-э.д.с. термопары при уменьшении или увеличении температуры холодных спаев?
- 5 Для чего вводится поправка к измеренной термо-э.д.с. термопары при отклонении температуры холодных спаев от 0 °С?
- 6 Какие материалы используют при изготовлении электродов термоэлектрических термометров?
- 7 Какие требования предъявляют к материалам термоэлектрических термометров?

Вопросы к ЛР04

- 1 Расскажите о принципе работы и основных характеристиках фотоэлемента.
- 2 Расскажите о принципе работы и основных характеристиках фотоумножителя.
- 3 Расскажите о принципе работы и основных характеристиках фоторезистора.
- 4 Расскажите о принципе работы и основных характеристиках фотодиода и светодиода.
- 5 Расскажите о принципе работы и основных характеристиках фотодиода и фототиристора.
- 6 Из каких материалов изготавливаются фоторезисторы.
- 7 Принцип работы оптрона и область их применения.
- 8

Вопросы к ЛР05

- 1 Объяснить устройство датчика давления MPX5050 GP;
- 2 Рассказать о принципе действия датчика давления MPX5050 GP.
- 3 Объяснить порядок выполнения лабораторной работы.
- 4 Рассказать о видах давления
- 5 Рассказать о способах измерения давления;

Вопросы к ЛР06

- 1 Перечислите составные части преобразователя ДН–3.
- 2 Какие вы знаете способы установки датчиков?
- 3 В чём заключается явление прямого пьезоэффекта?
- 4 Как будет выглядеть генерируемый сигнал при задании синусоидального ударного воздействия?
- 5 Какой пьезоэлектрический вибропреобразователь следует использовать при частоте колебаний напряжения на катушке вибровозбудителя 250–320 Гц?

- 6 Поясните алгоритм расчёта виброскорости и вибросмещения в случае полигармонической вибрации?

Вопросы к ЛР07

- 1 Расскажите о функциональных возможностях блока БУСТ.
- 2 Какие сенсоры используются в лабораторном стенде?
- 3 В чем суть фазового метода управления мощностью?
- 4 В чем суть метода управления по числу полупериодов?
- 5 Как создать в LabView задачу генерации напряжения на аналоговом выходе платы сбора данных?
- 6 Сколько полупериодов переменного тока проходит через нагрузку, если на вход БУСТА поступает напряжение 30% от максимального значения (3 В)?

Вопросы к ЛР08

- 1 Пояснить эффект Холла.
- 2 Принцип действия датчика Холла.
- 3 Применение датчика Холла в мехатронике.
- 4 Объяснить схему лабораторной установки.
- 5 Как изменится сигнал датчика Холла, если постоянный магнит на диске перевернуть (поменять полюсы)?

Вопросы к ЛР09

- 1 Что входит в систему машинного зрения?
- 2 Какие типы видеокамер входят в систему машинного зрения?
- 3 Какие типы изображений можно обрабатывать в системах машинного зрения?
- 4 Основные функции систем машинного зрения.
- 5 Области применения систем машинного зрения.
- 6 Какой алгоритм обработки изображений применяется при сканировании штрих-кодов?

Теоретические вопросы к экзамену Экз01

1. Предмет и содержание дисциплины;
2. Назначение и классификация информационных устройств, применяемых в мехатронике.
3. Современное состояние и тенденции развития средств осязания промышленных роботов.
4. Роль информационных устройств в повышении уровня общения человека с роботом.
5. Основные статические и динамические характеристики датчиков: передаточная функция, диапазон измерений, точность, нелинейность, гистерезис, насыщение, мертвая зона.
6. Влияние факторов окружающей среды на параметры и надежность датчиков.
7. Назначение информационных систем непосредственного контакта.
8. Общее устройство устройств непосредственного контакта, область применения, классификация.
9. Методы измерения микроперемещений с помощью оптических, емкостных, индукционных и других измерителей.

10. Преобразователи для измерения температуры.
11. Преобразователи на магнитных эффектах. Концевые датчики, герконы.
12. Назначение силомоментных датчиков, технические характеристики и особенности их применения.
13. Многокомпонентные силомоментные датчики. Способ выделения компонент.
14. Понятие силового управления. Комбинированное позиционно-силовое управление. Естественные и искусственные ограничения в задачах комбинированного управления..
15. Силомоментные сервосистемы.
16. Построение сервосистемы при размещении силомоментных датчиков в шарнирах манипулятора.
17. Прямое использование движущихся моментов робота. Применение роботов с силовым очувствлением.
18. Алгоритмы отслеживания поверхности.
19. Назначение тактильных датчиков и их классификация.
20. Тактильные матрицы, общее устройство, область применения. Требования к тактильным матрицам.
21. Тактильные матрицы с высокой разрешающей способностью.
22. Углеволоконные матрицы.
23. Оптоэлектронные тактильные матрицы.
24. Перспективы интеграции тактильных систем.
25. Промышленные образцы тактильных матриц.
26. Пьезорезистивная "искусственная кожа".
27. Магнитострикционная матрица.
28. Примеры использования тактильных матриц в роботах (тактильный столик, тактильная камера, захват с тактильными матрицами в губках).
29. Видеодатчики. Восприятие изображения, предварительная обработка, распознавание.
30. Назначение СТЗ, принцип их действия, области применения, типовая структура.

Теоретические вопросы к экзамену Экз02

1. Конструкции и принцип действия термокондуктометрических сенсоров.
2. Сенсоры, основанные на физических, физико-химических и химических принципах.
3. Влагомеры твердых, сыпучих и жидких материалов.
4. Сенсоры газов: термохимические, оптические, диффузионные, термомагнитные.
5. Сенсоры жидкостей: кондуктометры, иономеры, рефрактометры и поляриметры,
6. Вискозиметры.
7. Сенсоры для вольтамперометрии;
8. Закон Бугера-Ламберта-Бера и его использование в сенсорах.
9. Основы принципа действия спектрометров.
10. Функциональная схема абсорбционного спектрометра.
11. Устройство полихроматора и монохроматора.
12. Функциональная схема эмиссионного спектрометра.
13. Эмиссионный пламенный фотометр.
14. Фурье-спектрометр.
15. Турбидиметры и нефелометры.

Примеры типовых практических заданий

1. Разработать структуру и принципиальную схему датчика для измерения силы.
2. Рассчитать индуктивный соленоидный датчик перемещений в диапазоне 0-5 мм.
3. Разработать варианты структуры инфомационно-сенсорной системы для отслеживания поверхности детали и определения координат точек ее поверхности.
4. Рассчитать поле зрения системы технического зрения камеры с матрицей 20 на 20 мм, фокусным расстоянием объектива – 50 мм, расстоянием до объекта 0,5 мм.

№ п/п	Примерная тематика курсовых работ
1	2
1.	Разработка конструкции детектора термокондуктометрического газоанализатора для контроля концентрации газовой смеси (по вариантам).
2.	Тема, сформуливанная студентом в соответствии тематикой научных исследований кафедры, согласованная с руководителем курсовой работы
3.	Тема, сформулированная в соответствии с заявками предприятиями.

Список вариантов курсовой работы:

Разработка конструкции детектора термокондуктометрического газоанализатора для контроля концентрации газовой смеси (варианты см. в табл 1).

Таблица 4.1

Вариант	Состав газовой смеси.	Диапазон измерения %	Материал чувствительного элемента	Максимальный ток мА	Диаметр чувствительного элемента мм	Температура °С
1	Водород Воздух	0-100	Платина	300	0,12	20
2		0-90	Вольфрам	100	0,08	
3		0-80	Никель	200	0,04	
4		0-70	Платина	400	0,12	
5	Гелий, Воздух	0-100	Вольфрам	300	0,08	
6		0-90	Никель	100	0,04	
7		0-80	Платина	200	0,08	
8		0-70	Вольфрам	400	0,04	
9	Метан, Воздух	0-100	Никель	300	0,12	40
10		0-90	Платина	100	0,08	
11		0-80	Вольфрам	200	0,04	
12		0-70	Никель	400	0,12	
13	СО, Воздух	0-100	Платина	300	0,08	
14		0-90	Вольфрам	100	0,04	
15		0-80	Никель	200	0,12	
16		0-70	Платина	400	0,08	
17	СО ₂ , N ₂	0-100	Вольфрам	300	0,04	
18		5-090	Никель	100	0,12	
19		10-100	Платина	200	0,08	

20		15-100	Вольфрам	400	0,04	
21	Этан, N ₂ .	0-100	Платина	300	0,12	50
22		5-090	Вольфрам	100	0,08	
23		10-100	Никель	200	0,04	
24		15-100	Платина	400	0,12	
25		10-100	Никель	200	0,04	
26		15-100	Платина	400	0,12	
27	Этилен, N ₂	10-100	Никель	200	0,04	30
28		15-100	Платина	400	0,12	
29		5-090	Вольфрам	100	0,08	
30		10-100	Никель	200	0,04	
31		15-100	Платина	400	0,12	
32		10-100	Никель	200	0,04	

Требования к содержанию работы и оформлению

Курсовая работа должна состоять из следующих разделов:

- **Введение.** Здесь следует указать область применения разрабатываемого средства измерения, значение данного вида контроля для управления качеством продукции, привести обзор существующих средств измерения и контроля и дать их сравнительную характеристику;
- **Построение физической и математической модели первичного измерительного преобразователя.** Физическая модель должна адекватно отражать наиболее значимые физические явления разрабатываемого первичного преобразователя, использование которых позволит в дальнейшем определить измеряемую величину. Эта модель должна быть достаточно несложной, чтобы в дальнейшем можно было получить простое математическое описание выходного сигнала преобразователя.
- **Определение функции преобразования.** Эта функция называется часто статической характеристикой измерительного преобразователя. В общем виде это зависимость выходного сигнала средства измерения от входного в статическом режиме. Например, для первичного измерительного преобразователя термокондуктометрического детектора это есть зависимость температуры и сопротивления чувствительного элемента от концентрации анализируемого компонента.
- **Расчет конструктивных параметров первичного преобразователя.** Здесь необходимо определить геометрические размеры основных элементов преобразователя, при которых выполняется соответствие реального преобразователя выбранным физической и математической моделям.
- **Выбор и расчет схемы включения.** Эта схема должна обеспечивать промежуточное преобразование выходного сигнала (сопротивления) в выходной сигнал (напряжение) который удобно передать на расстояние. В измерительной технике этим целям служат в основном мостовые измерительные схемы.
- **Определение статической характеристики по каналу первичный преобразователь - схема включения.** В этом пункте следует определить зависимость напряжения мостовой измерительной схемы от изменения измеряемой физической величины.
- **Выбор и расчет усилителя и АЦП.** Усилитель должен согласовать входное напряжение АЦП с выходным напряжением мостовой измерительной схемы.

- **Расчет метрологических характеристик.** Здесь необходимо рассчитать зависимость относительных и абсолютных погрешностей от значения измеряемой величины. Характер этой зависимости является основанием для выбора формы представления класса точности средства измерения.
- **Заключение.**
- **Список использованных источников.**
- **Приложение,** в котором необходимо представить графический материал – сборочные чертежи или чертежи общего вида разрабатываемых узлов, чертежи детализации, структурные, принципиальные электрические схемы и т.д.;
Пояснительную записку и графический материал выполнять согласно стандарту предприятия СТО ФГБОУ ВО ТГТУ 07-2017 – «Выпускные квалификационные работы и курсовые работы (проекты)».

Примеры типовых вопросов к защите курсовой работы

1. Расскажите о принципе действия представленного Вами средства измерения;
2. На каком физическом эффекте построена работа датчика;
3. Какие влияющие величины имеют место быть при измерениях;
4. Для каких целей применяется представленный сенсор прибор..

8.2. Критерии и шкалы оценивания

8.2.1. Шкалы оценивания

Для контрольных мероприятий устанавливается минимальное и максимальное количество баллов в соответствии с таблицей 8.1.

Контрольное мероприятие считается пройденным успешно при условии набора количества баллов не ниже минимального.

Результат обучения по дисциплине считается достигнутым при успешном прохождении обучающимся всех контрольных мероприятий, относящихся к данному результату обучения.

Таблица 8.1 – Шкалы оценивания контрольных мероприятий

Обозначение	Наименование	Форма контроля	Количество баллов	
			min	max
ЛР01-16	Согласно РП	защита отчета	2	5
	Тема лабораторной работы	защита отчета	2	5
СР01	Изучение методов расчета индуктивных преобразователей.	доклад	1,5	3
СР02	Расчет катарометров для контроля газовых смесей	доклад	1,5	3
ПР03	Расчет датчиков силы с упругими элементами.	Опрос		
ПР04	Применение оптопар для измерения	Опрос		

Обоз-	Наименование	Форма контроля	Количество баллов	
	угловой скорости вращения.			
Экз01, Экз02	Экзамен	экзамен	17	40
КР01	Защита КР	защита КП	41	100

8.2.2. Критерии оценивания

При оценивании результатов обучения по дисциплине в ходе текущего контроля успеваемости используются следующие критерии.

Минимальное количество баллов выставляется обучающемуся при выполнении всех указанных показателей (Таблица 8.2), допускаются несущественные неточности в изложении и оформлении материала

Таблица 8.2 – Критерии оценивания мероприятий текущего контроля успеваемости

Наименование, обозначение	Показатели выставления минимального количества баллов
Лабораторная работа	лабораторная работа выполнена в полном объеме; по лабораторной работе представлен отчет, содержащий необходимые расчеты, выводы, оформленный в соответствии с установленными требованиями; на защите лабораторной работы даны правильные ответы не менее чем на 50% заданных вопросов
Доклад	тема доклада раскрыта, сформулированы выводы; соблюдены требования к объему и оформлению доклада (презентации к докладу);
Опрос	даны правильные ответы не менее чем на 50% заданных вопросов

При оценивании результатов обучения по дисциплине в ходе промежуточной аттестации используются следующие критерии.

Экзамены (Экз01, Экз02).

Задание состоит из 3 теоретических вопросов и 1 практических заданий.

Время на подготовку: 60 минут.

Каждый теоретический вопрос и каждое практическое задание оценивается максимально 10 баллами. Максимальное суммарное количество баллов – 40.

Критерии оценивания ответа на теоретический вопрос

Показатель	Максимальное количество баллов
Знание определений основных понятий, грамотное употребление понятий	2
Полнота раскрытия вопроса	3
Умение раскрыть взаимосвязи между отдельными компонентами (понятиями и моделями, теоремами и их применением, данными и формулами и т.п.)	3
Ответы на дополнительные вопросы	2
Всего	10

Критерии оценивания выполнения практического задания

Показатель	Максимальное количество баллов
Формализация условий задачи	2
Обоснованность выбора метода (модели, алгоритма) решения	3
Правильность проведение расчетов	3
Полнота анализа полученных результатов	2
Всего	10

Итоговая оценка по дисциплине выставляется с учетом результатов текущего контроля (приведенных к норме в 60 баллов) с использованием следующей шкалы.

Оценка	Набрано баллов
«отлично»	81-100
«хорошо»	61-80
«удовлетворительно»	41-60
«неудовлетворительно»	0-40

МИНИСТЕРСТВО НАУКИ И ВЫСШЕГО ОБРАЗОВАНИЯ РОССИЙСКОЙ ФЕДЕРАЦИИ
Федеральное государственное бюджетное образовательное учреждение
высшего образования

«Тамбовский государственный технический университет»
(ФГБОУ ВО «ТГТУ»)



УТВЕРЖДАЮ

Директор ИАИТ

_____ Ю.Ю. Громов
« 15 » _____ февраля _____ 20 23 г.

РАБОЧАЯ ПРОГРАММА ДИСЦИПЛИНЫ

Б1.В.01.03 Планирование и организация эксперимента

(шифр и наименование дисциплины в соответствии с утвержденным учебным планом подготовки)

Направление

15.03.06 Мехатроника и робототехника

(шифр и наименование)

Профиль

Информационно-сенсорные системы в мехатронике

(наименование профиля образовательной программы)

Формы обучения: _____ ***очная*** _____

Кафедра: _____ ***Мехатроника и технологические измерения*** _____

(наименование кафедры)

Составитель:

_____ ***К.Т.Н., доцент*** _____

степень, должность

_____ подпись _____

_____ ***А.Ю. Сенкевич*** _____

инициалы, фамилия

Заведующий кафедрой

_____ подпись _____

_____ ***П.В. Балабанов*** _____

инициалы, фамилия

**1. ПЛАНИРУЕМЫЕ РЕЗУЛЬТАТЫ ОБУЧЕНИЯ ПО ДИСЦИПЛИНЕ И
ЕЕ МЕСТО В СТРУКТУРЕ ОПОП**

Цель освоения дисциплины – достижение планируемых результатов обучения (таблица 1.1), соотнесенных с индикаторами достижения компетенций и целью реализации ОПОП.

Дисциплина входит в состав части образовательной программы, формируемой участниками образовательных отношений.

Таблица 1.1 – Результаты обучения по дисциплине

Код, наименование индикатора	Результаты обучения по дисциплине
ПК-2 Способен проводить эксперименты при разработке опытных образцов мехатронных устройств	
ИД-1 (ПК-2) Знает методики проведения экспериментов, методологию планирования и организации научного и промышленного эксперимента при разработке и эксплуатации мехатронных и робототехнических систем, их подсистем и модулей	Знает методы и средства планирования и организации исследований и разработок мехатронных и робототехнических систем, их подсистем и модулей
	Знает методы проведения экспериментов и наблюдений, обобщения и обработки информации
ИД-2 (ПК-2) Умеет планировать и проводить теоретические и практические экспериментальные исследования, осуществлять статистическую обработку результатов, их корректную интерпретацию и проверку адекватности полученных математических моделей	Умеет применять методы проведения экспериментов при исследовании мехатронных систем
	Умеет осуществлять обработку результатов, их корректную интерпретацию и проверку адекватности полученных математических моделей
ИД-3 (ПК-2) Владеет навыками применения на практике основных методов планирования эксперимента и обработки результатов экспериментальных исследований мехатронных систем	Проводит эксперимент на реальном объекте или имитационном стенде мехатронной системы и обрабатывает эмпирические данные
	Владеет навыками выполнения экспериментов, обработки полученных данных и оформления результатов исследований и разработок с использованием современных информационных технологий

Результаты обучения по дисциплине достигаются в рамках осуществления всех видов контактной и самостоятельной работы обучающихся в соответствии с утвержденным учебным планом.

Индикаторы достижения компетенций считаются сформированными при достижении соответствующих им результатов обучения.

2. ОБЪЁМ ДИСЦИПЛИНЫ

Объем дисциплины составляет 3 зачетных единицы.

Ниже приведено распределение общего объема дисциплины (в академических часах) в соответствии с утвержденным учебным планом.

Виды работ	Форма обучения
	Очная
	4 семестр
<i>Контактная работа</i>	52
занятия лекционного типа	16
лабораторные занятия	32
практические занятия	
курсовое проектирование	
консультации	2
промежуточная аттестация	2
<i>Самостоятельная работа</i>	56
<i>Всего</i>	108

3. СОДЕРЖАНИЕ ДИСЦИПЛИНЫ

Тема 1. Основные понятия и определения. Понятие о плане эксперимента. Научный и промышленный эксперимент

История возникновения и развития теории планирования эксперимента. Математические модели, объекты исследования и их основные характеристики. Основные понятия и этапы планирования эксперимента. Понятие о плане эксперимента. Научный и промышленный эксперимент. Пример "плохого" и "хорошего" эксперимента.

Самостоятельная работа:

СР01. По рекомендованной литературе изучить основные понятия и определения теории планирования и организации эксперимента. Привести примеры научного и промышленного эксперимента.

Тема 2. Основные характеристики и экспериментальный анализ случайных величин

Понятие и характеристики случайной величины. Интегральная и дифференциальная функции распределения случайной величины. Инструменты экспериментального анализа одномерной случайной величины: диаграмма накопленных частот, гистограмма выборки. Экспериментальный анализ двумерной случайной величины: построение поля рассеяния и таблицы двумерного распределения. Оценка коэффициента корреляции.

Лабораторные работы

ЛР01. Экспериментальный анализ случайных величин

Самостоятельная работа:

СР02. По рекомендованной литературе изучить принципы экспериментального анализа одномерных и двумерных случайных величин. При помощи Microsoft Excel построить диаграмму накопленных частот и гистограмму выборки. Оценить основные характеристики одномерной случайной величины: математическое ожидание, дисперсию, среднеквадратическое отклонение. При помощи Microsoft Excel построить поле рассеяния для двумерной случайной совокупности. Оценить коэффициент корреляции.

Тема 3. Планирование эксперимента при регрессионном анализе. Метод наименьших квадратов

Планирование эксперимента при регрессионном анализе. Предпосылки метода наименьших квадратов. Линия регрессии. Применение метода наименьших квадратов для линейной однофакторной модели. Использование метода для ряда нелинейных зависимостей.

Лабораторные работы

ЛР02. Построение линейной однофакторной модели методом наименьших квадратов. Применение методики для ряда нелинейных моделей

Самостоятельная работа:

СР03. По рекомендованной литературе изучить методику вывода формул метода наименьших квадратов для оценки параметров математической модели произвольного вида. При помощи Microsoft Excel методом наименьших квадратов построить нелинейные математические модели посредством сведения их к линейному виду.

Тема 4. Многофакторные эксперименты. Полный факторный эксперимент

Многофакторные эксперименты. Неполная квадратическая модель многофакторного объекта. Понятие полного факторного эксперимента. Применение нормированных факторов. Построение матрицы планирования эксперимента. Проведение эксперимента на объекте исследования. Проверка воспроизводимости эксперимента. Получение математической модели объекта. Проверкой статистической значимости выборочных коэффициентов регрессии. Проверка адекватности математического описания.

Лабораторные работы

ЛР03. Полный факторный эксперимент

Самостоятельная работа:

СР04. По рекомендованной литературе изучить метод полного факторного эксперимента, его применение для построения неполных квадратических моделей многофакторных объектов. Построить матрицы планирования для объектов различной сложности.

Тема 5. Дробные реплики. Неполные планы. Дробный факторный эксперимент

Определение и назначение дробного факторного эксперимента. Неполные планы и дробные реплики. Построение плана дробной реплики. Разрешающая способность реплики. Определяющее и генерирующее соотношения. Проведение эксперимента, проверка воспроизводимости результатов, получение математической модели объекта и проверка ее адекватности.

Лабораторные работы

ЛР04. Дробный факторный эксперимент

Самостоятельная работа:

СР05. По рекомендованной литературе изучить методику формирования дробных реплик и оценивания их разрешающей способности. Построить матрицы дробного факторного эксперимента для объектов различной сложности.

Тема 6. Метод случайного баланса

Размер промышленных экспериментов. Точность и разрешающая способность эксперимента. Назначение, основные идеи и предпосылки метода случайного баланса. Построение матрицы планирования. Диаграмма рассеяния. Понятие вклада и выделяющихся точек. Последовательное выделение наиболее существенных факторов: способ вкладов и способ выборочных ортогональных матриц планирования. Статистическое оценивание и обработка результатов.

Лабораторные работы

ЛР05. Метод случайного баланса

Самостоятельная работа:

СР06. По рекомендованной литературе изучить последовательность действий при использовании метода случайного баланса. Используя способы вкладов и выборочных ортогональных матриц планирования выделить из всех входных переменных наиболее существенные факторы. Оценить полученные результаты.

Тема 7. Планы, робастные к дрейфам. Разбиение факторных планов на блоки

Понятие и примеры дрейфа. Предпосылки метода. Виды дрейфа. Планы, робастные к дрейфам. Планирование эксперимента, ортогонального дискретному дрейфу. Разбиение факторных планов на блоки. Планирование эксперимента в условиях непрерывного линейного и экспоненциального дрейфа.

Лабораторные работы

ЛР06. Планирование эксперимента в условиях неуправляемого временного дрейфа

Самостоятельная работа:

СР07. По рекомендованной литературе изучить способы планирования эксперимента в условиях неуправляемого временного дрейфа. Провести эксперимент и получить математическую модель объекта, на работу которого оказывает влияние непрерывный экспоненциальный дрейф.

Тема 8. Планирование эксперимента при поиске оптимальных условий. Планы поиска экстремума функции отклика

Планирование эксперимента при поиске оптимальных условий. Постановка задачи оптимизации. Целевая функция, функция отклика. Аналитический и поисковый способы нахождения экстремума. Планы поиска экстремума функции отклика. Метод поочередного изменения координат (Гаусса-Зайделя). Градиентные методы. Метод крутого восхождения (Бокса-Уилсона). Симплексный метод. Методы случайного поиска (метод случайных направлений). Локальный и глобальный экстремумы. Поиск экстремума при наличии ограничений.

Лабораторные работы

ЛР07. Планирование экстремальных поисковых экспериментов

Самостоятельная работа:

СР08. По рекомендованной литературе изучить методы оптимизации многофакторных объектов. Для исходных данных соответствующей лабораторной работы получить решение задачи оптимизации точным аналитическим способом, а также графически с использованием специальных пакетов прикладных программ (MatLab, MathCAD и др.). Изучить методы условной оптимизации и способы поиска глобального экстремума.

Тема 9. Однофакторный и двухфакторный дисперсионный анализ

Большие двумерные таблицы. Понятие и назначение. Математическая постановка задачи дисперсионного анализа. Примеры использования. Идея метода. Предпосылки дисперсионного анализа. Однофакторный дисперсионный анализ. Особенности метода при двухфакторном дисперсионном анализе.

Лабораторные работы

ЛР08. Дисперсионный анализ. Однофакторный дисперсионный анализ

Самостоятельная работа:

СР09. По рекомендованной литературе изучить методику дисперсионного анализа. Решить задачу дисперсионного анализа применительно к двухфакторному объекту.

Тема 10. Планы второго порядка

Основные понятия. Особенности планов второго порядка. Виды планов второго порядка: ортогональные, ротатабельные и D-оптимальные. Ортогональное центральное композиционное планирование. Определение величины "звездного" плеча. Построение мат-

рицы планирования. Проведение опытов и проверка воспроизводимости результатов эксперимента. Получение оценок коэффициентов математической модели и проверка адекватности математического описания.

Лабораторные работы

ЛР09. Планы второго порядка. Ортогональное центральное композиционное планирование

Самостоятельная работа:

СР10. По рекомендованной литературе изучить методы построения моделей второго порядка. Определить особенности рототабельного центрального композиционного планирования и построения D-оптимальных планов.

4. ПЕРЕЧЕНЬ УЧЕБНОЙ ЛИТЕРАТУРЫ, ИНФОРМАЦИОННЫХ РЕСУРСОВ И ТЕХНОЛОГИЙ

4.1. Учебная литература

1. Моделирование систем: учебное пособие для вузов / И. А. Елизаров, [и др.]; Тамб. гос. техн. ун-т. - Тамбов: ФГБОУ ВПО ТГТУ, 2011. - 96 с. (65 экз.)
2. Лесин, В.В. Основы методов оптимизации. [Электронный ресурс] / В.В. Лесин, Ю.П. Лисовец. — Электрон. дан. — СПб. : Лань, 2016. — 344 с. — Режим доступа: <http://e.lanbook.com/book/86017> — Загл. с экрана.
3. Барботько А.И. Основы теории математического моделирования: учеб. пособие для вузов / А. И. Барботько, А. О. Гладышкин. - Старый Оскол: ООО "ТНТ", 2013. - 212с. (18 экз.)
4. Григорьев, Ю.Д. Методы оптимального планирования эксперимента: линейные модели. [Электронный ресурс] — Электрон. дан. — СПб. : Лань, 2015. — 320 с. — Режим доступа: <http://e.lanbook.com/book/65949> — Загл. с экрана.
5. Вентцель Е.С. Теория вероятностей: учебник для вузов / Е.С. Вентцель. – 10-е изд., исправить на 10-е изд. стер. - М.: Академия, 2005 – 576 с. – 12 экз.
6. Мищенко С.В. Статистические методы планирования эксперимента: лаб. раб. / С.В. Мищенко, С.В. Григорьева, В.Г. Серегина [и др.]; Тамб. гос. техн. ун-т. - Тамбов: ТГТУ, 2002 – 32 с. 140 экз.
7. Сенкевич А.Ю. Математическое моделирование автоматизированных систем контроля и управления [Электронный ресурс]: метод. указ. / А. Ю. Сенкевич. - Тамбов: ТГТУ, 2004. - Режим доступа к книге: " Электронно-библиотечная система ТГТУ. Электронные аналоги печатных изданий".

4.2. Интернет-ресурсы, в том числе современные профессиональные базы данных и информационные справочные системы

- Университетская информационная система «РОССИЯ» <https://uisrussia.msu.ru>
Справочно-правовая система «Консультант+» <http://www.consultant-urist.ru>
Справочно-правовая система «Гарант» <http://www.garant.ru>
База данных Web of Science <https://apps.webofknowledge.com/>
База данных Scopus <https://www.scopus.com>
Портал открытых данных Российской Федерации <https://data.gov.ru>
База открытых данных Министерства труда и социальной защиты РФ <https://rosmintrud.ru/opendata>
База данных Научной электронной библиотеки eLIBRARY.RU <https://elibrary.ru/>
База данных профессиональных стандартов Министерства труда и социальной защиты РФ <http://profstandart.rosmintrud.ru/obshchiy-informatsionnyy-blok/natsionalnyy-reestr-professionalnykh-standartov/>
Базы данных Министерства экономического развития РФ <http://www.economy.gov.ru>
База открытых данных Росфинмониторинга <http://www.fedsfm.ru/opendata>
Электронная база данных «Издательство Лань» <https://e.lanbook.com>
Электронная библиотечная система «IPRbooks» <http://www.iprbookshop.ru>
База данных «Электронно-библиотечная система «ЭБС ЮРАЙТ» <https://www.biblio-online.ru>
База данных электронно-библиотечной системы ТГТУ <http://elib.tstu.ru>
Федеральная государственная информационная система «Национальная электронная библиотека» <https://нэб.рф>
Национальный портал онлайн обучения «Открытое образование» <https://openedu.ru>

Электронная база данных "Polpred.com Обзор СМИ" <https://www.polpred.com>
Официальный сайт Федерального агентства по техническому регулированию и метрологии <http://protect.gost.ru/>

Ресурсы электронной информационно-образовательной среды университета представлены в локальном нормативном акте «Положение об электронной информационно-образовательной среде Тамбовского государственного технического университета».

Электронные образовательные ресурсы, к которым обеспечен доступ обучающихся, в т.ч. приспособленные для использования инвалидами и лицами с ограниченными возможностями здоровья, приведены на официальном сайте университета в разделе «Университет»-«Сведения об образовательной организации»-«Материально-техническое обеспечение и оснащенность образовательного процесса».

Сведения о лицензионном программном обеспечении, используемом в образовательном процессе, представлены на официальном сайте университета в разделе «Образование»-«Учебная работа»-«Доступное программное обеспечение».

5. МЕТОДИЧЕСКИЕ УКАЗАНИЯ ДЛЯ ОБУЧАЮЩИХСЯ ПО ОСВОЕНИЮ ДИСЦИПЛИНЫ

Материалы дисциплины "Планирование и организация эксперимента" осваиваются студентами на плановых учебных занятиях (лекциях и лабораторных) и в ходе самостоятельной внеаудиторной работы. Лекции для учебного потока читает ведущий преподаватель, для проведения практических и лабораторных занятий с учебными группами ему в помощь назначаются ассистенты.

На лекциях раскрываются:

методики планирования эксперимента и особенности их применения в конкретных условиях;

методы построения математического описания объектов исследования;

методы оптимизации функционирования объектов;

принципы интерпретации и оценивания получаемых результатов.

На лабораторных занятиях студенты:

применяют изученные методы к конкретным моделируемым объектам;

анализируют получаемые результаты и оценивают степень их соответствия реальным данным.

Перечень и последовательность отработки лабораторных работ определяет ведущий преподаватель.

Результаты лабораторных занятий подлежат оформлению и защите студентами в установленные сроки. Студенты, не защитившие курс лабораторного практикума, к сдаче зачета по дисциплине не допускаются.

Самостоятельная внеаудиторная работа организуется студентами для приобретения личной уверенности в достижении целей дисциплины, а также для выполнения заданий, определенных рабочей программой и дополнительных заданий, выданных преподавателем в ходе занятий.

В ходе самостоятельной внеаудиторной работы студентами закрепляются теоретические знания путем изучения рекомендованных или избранных источников информации.

Изученные теоретические материалы отображаются в персональных рабочих тетрадях в последовательности прохождения тем занятий. Форма представления изученного материала не устанавливается, но она должна раскрывать сущность вопросов.

Формируются умения и навыки в планировании, проведении и обработке результатов эксперимента, а также интерпретации получаемых данных. Объем и последовательность выполнения заданий определены настоящей программой.

Отработанные задания по практической части самостоятельной внеаудиторной работы оформляются каждым студентом персонально.

Для представления на зачете отработанного материала студент готовит отчет о выполненной работе. Положения отчета защищаются студентом в устной форме с обоснованием принятых решений и выполненных действий с представлением подтверждений из источников информации.

Работы студентов, не защищенные в отведенное учебным расписанием время, оцениваются с выставлением в учебный журнал оценки «неудовлетворительно».

Экзамен по учебному курсу проводится в период экзаменационной сессии. К нему допускаются студенты, положительно оцененные при проведении текущего контроля. Экзамен принимается лектором учебного потока.

6. МАТЕРИАЛЬНО-ТЕХНИЧЕСКОЕ ОБЕСПЕЧЕНИЕ

По всем видам учебной деятельности в рамках дисциплины используются аудитории, оснащенные необходимым специализированным оборудованием.

Наименование специальных помещений	Оснащенность специальных помещений	Перечень лицензионного программного обеспечения / Реквизиты подтверждающего документа
учебные аудитории 360/С и 363/С для проведения занятий лекционного типа	Мебель: учебная мебель Технические средства обучения: экран, проектор, компьютер	MS Office, Windows Корпоративные академические лицензии бессрочные Microsoft Open License №40168024, 49487339, 61010664, 60979359, 61316870, 45560005, 45341392, 44964701, 49066437, 48248804, 49487340, 43925361, 44544975, 43239932, 42882586, 46733190, 45936776, 46019880, 47425744, 47869741, 60102643, 41875901;
учебные аудитории 360/С и 363/С для проведения занятий семинарского типа, групповых и индивидуальных консультаций, текущего контроля и промежуточной аттестации	Мебель: учебная мебель Технические средства обучения: экран, проектор, компьютер	Mathcad 15 Лицензия №8А1462152 бессрочная договор №21 от 14.12.2010г.;
учебные аудитории 360/С и 363/С для проведения лабораторных работ.	Мебель: учебная мебель Технические средства обучения: экран, проектор, компьютер	MATLAB R2013b Лицензия №537913 бессрочная Договор №43759/VRN3 от 07.11.2013г.

Для самостоятельной работы обучающихся предусмотрены помещения, укомплектованные специализированной мебелью, оснащенные компьютерной техникой с возможностью подключения к сети «Интернет» и обеспечением доступа в электронную информационно-образовательную среду университета.

Наименование помещений для самостоятельной работы обучающихся	Оснащенность помещений для самостоятельной работы обучающихся	Перечень лицензионного программного обеспечения / Реквизиты подтверждающего документа
Помещение для самостоятельной работы обучающихся (читальный зал Научной библиотеки)	Мебель: учебная мебель Комплект специализированной мебели: компьютерные столы Оборудование: компьютерная техника с подключением к информационно-коммуникационной сети «Интернет» и доступом в электронную информационно-образовательную среду образовательной организации, веб-камеры, коммуникационное оборудование, обеспечивающее доступ к сети интернет (проводное соединение и беспроводное соединение по технологии Wi-Fi)	MS Office, Windows / Корпоративная академическая лицензия бессрочная Microsoft Open License №66426830
Помещение для самостоятельной работы обучающихся (ауд. 333/А)	Мебель: учебная мебель Комплект специализированной мебели: компьютерные столы Оборудование: компьютерная техника с подключением к информационно-коммуникационной сети «Интернет» и доступом в электронную информационно-образовательную среду образовательной организации, веб-камеры, коммуникационное оборудование, обеспечивающее доступ к сети интернет (проводное соединение и беспроводное соединение по технологии Wi-Fi)	MS Office, Windows / Корпоративная академическая лицензия бессрочная Microsoft Open License №66426830

7. ТЕКУЩИЙ КОНТРОЛЬ УСПЕВАЕМОСТИ И ПРОМЕЖУТОЧНАЯ АТТЕСТАЦИЯ

Проверка достижения результатов обучения по дисциплине осуществляется в рамках текущего контроля успеваемости и промежуточной аттестации.

7.1. Текущий контроль успеваемости

Текущий контроль успеваемости включает в себя мероприятия по оцениванию выполнения лабораторных работ, заданий для самостоятельной работы. Мероприятия текущего контроля успеваемости приведены в таблице 7.1.

Таблица 7.1 – Мероприятия текущего контроля успеваемости

Обозначение	Наименование	Форма контроля
ЛР01	Экспериментальный анализ случайных величин	защита
ЛР02	Построение линейной однофакторной модели методом наименьших квадратов. Применение методики для ряда нелинейных моделей	защита
ЛР03	Полный факторный эксперимент	защита
ЛР04	Дробный факторный эксперимент	защита
ЛР05	Метод случайного баланса	защита
ЛР06	Планирование эксперимента в условиях неуправляемого временного дрейфа	защита
ЛР07	Планирование экстремальных поисковых экспериментов	защита
ЛР08	Дисперсионный анализ. Однофакторный дисперсионный анализ	защита
ЛР09	Планы второго порядка. Ортогональное центральное композиционное планирование	Защита
СР01	История возникновения и развития теории планирования и организации эксперимента. Определения и основные понятия теории	реферат
СР05	Изучить принципы построения дробных реплик	доклад
СР10	Изучить виды и особенности планов второго порядка	реферат

7.2. Промежуточная аттестация

Формы промежуточной аттестации по дисциплине приведены в таблице 7.2.

Таблица 7.2 – Формы промежуточной аттестации

Обозначение	Форма отчетности	Очная
Экз01	Экзамен	4 семестр

8. ФОНД ОЦЕНОЧНЫХ СРЕДСТВ

8.1. Оценочные средства

Оценочные средства соотнесены с результатами обучения по дисциплине и индикаторами достижения компетенций.

ИД-1 (ПК-2) Знает методики проведения экспериментов, методологию планирования и организации научного и промышленного эксперимента при разработке и эксплуатации мехатронных и робототехнических систем, их подсистем и модулей

Результаты обучения	Контрольные мероприятия
Знает методы и средства планирования и организации исследований и разработок мехатронных и робототехнических систем, их подсистем и модулей	Экз01, ЛР03, ЛР05
Знает методы проведения экспериментов и наблюдений, обобщения и обработки информации	Экз01, ЛР02, СР01

ИД-2 (ПК-2) Умеет планировать и проводить теоретические и практические экспериментальные исследования, осуществлять статистическую обработку результатов, их корректную интерпретацию и проверку адекватности полученных математических моделей

Результаты обучения	Контрольные мероприятия
Умеет применять методы проведения экспериментов при исследовании мехатронных систем	Экз01, ЛР04, СР10
Умеет осуществлять обработку результатов, их корректную интерпретацию и проверку адекватности полученных математических моделей	Экз01, ЛР01, ЛР08

ИД-3 (ПК-2) Владеет навыками применения на практике основных методов планирования эксперимента и обработки результатов экспериментальных исследований мехатронных систем

Результаты обучения	Контрольные мероприятия
Проводит эксперимент на реальном объекте или имитационном стенде мехатронной системы и обрабатывает эмпирические данные	Экз01, ЛР06, СР05
Владеет навыками выполнения экспериментов, обработки полученных данных и оформления результатов исследований и разработок с использованием современных информационных технологий	Экз01, ЛР07, ЛР09

Вопросы к защите лабораторной работы ЛР01

1. Дать определение случайной величины.
2. Дать определение одномерного интегрального и дифференциального законов распределения случайной величины и назвать их свойства.
3. Дать определение одномерного интегрального и дифференциального законов распределения случайной величины и назвать их свойства.
4. Дать определение двумерного интегрального и дифференциального законов распределения случайных величин и назвать их свойства.
5. Какие числовые параметры наиболее часто используются в качестве мер расположения и рассеяния одномерной и двумерной совокупностей случайных величин.
6. Каким образом производится построение вариационного ряда, диаграммы накопленных частот, гистограммы выборки одномерной случайной величины.
7. Каким образом производится построение поля рассеяния и составление таблицы распределения двумерной совокупности случайных величин.

Вопросы к защите лабораторной работы ЛР02

1. Основные условия (предпосылки) применения метода наименьших квадратов.
2. Что такое невязки.

3. Какие основные причины появления невязок.
4. Как объяснить название метода.
5. Что такое остаточная сумма квадратов невязок.
6. Каким образом можно применить флормулы МНК к некоторым нелинейным моделям.

Вопросы к защите лабораторной работы ЛР03

1. Что называется полным факторным экспериментом.
2. Как выбираются факторы планирования, их основные (базовые) уровни и интервалы варьирования.
3. Указать порядок проведения эксперимента методом ПФЭ.
4. Как составляется матрица планирования ПФЭ.
5. Как проверить воспроизводимость вариантов варьирования ПФЭ.
6. При каких условиях не соблюдается требование воспроизводимости эксперимента и как следует поступить в этом случае.
7. Как проверить значимость оценок коэффициентов регрессии.
8. При каких условиях оценки коэффициентов регрессии незначимы, и как эти условия устранить.
9. Как проверить адекватность математической модели.
10. При каких условиях не соблюдается требование адекватности математической модели и как следует поступить в этом случае.
11. Указать преимущества факторного планирования эксперимента перед другими способами проведения активного эксперимента и пассивным экспериментом.

Вопросы к защите лабораторной работы ЛР04

1. Как выбираются факторы планирования, их основные (базовые) уровни и интервалы варьирования.
2. Что называется дробными факторными экспериментами.
3. Как выбираются факторы планирования, их основные (базовые) уровни и интервалы варьирования.
4. Что такое генерирующее соотношение и как оно выбирается.
5. Что такое определяющее соотношение и как с его помощью составляется система совместных оценок.
6. От чего зависит разрешающая способность дробных реплик.
7. Указать преимущества и недостатки дробного факторного планирования эксперимента перед полным факторным экспериментом.

Вопросы к защите лабораторной работы ЛР05

1. В чем заключаются основные задачи МСБ.
2. В чем состоит сущность МСБ.
3. Каковы основные теоретические предпосылки применения МСБ.
4. В чем состоят преимущества и недостатки МСБ по сравнению с ПФЭ или ДФЭ.
5. Как строится матрица планирования для отсеивающих экспериментов по МСБ.
6. Как строится диаграмма рассеяния по результатам эксперимента.
7. Что такое вклад фактора и как он вычисляется.
8. В чем заключается процедура последовательного выделения наиболее существенных факторов, какие формулы при этом применяются.
9. Что такое «выделяющиеся точки» и какое значение они имеют в МСБ.
10. Когда заканчивается процесс выделения наиболее существенных переменных.
11. Как по диаграмме рассеяния, построенной для линейных факторов, оценить наиболее существенные парные взаимодействия.

12. Каким должно быть соотношение вкладов всех факторов, чтобы можно было успешно применить МСБ.

Вопросы к защите лабораторной работы ЛР06

1. Дать определения понятий «шум» и «дрейф».
2. Какими причинами вызывается шуми какими дрейф.
3. Могут ли быть применены ПФЭ и ДФЭ в обычном виде в условиях нестационарного изменения целевой функции.
4. Назвать основные предпосылки, при которых можно исключить влияние дрейфа при построении математической модели объекта.
5. Что такое дискретный и непрерывный дрейф. Какие примеры дискретного и непрерывного дрейфа можно привести.
6. В чем состоит основная идея планирования эксперимента, ортогонального дискретному дрейфу.
7. Как разбивается план эксперимента на ортогональные блоки.
8. В чем состоит основная идея планирования эксперимента при линейном дрейфе.
9. Как оценить коэффициенты уравнения регрессии независимо от линейного дрейфа.
10. В чем состоит основная идея планирования эксперимента в условиях не линейного дрейфа.
11. Как решается задача построения плана, ортогонального экспоненциальному дрейфу.
12. Указать принципиальные различия в проведении опытов в условиях дискретного и непрерывного дрейфа.
13. Назвать особенности статистического анализа результатов эксперимента при дискретном и непрерывном дрейфе.

Вопросы к защите лабораторной работы ЛР07

1. Что такое критерий оптимизации (целевая функция).
2. Какие типы решения задач оптимизации Вы знаете.
3. Общая схема поисковых методов оптимизации.
4. Что такое условный экстремум.
5. Способы нахождения экстремума при наличии ограничений.
6. Понятие глобального экстремума.

Вопросы к защите лабораторной работы ЛР08

1. Какого типа практические задачи обычно решают методом ДА?
2. Как математически формулируется задача однофакторного ДА?
3. Каковы основные предпосылки применения ДА?
4. В чем заключается основная идея метода ДА?
5. Каким образом производится количественное оценивание влияния факторов изменчивости?
6. На какие составляющие суммы раскладывается «общая» сумма квадратов отклонений в однофакторном ДА и влияние каких факторов они характеризуют?
7. Как в однофакторном ДА формируются выборочные дисперсии рассеивании: «общего», «внутри серий», «между сериями»?
8. Каким образом производится оценивание существенности влияния фактора изменчивости в однофакторном ДА?

Вопросы к защите лабораторной работы ЛР09

1. Особенности планов второго порядка.

2. Чем характеризуется ортогональное центральное композиционное планирование.
3. Чем характеризуется рототабельное центральное композиционное планирование.
4. Особенности D-оптимальных планов.
5. Из каких блоков состоит композиционный план.
6. Что такое величина "звездного плеча".
7. Как производится приведение матрицы к ортогональному виду.
8. Каковы особенности оценки параметров математической модели.

Темы реферата СР01

1. История возникновения и развития теории планирования и организации эксперимента.
2. Ученые, которые внесли наибольший вклад в теорию эксперимента.
3. Основные понятия и определения теории планирования и организации эксперимента.
4. Научный и промышленный эксперимент. Особенности и характеристика.
5. Примеры эффективности использования постулатов теории планирования на практике в сравнении с традиционными методами получения экспериментальной информации.

Темы доклада СР05

1. Особенности и назначение ДФЭ.
2. Построение дробных реплик.
3. Система совместных оценок.

Темы реферата СР10

1. Особенности планов второго порядка.
2. Ортогональное центральное композиционное планирование.
3. Рототабельное центральное композиционное планирование.
4. D-оптимальные планы.

Теоретические вопросы к экзамену Экз01

1. Объекты исследования, их основные характеристики.
2. Типы моделей, эмпирические методы построения моделей.
3. Планирование эксперимента: основные понятия. Этапы планирования.
4. Научный и промышленный эксперимент.
5. Экспериментальный анализ одномерной случайной величины.
6. Экспериментальный анализ двумерной случайной совокупности.
7. Регрессионный анализ. Метод наименьших квадратов: линейная однофакторная модель.
8. Использование метода наименьших квадратов для некоторых нелинейных однофакторных моделей.
9. Полный факторный эксперимент. Основные предпосылки, переход к нормированным факторам.
10. Полный факторный эксперимент. Построение матрицы планирования.
11. Полный факторный эксперимент. Проведение опытов, проверка воспроизводимости эксперимента.
12. Полный факторный эксперимент. Получение математической модели объекта.
13. Полный факторный эксперимент. Проверка адекватности математического описания.
14. Дробный факторный эксперимент. Построение плана дробной реплики.
15. Дробный факторный эксперимент. Генерирующее и определяющее соотношения.
16. Метод случайного баланса. Основная идея и предпосылки.

17. Метод случайного баланса. Построение матрицы планирования.
18. Метод случайного баланса. Построение диаграмм рассеяния.
19. Метод случайного баланса. Выделение наиболее существенных переменных с помощью вкладов.
20. Метод случайного баланса. Выделение наиболее существенных переменных с помощью выборочных ортогональных матриц планирования.
21. Метод случайного баланса. Вычисление оценок и статистическое оценивание результатов.
22. Понятие дрейфа, вида дрейфа, примеры. Планы, робастные к дрейфам.
23. Планирование многофакторного эксперимента, ортогонального дискретному временному дрейфу. Разбиение плана на блоки.
24. Планирование многофакторного эксперимента в условиях непрерывного линейного дрейфа.
25. Планирование эксперимента при поиске оптимальных условий. Постановка задачи оптимизации. Аналитический и экспериментальный методы оптимизации.
26. Планы поиска экстремума функции отклика. Метод поочередного изменения координат (Гаусса-Зайделя).
27. Планы поиска экстремума функции отклика. Градиентный метод.
28. Планы поиска экстремума функции отклика. Метод крутого восхождения.
29. Планы поиска экстремума функции отклика. Симплексный метод.
30. Планы поиска экстремума функции отклика. Метод случайного поиска.
31. Планирование экстремальных поисковых экспериментов при наличии ограничений. Особенности поиска глобального экстремума.
32. Дисперсионный анализ. Постановка задачи, идея и основные предпосылки.
33. Однофакторный дисперсионный анализ.
34. Особенности двухфакторного дисперсионного анализа.
35. Планирование второго порядка. Основные принципы, предпосылки и типы планов второго порядка.
36. Ортогональное центральное композиционное планирование. Построение матрицы планирования.
37. Ортогональное центральное композиционное планирование. Получение математической модели объекта.

Практические задания к зачету Экз01 (примеры)

1. При помощи метода наименьших квадратов найти параметры линейной зависимости, аппроксимирующей экспериментальные данные .
2. Построить диаграмму накопленных частот для заданного ряда экспериментальных данных.
3. Построить гистограмму выборки для заданного ряда экспериментальных данных. Оценить основные характеристики случайной величины.
4. Построить поле рассеяния для двумерной совокупности экспериментальных данных. Оценить коэффициент корреляции.
5. Составьте матрицу планирования полного/дробного факторного эксперимента для n факторов и оцените коэффициенты уравнения регрессии относительно нормированных факторов.
6. Используя метод случайного баланса, постройте диаграмму рассеяния по заданной матрице планирования и найдите значения вкладов для n факторов.
7. Выбрать из полуреплик одну для реализации дробного n -факторного эксперимента, если априори известно, что на отклик могут оказывать влияние только следующие линейные члены и взаимодействия факторов. Выбор производить из условия получения не-

смешанных оценок линейных коэффициентов и коэффициентов указанных факторов и их взаимодействий.

8. Результаты проведенного однофакторного дисперсионного анализа представлены в таблице. Рассчитайте значения выборочных дисперсий и величину дисперсионного отношения (критерия Фишера). На основе расчетов сделайте вывод о влиянии фактора x на результаты наблюдений.

9. По заданной диаграмме рассеяния, используя метод случайного баланса, расположите факторы в порядке убывания их существенности.

10. Составьте матрицу планирования эксперимента в условиях дискретного дрейфа. Задано число ортогональных блоков и число факторов. Оцените коэффициенты уравнения регрессии относительно нормированных факторов.

11. Составьте матрицу планирования эксперимента в условиях линейного дрейфа. Оцените коэффициенты дрейфа и уравнения регрессии относительно нормированных факторов.

12. Используя методику центрального ортогонального композиционного планирования, составьте матрицу планирования эксперимента и определите оценки коэффициентов квадратичной модели относительно нормированных факторов.

13. Используя метод Гаусса-Зайделя, выполните поиск минимума функции двух переменных. Задана начальная точка, шаги. Ответ дайте в виде последовательности рабочих точек.

14. Выполните один этап метода наискорейшего спуска при поиске минимума функции двух переменных функции из базовой точки с заданными интервалами варьирования и параметром рабочего шага. Ответ дайте в виде последовательности рабочих точек.

15. Выполняя градиентным методом поиск минимума функции двух переменных из заданной точки с определенными интервалами варьирования и параметром рабочего шага, найдите составляющие вектора-градиента и координаты следующей рабочей точки.

16. Используя симплекс-метод, найдите минимум функции двух переменных из базовой точки. Решение задачи проиллюстрируйте графически. Симплекс выбрать регулярным (правильным) со стороны, приблизительно равной единице.

8.2. Критерии и шкалы оценивания

Каждое мероприятие текущего контроля успеваемости оценивается по шкале «зачтено», «не зачтено».

Оценка «зачтено» выставляется обучающемуся при выполнении всех указанных показателей (Таблица 8.1), допускаются несущественные неточности в изложении и оформлении материала

При невыполнении хотя бы одного из показателей выставляется оценка «не зачтено».

Таблица 8.1 – Критерии оценивания мероприятий текущего контроля успеваемости

Наименование, обозначение	Показатель
Лабораторная работа	лабораторная работа выполнена в полном объеме; по лабораторной работе представлен отчет, содержащий необходимые расчеты, выводы, оформленный в соответствии с установленными требованиями; на защите лабораторной работы даны правильные ответы не менее чем на 50% заданных вопросов
Доклад	тема доклада раскрыта, сформулированы выводы; соблюдены требования к объему и оформлению доклада (презентации к

Наименование, обозначение	Показатель
	докладу);
Реферат	тема реферата раскрыта; использованы рекомендуемые источники; соблюдены требования к объему и оформлению реферата

При оценивании результатов обучения по дисциплине в ходе промежуточной аттестации используются следующие критерии и шкалы.

Экзамен (Экз01).

Задание состоит из 2 теоретических вопросов и 1 практического задания.

Время на подготовку: 60 минут.

Оценка «отлично» выставляется обучающемуся, если он глубоко и прочно усвоил программный материал, исчерпывающе, последовательно, четко и логически стройно его излагает, умеет тесно увязывать теорию с практикой, свободно справляется с задачами, вопросами и другими видами применения знаний, не затрудняется с ответом при видоизменении заданий, использует в ответе материал рекомендуемой литературы, правильно обосновывает принятое решение, владеет разносторонними навыками и приемами выполнения практических заданий.

Оценка «хорошо» выставляется обучающемуся, если он твердо знает программный материал, грамотно и по существу излагает его, не допуская существенных неточностей в ответах на вопросы, правильно применяет теоретические положения при решении практических заданий, владеет необходимыми навыками и приемами их выполнения.

Оценка «удовлетворительно» выставляется обучающемуся, если он имеет знания только основного материала, но не усвоил его деталей, допускает неточности, недостаточно правильные формулировки, нарушения логической последовательности в изложении программного материала, испытывает затруднения при выполнении практических работ.

Оценка «неудовлетворительно» выставляется обучающемуся, который не знает значительной части программного материала, допускает существенные ошибки в ответах на вопросы, неуверенно, с большими затруднениями выполняет практические задания.

Результат обучения по дисциплине считается достигнутым при получении обучающимся оценки «зачтено», «удовлетворительно», «хорошо», «отлично» по каждому из контрольных мероприятий, относящихся к данному результату обучения.